

ARCOS®

INNOVATING SINCE 1745

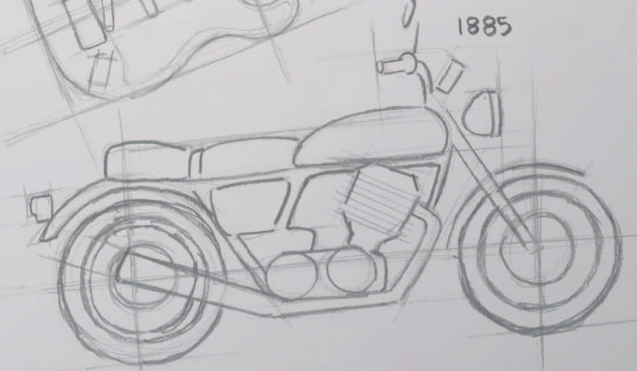
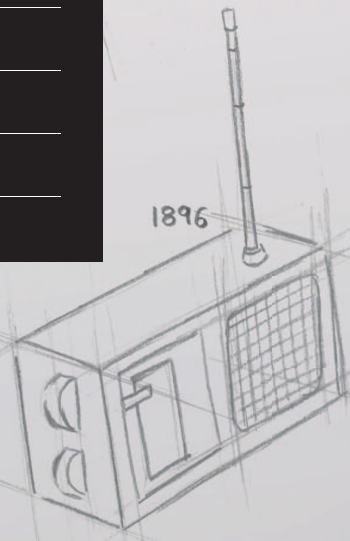
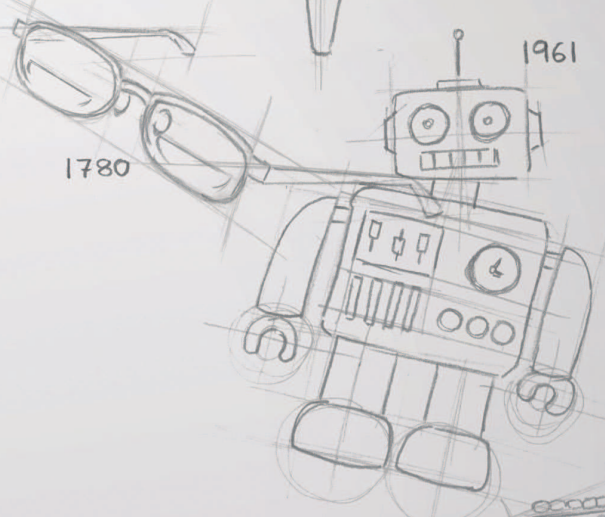
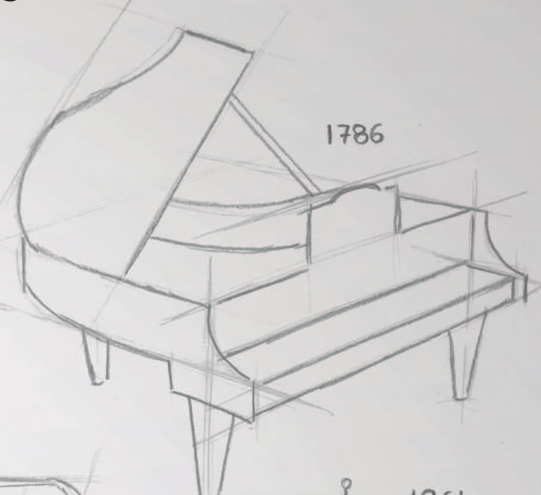
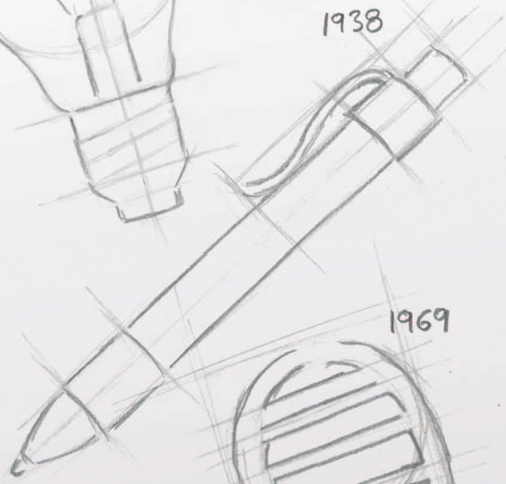

CATÁLOGO

CATALOGUE

CATALOGUE

CATALOGO

КАТАЛОГ

2015

MADE IN SPAIN

KYOTO

KNIVES · COUTEAUX · COLTELLERIA · НОЖИ

Cuchillo de una sola pieza idóneo para los más sibaritas.

A single piece knife ideal for the greatest gourmets.

Couteau fait d'une seule pièce, idéal pour les plus connaisseurs.

Coltello in un unico pezzo adatto ai gusti più raffinati.

Нож цельнокованный идеально подходит для себаритов.



DISEÑO · DESIGN · DESIGN · DISEGNO · ДИЗАЙН

Destaca su diseño ergonómico de líneas minimalistas y gran robustez, junto con la exclusividad de su doble afilado.

The exclusive Kyoto line features an ergonomic design, minimalist lines and superior strength coupled with the exclusivity of its double-sharped blade.

On remarque son design ergonomique aux lignes minimalistes et sa grande robustesse soulignée par l'exclusivité de son double fil.

Design ergonomico minimalista e di gran robustezza, unitamente alla esclusività del doppio filo.

Подчеркнутый эргономичный дизайн, минималистские формы и огромная прочность в сочетании с эксклюзивностью двойного лезвия.

HOJA · BLADE · LAME · LAMA · ЛИСТ

Estos cuchillos están fabricados en una sola pieza mediante el tradicional proceso de forja, partiendo de un acero exclusivo y de elevada calidad **NITRUM**®

The Kyoto series is forged from a single piece of hardened, taking an exclusive and high quality steel as a starting point: **NITRUM**®.

Ces couteaux sont fabriqués en une seule pièce au moyen du procédé de forge traditionnel, à partir de l'acier exclusif et d'excellente qualité **NITRUM**®.

Coltelli realizzati in un solo pezzo con il tradizionale processo di forgiatura, partendo da un acciaio esclusivo e di alta qualità denominato **NITRUM**®.

Эти ножи изготавливаются из цельной заготовки методом традиционнойковки, в качестве материала используется эксклюзивная высококачественная сталь **NITRUM**®.

MANGO · HANDLE · MANCHE · MANICO · РУЧКИ

Del mango destacamos su solidez y novedoso diseño, donde se conjugan el color del metal contrastado con el negro, otorgándole así un toque de distinción. Está fabricado en acero inoxidable forjado y Polioximetileno (POM), con un excelente acabado superficial y de gran resistencia a detergentes, al envejecimiento e indeformable a altas y bajas temperaturas (de -40°C hasta 150°C).

The strength of the handle and its novel design combined with the colour of the metal with its contrasting black, gives this model a touch of class and elegance. Manufactured from forged stainless steel and polyoxymethylene (POM) these knives have a beautiful finish, are detergent resistant and have a high tolerance to wear and tear as well as resistance to high and low temperatures (from -40°C to 150°C).

Son manche souligne la solidité et la nouveauté du design, et la couleur du métal ainsi que le contraste du noir se conjuguent pour donner à l'ensemble une réelle distinction.

Cette fabrication en acier inoxydable allie l'acier forgé et le polyoxyméthylène (POM), possède une excellente finition de surface, une grande résistance aux détergents et au vieillissement de même qu'elle reste indéformable aux hautes et basses températures (de -40 à + 150°).

La robustezza del manico e il suo disegno moderno combinati con il colore del metallo in contrasto con il nero, conferiscono a questo modello un tocco di classe ed eleganza.

Prodotto in acciaio inossidabile, forgiato, e con manico in P.O.M. (Polioximetilene) questa linea ha una notevole resistenza alla corrosione ed una alta tolleranza alle alte (150°C) e basse (-40°C) temperature.

Ручка отличается прочностью и новейшим дизайном, в котором комбинируются контрастные металлический и черный цвета, что придает ему оттенок изысканности.

Нож изготовлен из нержавеющей кованой стали и Полиоксиметилена (POM), при этом, поверхность превосходно отполирована и обладает высокой стойкостью к чистящим средствам, устареванию и не деформируется при высоких и низких температурах (от -40°C до 150°C).

KYOTO



PACKAGING / УПАКОВКА



178000

100 mm

Mondador
Paring Knife
Office
Spelucchino
Нож для чистки
овощей и Фруктов



178200

125 mm

Verduras
Vegetable Knife
Office
Coltello Verdura
Нож для овощей



178500

145 mm

Deshuesador
Boning Knife
Désosseur
Coltello Disosso
Обвалочный Нож



178300 / 178358

210 mm

Cocinero
Chef's Knife
Cuisine
Coltello Cucina
Поварской Нож



178400 / 178458

240 mm

Cocinero
Chef's Knife
Cuisine
Coltello Cucina
Поварской Нож



Estuche / Case / Étui / Astuccio / Упаковка 178000, 178200, 178500, 178300, 178400
Caja Regalo / Gift Box / Boite Cadeau / Scatola Regalo / Подарочная Упаковка 178358, 178458



Acero Inoxidable Forjado NITRUM®
Polioximetileno (POM)

NITRUM® Forged Stainless Steel
Polyoxymethylene (POM)

Acier Inoxydable Forgé NITRUM®
Polyoxyméthylène (POM)

Acciaio Inossidabile Forgiato NITRUM®
Polioximetileno (POM)

Сталь Нержавеющая Кованая NITRUM®
Полиоксиметилен (ПОМ)

Cuchillos · Knives · Couteaux · Coltellieria · Ножи

KYOTO

KYOTO

Cuchillos · Knives · Couteaux · Coltelleria · Ножи

KYOTO





178600 / 178658
 **250 mm**
 Jamonero
 Slicing Knife
 Jambon
 Coltello Prosciutto
 Нож Для Окорочка



178700 / 178758
 **220 mm**
 Panero
 Bread Knife
 Pain
 Coltello Pane
 Нож Для Хлеба





178800 / 178858
 **185 mm**
 Santoku
 Santoku Knife
 Santoku
 Coltello Santoku
 Поварской Нож



NEW



178900 / 178958
 **160 mm**
 Cocina
 Kitchen Knife
 Découper
 Coltello Cucina
 Кухня

179000
 **160 mm**
 Cocina
 Kitchen Knife
 Découper
 Coltello Cucina
 Кухня

 Estuche / Case / Étui / Astuccio / Упаковка 178600, 178700, 178800, 178900, 179000
 Caja Regalo / Gift Box / Boite Cadeau / Scatola Regalo / Подарочная Упаковка 178658, 178758, 178858, 178958

 Acero Inoxidable Forjado NITRUM® Polioximetileno (POM) NITRUM® Forged Stainless Steel Polyoxymethylene (POM) Acier Inoxydable Forgé NITRUM® Polyoxyméthylène (POM) Acciaio Inossidabile Forgiato NITRUM® Polioximetileno (POM) Сталь Нержавеющая Кованая NITRUM® Полиоксиметилен (ПОМ)

KYOTO



JUEGOS / SETS / ENSEMBLES
CONFEZIONI REGALO / НАБОРЫ

179200

Juego / Knife Set / Bloc / Confezioni / Набор Ножей



CAJA REGALO / GIFT BOX
BOITE CADEAU / SCATOLA REGALO
ПОДАРОЧНАЯ УПАКОВКА

 Caja Regalo	Gift Box	Boite Cadeau	Scatola Regalo	Подарочная Упаковка
 Acero Inoxidable Forjado NITRUM® Polioximetileno (POM)	NITRUM® Forged Stainless Steel Polyoxymethylene (POM)	Acier Inoxydable Forgé NITRUM® Polyoxyméthylène (POM)	Acciaio Inossidabile Forgiato NITRUM® Polioximetilene (POM)	Сталь Нержавеющая Кованая NITRUM® Полиоксиметилен (ПОМ)
 Madera de Haya	Beechwood	Bois de Hêtre	Legno di Faggio	Буковое Дерево

TACO DE MADERA

WOOD KNIFE BLOCK

BLOC RANGE-COUTEAUX EN BOIS

CEPPI PORTACOLTELLI IN LEGNO

ДЕРЕВЯННЫЕ ПОДСТАВКИ ДЛЯ НОЖЕЙ

Cuando no vayamos a utilizar los cuchillos debemos guardarlos en un lugar seguro, siempre fuera del alcance de los niños. Un taco de cocina sería el sitio idóneo, evita accidentes y la hoja del cuchillo queda perfectamente protegida.

When we are not going to use the knives we must put them away in a sure place, always out of reach of children. A wood block would be the suitable place; it avoids accidents and the blade of the knife remains perfectly protected.

Lorsque les couteaux ne sont plus utilisés, ils doivent être mis en lieu sûr, toujours hors de la portée des enfants. Un bloc range-couteaux en bois est idéal, prévient les accidents et protège parfaitement la lame du couteau.

Quando utilizziamo i coltelli, questi devono essere riposti in luoghi sicuri, sempre al di fuori della portata dei bambini. Un ceppo da cucina potrà essere il posto idoneo, evita incidenti in quanto la lama del coltello è perfettamente protetta.

Когда ножи не используются, их следует хранить в безопасном месте, недоступном для детей. Кухонная деревянная подставка для ножей хорошо подходит для этого, позволяет избежать несчастных случаев и предохраняет лезвие от повреждений.

ARCOS®

INNOVATING SINCE 1745



1938

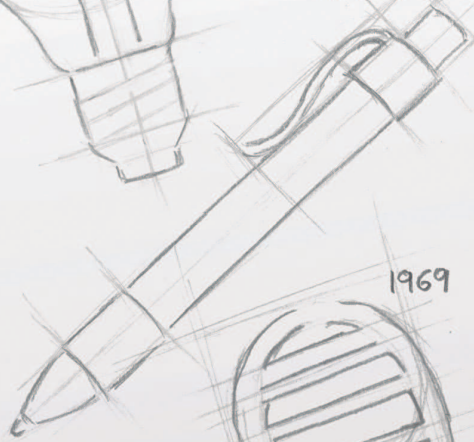

1969

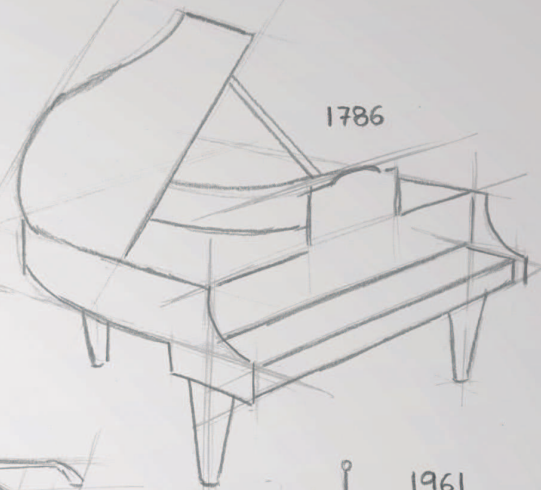

1786

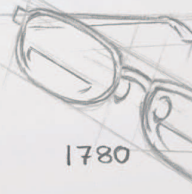

1780

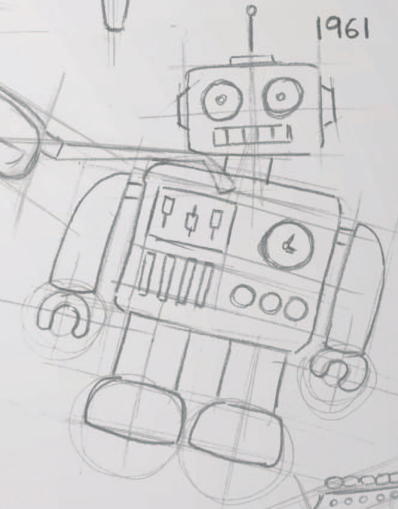

1961

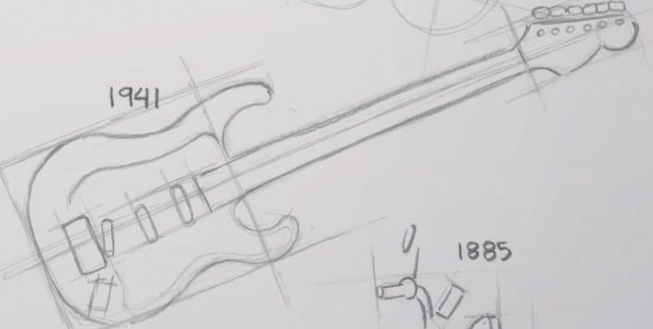

1941

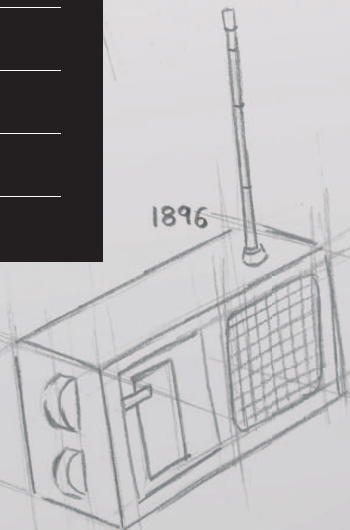

1896

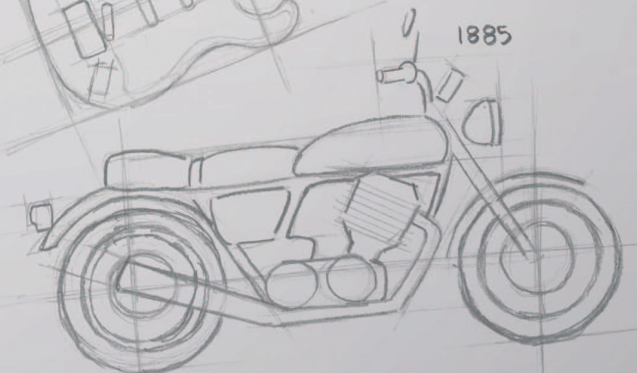

1885

CATÁLOGO

CATALOGUE

CATALOGUE

CATALOGO

КАТАЛОГ

2015

MADE IN SPAIN

NATURA

KNIVES · COUTEAUX · COLTELLERIA · НОЖИ

Cuchillo de atractivo diseño con cálido mango de madera para los más exigentes.

An attractively designed knife having a warm wooden handle for the most demanding persons.

Couteau de conception attrayante avec un manche agréable en bois pour les plus exigeants.

Coltello dal design elegante con manico in caldo legno per i più esigenti.

Нож с привлекательным дизайном с теплой деревянной рукояткой для самых требовательных пользователей.



DISEÑO · DESIGN · DESIGN · DISEGNO · ДИЗАЙН

La calidez del mango de MADERA, la robustez del ACERO y un DISEÑO atractivo hacen que la SERIE NATURA sea un imprescindible para los más exigentes.

The warmth of the WOODEN handle, the robustness of STEEL and an attractive design mean that the most demanding customers will want to own the NATURA SERIES.

La chaleur du manche en BOIS, la robustesse de l'ACIER et une CONCEPTION attrayante font de la GAMME NATURA un indispensable pour les plus exigeants.

Il calore del manico di LEGNO, la robustezza dell'ACCIAIO ed il DESIGN elegante rendono la SERIE NATURA un "must" per i più esigenti.

СЕРИЯ NATURA, характеризующаяся теплотой рукоятки из ДЕРЕВА, надежностью СТАЛИ и привлекательностью ДИЗАЙНА, является обязательной для самых требовательных.

HOJA · BLADE · LAME · LAMA · ЛИСТ

La hoja es de Acero Inoxidable Forjado **NITRUM**®, lo que le proporciona una elevada dureza, gran capacidad de corte, resistencia mecánica y a la oxidación.

The blade is made of **NITRUM**® forged stainless steel. The blades are extremely hard, have a superior cutting ability and offer high resistance to rust and wear.

La lame en Acier Inoxydable Forgé **NITRUM**® lui octroie une haute dureté, une grande capacité de coupe, de la résistance mécanique et à l'oxydation.

La lama è di Acciaio Inox **NITRUM**® Forgiato, che conferisce un'elevata durezza, ottima capacità di taglio, resistenza meccanica ed all'ossidazione.

Лезвие изготовлено из ковальной нержавеющей стали **NITRUM**®, что обеспечивает повышенную прочность, высокую режущую способность, механическую прочность и устойчивость к окислению.

MANGO · HANDLE · MANCHE · MANICO · РУЧКИ

La forma del mango es donde reside el encanto de esta nueva serie. Personal en sus formas, y arriesgado en sus trazos.

Mango de madera noble de Palisandro con un excelente acabado superficial. Remaches machihembrados de acero inoxidable, garantizando la alta resistencia a la corrosión.

The beauty of the series resides in the shape of the handle. Personal shapes with daring lines.

Handle made of noble rosewood with an excellent finish. Stainless steel cutler's rivets guarantee high resistance to corrosion.

Le charme de cette nouvelle gamme réside dans la forme du manche. Personnel dans ses formes et osé dans ses traits.

Manche en bois noble de Palissandre avec une excellente finition superficielle. Rivets mâle/femelle en acier inoxydable, garantie haute résistance à la corrosion.

Ciò che rende la nuova serie davvero unica è l'innovativo design del manico: originale nelle forme e nell'audace gioco di linee.

Manico in legno massiccio di Palissandro con un'eccellente finitura della superficie.

Rivetti in acciaio inox, che garantiscono un'elevata resistenza alla corrosione.

Форма рукоятки придает особое очарование этой новой серии: индивидуальность и смелость линий дизайна.

Рукоятка из благородного палисандрового дерева с отличной конечной отделкой поверхности.

Защелки из нержавеющей стали гарантируют высокую антикоррозийную устойчивость.

NATURA



PACKAGING / УПАКОВКА



155010

100 mm

Mondador
Paring Knife
Office
Spelucchino
Нож для чистки
овощей и Фруктов



155110

125 mm

Verduras
Vegetable Knife
Office
Coltello Verdura
Нож для овощей



155310

160 mm

Cocina
Kitchen Knife
Découper
Coltello Cucina
Кухня



155410

160 mm

Cocinero
Chef's Knife
Cuisine
Coltello Cucina
Поварской Нож

Estuche

Acero Inoxidable Forjado NITRUM®
Madera de Palisandro

Case

NITRUM® Forged Stainless Steel
Rosewood

Étui

Acier Inoxydable Forgé NITRUM®
Bois Palissandre

Astuccio

Acciaio Inossidabile Forgiato NITRUM®
Legno Palissandro

Упаковка

Сталь Нержавеющая Кованая NITRUM®
Палисандровое Дерево

Cuchillos · Knives · Couteaux · Coltelleria · Ножи

NATURA

NATURA

Cuchillos · Knives · Couteaux · Coltelleria · Ножи

NATURA

32



155810
180 mm
 Santoku
 Santoku Knife
 Santoku
 Coltello Santoku
 Поварской Нож



155710
200 mm
 Panero
 Bread Knife
 Pain
 Coltello Pane
 Нож Для ХлеБа



155510
200 mm
 Cocinero
 Chef's Knife
 Cuisine
 Coltello Cucina
 Поварской Нож



155610
250 mm
 Jamonero
 Slicing Knife
 Jambon
 Coltello Prosciutto
 Нож Для Окорока

Estuche	Case	Étui	Astuccio	Упаковка
 Acero Inoxidable Forjado NITRUM® Madera de Palisandro	NITRUM® Forged Stainless Steel Rosewood	Acier Inoxydable Forgé NITRUM® Bois Palisandre	Acciaio Inossidabile Forgiato NITRUM® Legno Palissandro	Сталь Нержавеющая Кованая NITRUM® Палисандровое Дерево

ARCOS®

INNOVATING SINCE 1745

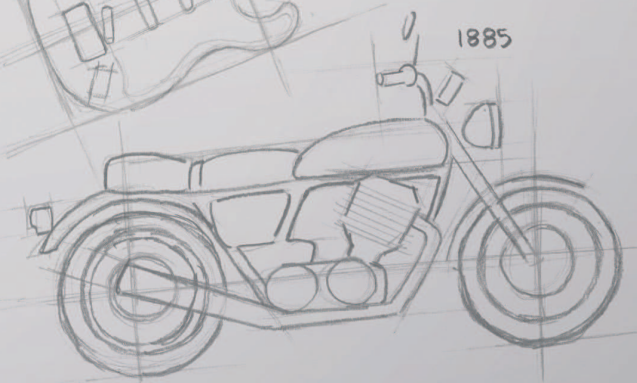
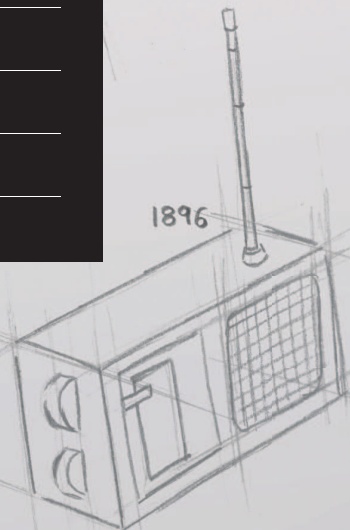
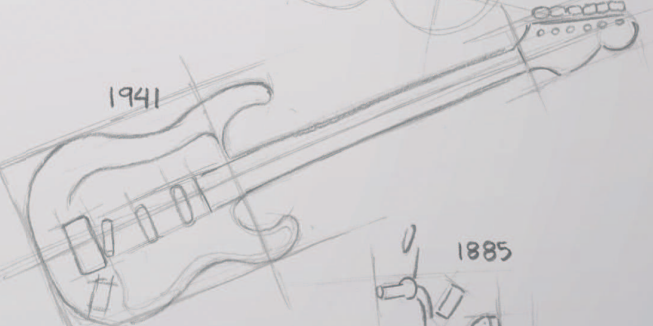
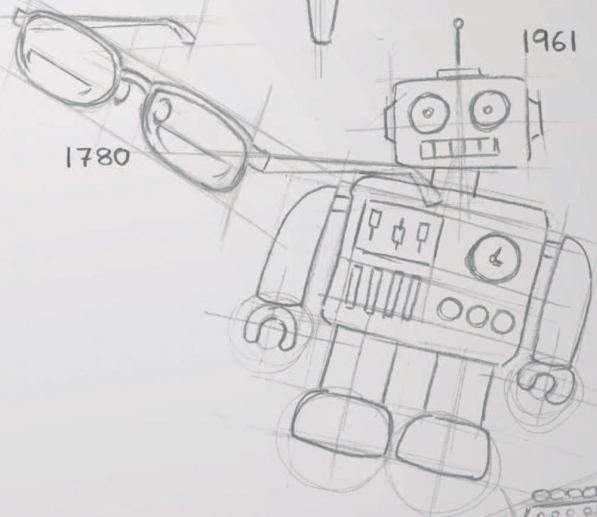
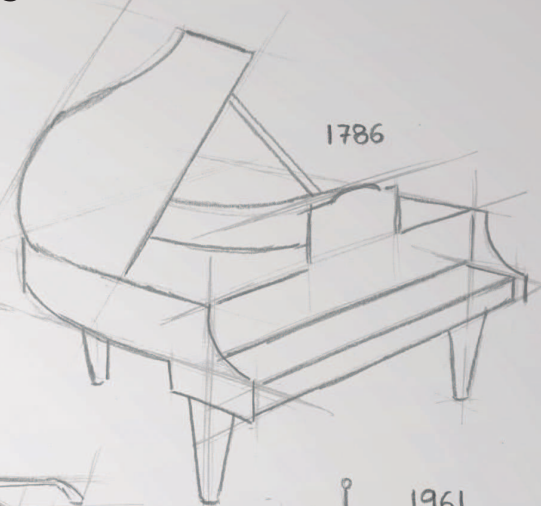
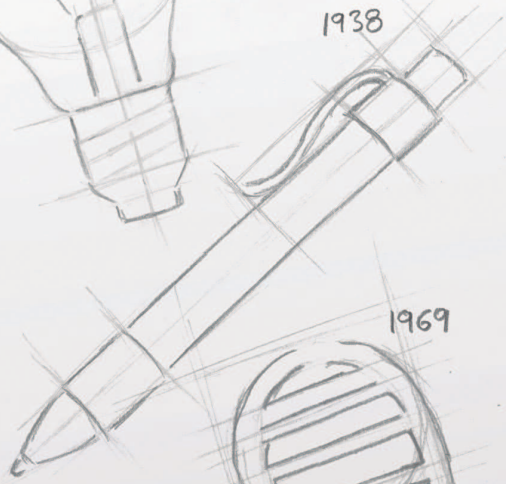

CATÁLOGO

CATALOGUE

CATALOGUE

CATALOGO

КАТАЛОГ

2015

MADE IN SPAIN

RIVIERA

KNIVES · COUTEAUX · COLTELLERIA · НОЖИ

Líneas redondeadas para un cuchillo cómodo y de fácil manejo.

Rounded lines for a comfortable and easy to use knife.

Des lignes arrondies pour un couteau confortable et facile à utiliser.

Linee arrotondate per un coltello comodo e maneggevole.

Закругленные линии для комфортного и удобного в обращении ножа.



DISEÑO · DESIGN · DESIGN · DISEGNO · ДИЗАЙН

SERIE RIVIERA, donde se combina la sutileza de las líneas redondeadas, junto a la comodidad y sencillez de su manejo.

RIVIERA SERIES, combining the sophistication of intelligent design with comfort and ease of use.

SERIE RIVIERA, combinaison subtile des lignes rondes, commode et simple à la fois dans son manège.

SERIE RIVIERA, caratterizzata da una combinazione di sottigliezza e rotondità delle sue linee, unitamente alla comodità e facilità di presa del manico.

СЕРИЯ RIVIERA, в которой сочетается легкость округлых линий с удобством и простотой использования.

HOJA · BLADE · LAME · LAMA · ЛИСТ

Su hoja es de acero inoxidable forjado **NITRUM**®. Exclusivo acero de alto rendimiento y durabilidad.

The Riviera blade is made from **NITRUM**® forged stainless steel. Exclusive steel of high performance and durability.

Sa lame est en acier inoxydable forgé **NITRUM**®. Acier exclusif à rendement et durabilité élevés.

La lama è di Acciaio Inox **NITRUM**® Forgiato, che conferisce un'elevata durezza, ottima capacità di taglio, resistenza meccanica ed all'ossidazione.

La lama in acciaio inossidabile forgiato **NITRUM**®. Acciaio esclusivo di elevato rendimento e durabilità.

Лезвие изготовлено из ковanej нержавеющей стали **NITRUM**®. Уникальная сталь с улучшенными характеристиками и повышенной прочностью.

MANGO · HANDLE · MANCHE · MANICO · РУЧКИ

Mango estilizado totalmente adaptable a la forma de la mano, consiguiendo con ello una gran comodidad.

Cachas de Polioximetileno (POM), con un acabado suavizado y gran resistencia a productos corrosivos y a altas y bajas temperaturas (de -40°C hasta 150°C). Remaches machihembrados de acero inoxidable, garantizando la alta resistencia a la corrosión.

The handle scales are made of polyoxymethylene (POM) and is highly resistant to impact, abrasion, and solvents and is able to withstand high and low temperatures between -40°C to 150°C.

Rivets are made of stainless steel alloy ensuring extremely high corrosion resistance.

Manche totalement stylisée adapté à la forme de la main, lui donnant une grande aisance.

Cote en polyoxyméthylène (POM), finition douce ayant une grande résistance aux produits corrosifs et aux hautes et basses températures (de -40°C à 150°C) Les rivets en acier inoxydable sont garantis à la corrosion.

Cote en polyoxyméthylène (POM), finition douce ayant une grande résistance aux produits corrosifs et aux hautes et basses températures (de -40°C à 150°C) Les rivets en acier inoxydable sont garantis à la corrosion.

Manico stilizzato totalmente ed ergonomicamente adattabile alla forma della mano, conferiscono al prodotto una alta comodità d'uso.

Prodotto in acciaio inossidabile, forgiato, e con manico in POM (Polioximetilene) questa linea ha una notevole resistenza alla corrosione ed una alta tolleranza alle alte (150°C) e basse (-40°C) temperature. I rivetti del manico sono realizzati con acciaio inossidabile che dona ad alta resistenza alla corrosione.

Стилизованная ручка полностью адаптируется к форме руки, чем достигается максимум удобства.

Ручка состоит из Полиоксиметилена (POM), поверхность мягкая, но очень устойчивая к коррозионным продуктам, а также к повышенным или пониженным температурам (от -40°C до 150°C). Шпунтованные заклепки сделаны из особого сплава из алюминия, который гарантирует высокую устойчивость к коррозии.

RIVIERA



Flexible
Flessibile
Гибкая



Alveolos
Granton Edge
Alvéolés
Alveoli
Fricare



Perlado
Serrated
Granté
Seghettato
Железучный



PACKAGING / УПАКОВКА



230200

100 mm

Mondador
Paring Knife
Office
Spelucchino
Нож для чистки
овощей и Фруктов

230500

130 mm

Chuletero
Steak Knife
Steak
Coltello Bistecca
Острый столовый Нож

230600

150 mm

Cocina
Kitchen Knife
Découper
Coltello Cucina
Кухня

232000

130 mm

Tomatero
Tomato Knife
Tomate
Coltello Pomodoro
Нож помидоров для

232800

145 mm

Queso
Cheese Knife
Fromage
Coltello Formaggio
Сыр

233300

180 mm

Tenedor
Carving Fork
Fourchette
Forchettone
Вилка



Estuche

Case

Étui

Astuccio

Упаковка

Acero Inoxidable Forjado NITRUM®
Polioximetileno (POM)

NITRUM® Forged Stainless Steel
Polyoxymethylene (POM)

Acier Inoxydable Forgé NITRUM®
Polyoxyméthylène (POM)

Acciaio Inossidabile Forgiato NITRUM®
Polioximetilene (POM)

Сталь Нержавеющая Кованая NITRUM®
Полиоксиметилен (ПОМ)

RIVIERA

RIVIERA Cuchillos · Knives · Couteaux · Coltelleria · Ножи



233200

140 mm

Santoku
Santoku Knife
Santoku
Coltello Santoku
Поварской Нож

233500

180 mm

Santoku
Santoku Knife
Santoku
Coltello Santoku
Поварской Нож

233400

150 mm

Cocinero
Chef's Knife
Cuisine
Coltello Cucina
Поварской Нож

233600

200 mm

Cocinero
Chef's Knife
Cuisine
Coltello Cucina
Поварской Нож

233700

250 mm

Cocinero
Chef's Knife
Cuisine
Coltello Cucina
Поварской Нож

233800

300 mm

Cocinero
Chef's Knife
Cuisine
Coltello Cucina
Поварской Нож



Estuche



Acero Inoxidable Forjado NITRUM®
Polioximetileno (POM)

Case

NITRUM® Forged Stainless Steel
Polyoxymethylene (POM)

Étui

Acier Inoxydable Forgé NITRUM®
Polyoxyméthylène (POM)

Astuccio

Acciaio Inossidabile Forgiato NITRUM®
Polioximetilene (POM)

Упаковка

Сталь Нержавеющая Кованая NITRUM®
Полиоксиметилен (ПОМ)

RIVIERA



231500

 130 mm

 Deshuesador
Boning Knife
Désosseur
Coltello Disosso
Обвалочный Нож

232900

 170 mm

 Lenguado
Sole Knife
Filet de Sole
Coltello Sogliola
Эксклюзивный Нож

233000

 200 mm

 Fileteador
Fillet Knife
Découper
Coltello Cucina
Нож для Филе

231300

 200 mm

 Panero
Bread Knife
Pain
Coltello Pane
Нож Для Хлеба

231000

 250 mm

 Jamonero
Slicing Knife
Jambon
Coltello Prosciutto
Нож Для Окорочка

231100

 300 mm

 Jamonero
Slicing Knife
Jambon
Coltello Prosciutto
Нож Для Окорочка

 Estuche	Case	Étui	Astuccio	Упаковка
 Acero Inoxidable Forjado NITRUM® Polioximetileno (POM)	NITRUM® Forged Stainless Steel Polyoxymethylene (POM)	Acier Inoxydable Forgé NITRUM® Polyoxyméthylène (POM)	Acciaio Inossidabile Forgiato NITRUM® Polioximetilene (POM)	Сталь Нержавеющая Кованая NITRUM® Полиоксиметилен (POM)

RIVIERA

JUEGOS / SETS / ENSEMBLES
CONFEZIONI REGALO / НАБОРЫ

234200

Juego / Knife Set / Bloc / Confezioni / Набор Ножей



CAJA REGALO / GIFT BOX
BOITE CADEAU / SCATOLA REGALO
ПОДАРОЧНАЯ УПАКОВКА

Caja Regalo	Gift Box	Boite Cadeau	Scatola Regalo	Подарочная Упаковка
Acero Inoxidable Forjado NITRUM® Polioximetileno (POM)	NITRUM® Forged Stainless Steel Polyoxymethylene (POM)	Acier Inoxydable Forgé NITRUM® Polyoxyméthylène (POM)	Acciaio Inossidabile Forgiato NITRUM® Polioximetilene (POM)	Сталь Нержавеющая Кованая NITRUM® Полиоксиметилен (ПОМ)
Madera de Haya	Beechwood	Bois de Hêtre	Legno di Faggio	Буковое Дерево

234300

Juego / Knife Set / Bloc / Confezioni / Набор Ножей



Caja Regalo	Gift Box	Boite Cadeau	Scatola Regalo	Подарочная Упаковка
Acero Inoxidable Forjado NITRUM® Polioximetileno (POM)	NITRUM® Forged Stainless Steel Polyoxymethylene (POM)	Acier Inoxydable Forgé NITRUM® Polyoxyméthylène (POM)	Acciaio Inossidabile Forgiato NITRUM® Polioximetilene (POM)	Сталь Нержавеющая Кованая NITRUM® Полиоксиметилен (ПОМ)
Madera de Haya	Beechwood	Bois de Hêtre	Legno di Faggio	Буковое Дерево

ARCOS®

INNOVATING SINCE 1745

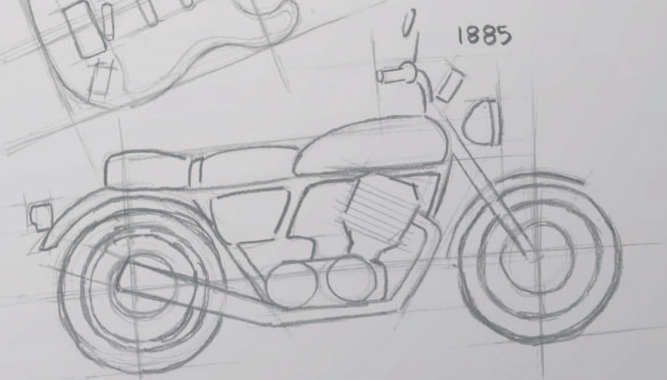
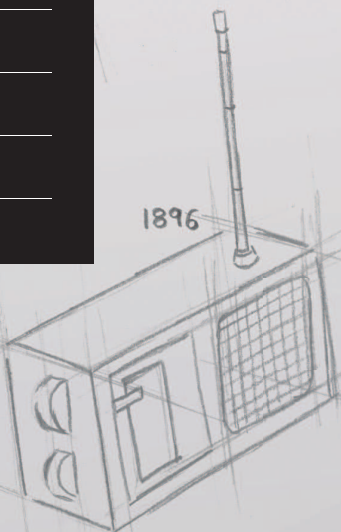
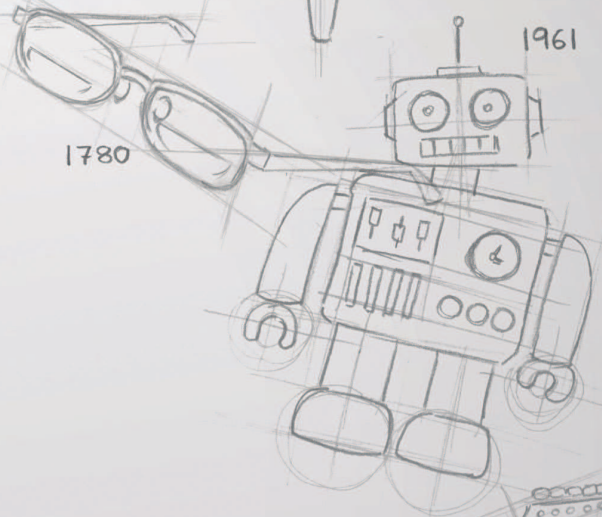
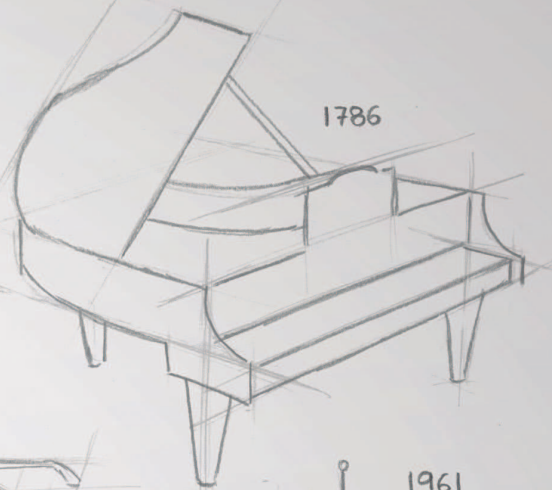
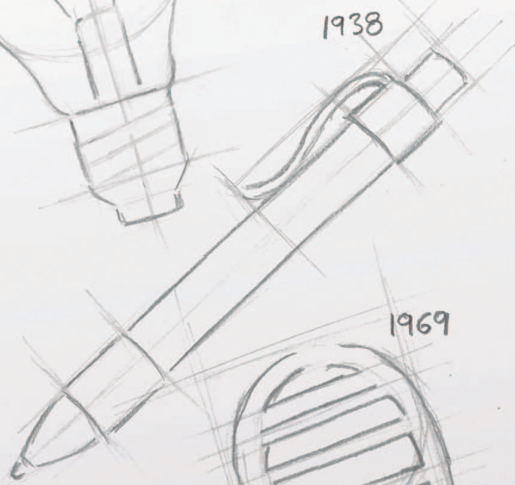

CATÁLOGO

CATALOGUE

CATALOGUE

CATALOGO

КАТАЛОГ

2015

MADE IN SPAIN

RIVIERA BLANC

KNIVES · COUTEAUX · COLTELLERIA · НОЖИ

El cuchillo de mango blanco y diseño limpio que se diferencia de los demás.

A white handle and clean design knife which stands apart from the crowd.

Le couteau au manche blanc et à conception nette qui se distingue des autres.

Il coltello dal manico bianco ed il design essenziale che spicca sugli altri.

Нож с белой рукояткой и чистыми линиями дизайна, который отличается от других.



En búsqueda de la mejora y la innovación constante, en ARCOS relanzamos nuestra célebre Serie Riviera, con una cualidad que la diferencia de todos, su **mango blanco**.

Forjado en una sola pieza, con virola estilo francesa y con acero inoxidable **NITRUM**®, exclusivo de ARCOS, esta serie combina sus personales líneas redondeadas, junto a la comodidad y sencillez de su manejo, haciendo las delicias de todo usuario, ya sea profesional o doméstico, con la novedad de su mango blanco.

La nueva Serie Riviera ha nacido para ser diferente, para hacerte diferente.

Esta serie es una continuación de los estándares de calidad de los productos ARCOS y afianza el compromiso de la empresa con la innovación como factor estratégico y competitivo.

In the search for constant improvement and innovation ARCOS is relaunching its renowned Riviera series, with something to differentiate it from the rest, a white handle.

Forged from a single piece of **NITRUM**® stainless steel, exclusive to ARCOS, with a French style ferrule; this series combines personal rounded lines with comfort and ease of handling, to the delight of all users be they professional or domestic and with the added novelty of its white handle.

The new Riviera series is born to be different, to make you different.

This series is another example of the quality of ARCOS products and strengthens the company's commitment to innovation as a strategic and competitive factor.

Toujours à la recherche d'améliorations et d'innovations constantes, chez ARCOS nous relançons notre célèbre Série Riviera, avec une qualité qui la différencie de toutes les autres, son manche blanc.

Forgée en une seule pièce, à virole style français et en acier inoxydable **NITRUM**® exclusif de ARCOS, cette série combine ses lignes arrondies caractéristiques, le confort et la simplicité de son utilisation, faisant ainsi le bonheur de tout utilisateur qu'il soit professionnel ou non, avec la nouveauté de son manche blanc.

La nouvelle Série Riviera est née pour être différente et pour vous rendre différent.

Cette série répond toujours aux standards de qualité des produits ARCOS et consolide l'engagement de notre entreprise avec l'innovation en tant que facteur stratégique et compétitif.

Alla ricerca del miglioramento e dell'innovazione costante, nella ARCOS rilanciamo la nostra celebre Serie Riviera, con una caratteristica che la rende diversa da tutte le altre: il suo manico bianco.

Temperato in un solo pezzo, con la virola di stile francese e un acciaio inox **NITRUM**®, esclusivo di ARCOS, questa serie combina le sue particolari linee arrotondate e la comodità e semplicità d'uso, rendendola una delizia per qualsiasi utente, professionale o domestico, con la novità del suo manico bianco.

La nuova Serie Riviera è nata per essere diversa, per renderti diverso.

Questa serie è una continuazione degli standard di qualità dei prodotti ARCOS e consolida l'impegno della ditta con l'innovazione quale fattore strategico e concorrenziale.

В поиске улучшения и постоянных инноваций, фирма ARCOS возобновляет выпуск своей знаменитой серии Riviera, отличительной чертой которой является белая рукоятка её изделий.

Выкованные из цельного бруска эксклюзивной нержавеющей стали **NITRUM**®, с шейкой в стиле "французенка" и новой белой рукояткой, ножи этой серии сочетают свои индивидуальные округлые линии с удобством и простотой их применения, что позволит насладиться ими каждого, будь-то профессиональный повар или домашний пользователь.

Новая серия Riviera родилась, чтобы отличаться, чтобы Вы отличились от других.

Эта серия - продолжение стандартов качества продуктов ARCOS, она подтверждает приверженность компании к инновациям, как стратегический фактор повышения конкурентоспособности.

RIVIERA BLANC



Flexible
Flessibile
Гибкие



Alveolos
Granton Edge
Alveoli
Alveoli



Perlato
Serrated
Crané
Seghettato

Жемчужный



PACKAGING / УПАКОВКА



230224

100 mm

Mondador
Paring Knife
Offi ce

Spelucchino
Нож для чистки
овощей и Фруктов



230524

130 mm

Chuletero
Steak Knife
Steak

Coltello Bistecca
Острый столовый
Нож



230624

150 mm

Cocina
Kitchen Knife
Dcouper

Coltello Cucina
Кухня



232024

130 mm

Tomatero
Tomato Knife
Tomate

Coltello Pomodoro
Нож помидоров для



232824

145 mm

Queso
Cheese Knife
Fromage

Coltello Formaggio
Сыр



Estuche

Acero Inoxidable Forjado NITRUM®
Polioximetileno (POM)

Case

NITRUM® Forged Stainless Steel
Polyoxymethylene (POM)

Étui

Acier Inoxydable Forgé NITRUM®
Polyoxyméthylène (POM)

Astuccio

Acciaio Inossidabile Forgiato NITRUM®
Polioximetileno (POM)

Упаковка

Сталь Нержавеющая Кованая NITRUM®
Полиоксиметилен (ПОМ)

RIVIERA BLANC Cuchillos · Knives · Couteaux · Coltellaria · Ножи

RIVIERA BLANC

NEW

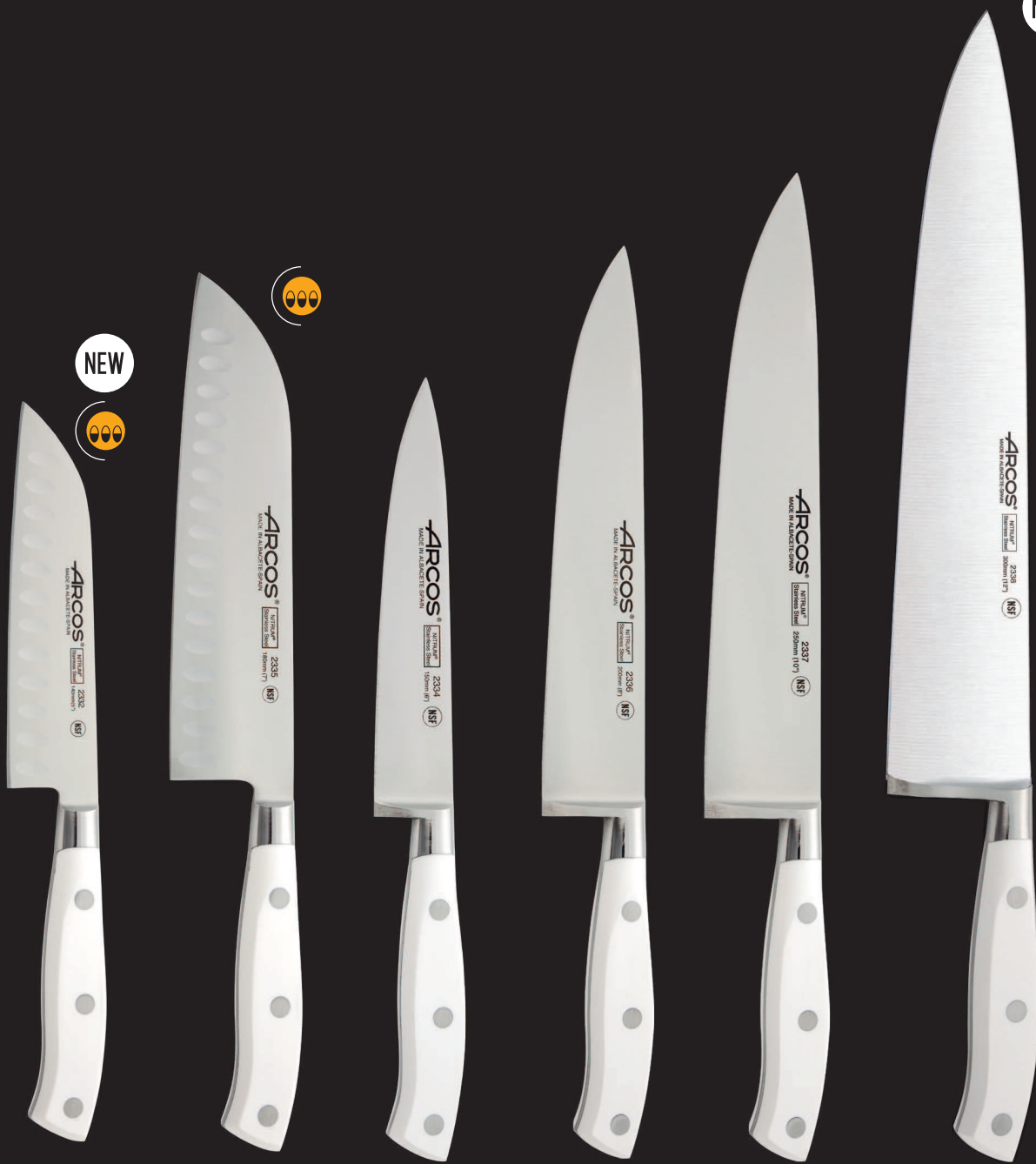

233224

140 mm



Santoku
Santoku Knife
Santoku
Coltello Santoku
Поварской Нож

233524

180 mm



Santoku
Santoku Knife
Santoku
Coltello Santoku
Поварской Нож

233424

150 mm



Cocinero
Chef's Knife
Cuisine
Coltello Cucina
Поварской Нож

233624

200 mm



Cocinero
Chef's Knife
Cuisine
Coltello Cucina
Поварской Нож

233724

250mm



Cocinero
Chef's Knife
Cuisine
Coltello Cucina
Поварской Нож

233824

300 mm



Cocinero
Chef's Knife
Cuisine
Coltello Cucina
Поварской Нож

RIVIERA BLANC Cuchillos · Knives · Couteaux · Coltelleria · Ножи



Estuche



Acero Inoxidable Forjado NITRUM®
Polioximetileno (POM)

Case

NITRUM® Forged Stainless Steel
Polyoxymethylene (POM)

Étui

Acier Inoxydable Forgé NITRUM®
Polyoxyméthylène (POM)

Astuccio

Acciaio Inossidabile Forgiato NITRUM®
Polioximetileno (POM)

Упаковка

Сталь Нержавеющая Кованая NITRUM®
Полиоксиметилен (ПОМ)

RIVIERA BLANC



231524

130 mm

Deshuesador
Boning Knife
Désosseur
Coltello Disosso
Обвалочный Нож

232924

170 mm

Lenguado
Sole Knife
Filet de Sole
Coltello Sogliola
Эксклюзивный Нож

233024

200 mm

Fileteador
Fillet Knife
Découper
Coltello Cucina
Нож для Филе

231324

200 mm

Panero
Bread Knife
Pain
Coltello Pane
Нож Для ХлеБа

231024

250 mm

Jamonero
Slicing Knife
Jambon
Coltello Prosciutto
Нож Для Окорока

231124

300 mm

Jamonero
Slicing Knife
Jambon
Coltello Prosciutto
Нож Для Окорока



Estuche

Case

Étui

Astuccio

Упаковка

Acero Inoxidable Forjado NITRUM®
Polioximetileno (POM)

NITRUM® Forged Stainless Steel
Polyoxymethylene (POM)

Acier Inoxydable Forgé NITRUM®
Polyoxyméthylène (POM)

Acciaio Inossidabile Forgiato NITRUM®
Polioximetileno (POM)

Сталь Нержавеющая Кованая NITRUM®
Полиоксиметилен (POM)

RIVIERA BLANC Cuchillos · Knives · Couteaux · Coltellaria · Ножи

RIVIERA BLANC

JUEGOS / SETS / ENSEMBLES
CONFEZIONI REGALO / НАБОРЫ

234424

Juego / Knife Set / Bloc / Confezioni / Набор Ножей

NEW



CAJA REGALO / GIFT BOX
BOITE CADEAU / SCATOLA REGALO
ПОДАРОЧНАЯ УПАКОВКА

	Caja Regalo	Gift Box	Boite Cadeau	Scatola Regalo	Подарочная Упаковка
	Acero Inoxidable Forjado NITRUM® Polioximetileno (POM)	NITRUM® Forged Stainless Steel Polyoxymethylene (POM)	Acier Inoxydable Forgé NITRUM® Polyoxyméthylène (POM)	Acciaio Inossidabile Forgiato NITRUM® Polioximetilene (POM)	Сталь Нержавеющая Кованая NITRUM® Полиоксиметилен (ПОМ)
	Madera de Haya Lacada en Color Negro	Beechwood With Black Color Lacquer	Bois de Hêtre Couleur Laqué Noir	Legno di Faggio Laccato Nero	Лакированная Буквое Дерево цвета Черный

234524

Juego / Knife Set / Bloc / Confezioni / Набор Ножей

NEW



	Caja Regalo	Gift Box	Boite Cadeau	Scatola Regalo	Подарочная Упаковка
	Acero Inoxidable Forjado NITRUM® Polioximetileno (POM)	NITRUM® Forged Stainless Steel Polyoxymethylene (POM)	Acier Inoxydable Forgé NITRUM® Polyoxyméthylène (POM)	Acciaio Inossidabile Forgiato NITRUM® Polioximetilene (POM)	Сталь Нержавеющая Кованая NITRUM® Полиоксиметилен (ПОМ)
	Madera de Haya Lacada en Color Negro	Beechwood With Black Color Lacquer	Bois de Hêtre Couleur Laqué Noir	Legno di Faggio Laccato Nero	Лакированная Буквое Дерево цвета Черный

ARCOS®

INNOVATING SINCE 1745



1938

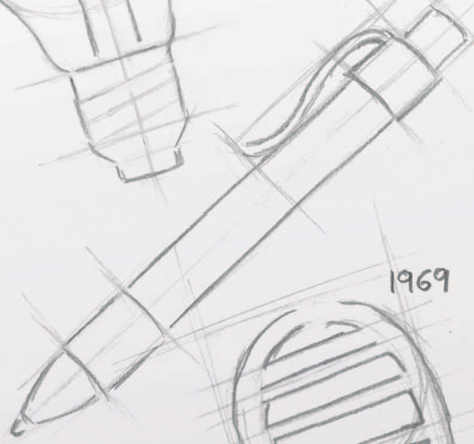

1969

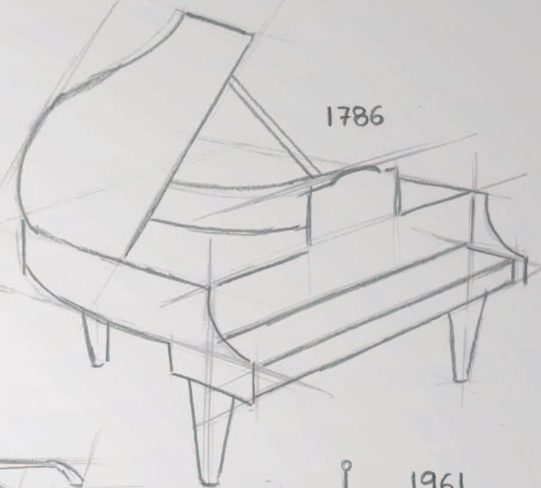

1786

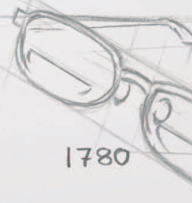

1780

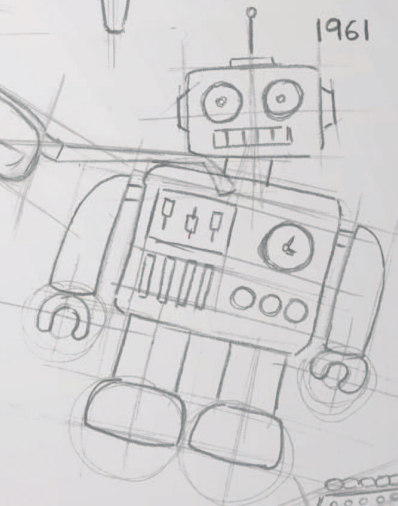

1961

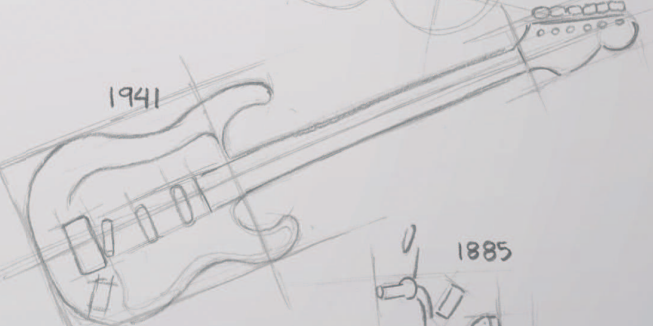

1941

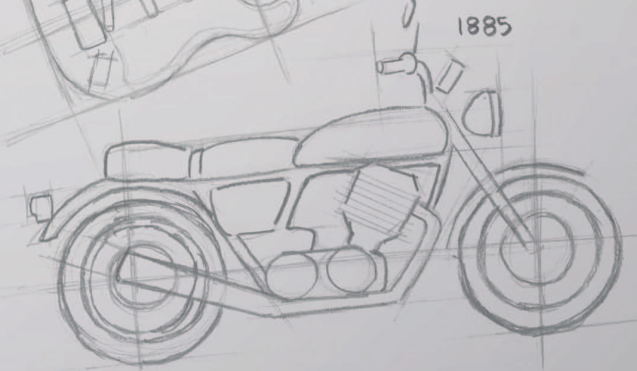

1885

CATÁLOGO

CATALOGUE

CATALOGUE

CATALOGO

КАТАЛОГ

2015

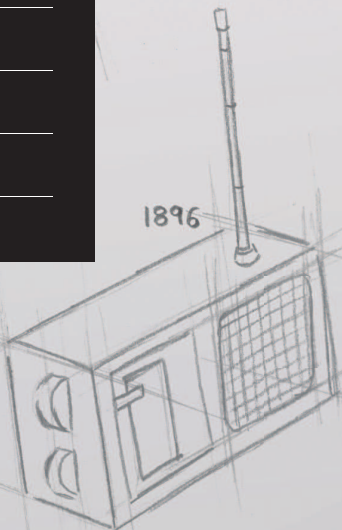

1896

MADE IN SPAIN

CLÁSICA

KNIVES · COUTEAUX · COLTELLERIA · НОЖИ

Forjado en una sola pieza, es un cuchillo muy demandado por los profesionales.

Fully forged in a single piece, it is a knife highly demanded by professionals.

Forgé en une seule pièce, c'est un couteau pour professionnels.

Forgiato in un solo pezzo, è un coltello molto richiesto dai professionisti del settore.

Цельные кованые ножи востребованы профессионалами.



DISEÑO · DESIGN · DESIGN · DISEGNO · ДИЗАЙН

Diseño inspirado en líneas rectas y grandes contrastes. Debido a su furnitura de forja de una pieza, **son cuchillos muy demandados por los profesionales de la cocina.**

Inspired design using straight lines and sharp contrasts. Precision forged from one piece of high carbon steel for greater stability and sharpness to satisfy even **the most demanding chefs.**

Conception inspiré par les lignes droites. Il le doit à sa matière forgée en une seule pièce, c'est un couteau très **apprécié par les professionnels de la cuisine.**

Design ispirato a linee rette e di grandi contrasti. Grazie alla classica forgiatura uniprezzo, questa serie è **particolarmente richiesta dai professionisti del la cucina.**

Вдохновенный дизайн, исполненный прямыми линиями и контрастов. Благодаря изготовлению из цельной кованой детали, данные ножи пользуются **большим спросом у профессиональных поваров.**

HOJA · BLADE · LAME · LAMA · ЛИСТ

La hoja es de acero inoxidable forjado **NITRUM®**, para mejorar sus cualidades.

The classic series blades are made from **NITRUM®** forged stainless steel which gives it its high strength and resistance yet is very easy to sharpen. Resists rust and stains.

La lame est en acier inoxydable forgé **NITRUM®**, pour améliorer ses qualités.

Lama forgiata in acciaio inossidabile **NITRUM®**, che ne migliora le qualità.

Лезвие изготовлено из кованой нержавеющей стали **NITRUM®**, которая улучшает его свойства.

MANGO · HANDLE · MANCHE · MANICO · РУЧКИ

Mangos de corte clásico con un acabado redondeado de gran belleza y una gran firmeza en su uso.

Cachas de Polioximetileno (POM), material plástico de excelente acabado superficial y gran dureza, resistencia a leñas y al envejecimiento, e indeformable a altas y bajas temperaturas (de -40°C hasta 150°C). Remaches machihembrados de acero inoxidable, garantizando la alta resistencia a la corrosión.

Classically styled handles beautifully finished ensuring strength and design. The elegant ergonomic handle offers a modern contemporary design along with durability and comfort. The handle scales are made of polyoxymethylene (POM) and is highly resistant to impact, abrasion, and solvents and is able to withstand high and low temperatures between -40°C to 150°C. Rivets are made of stainless steel alloy ensuring extremely high corrosion resistance.

Manche de forme classique permettant d'avoir une tenue en main très ferme. Côtes en polyoxyméthylène (POM), matière plastique d'excellente finition et d'une grande dureté, résistant à la javel et au vieillissement, indéformable aux hautes et basses températures (de -40 à +150°C). Les rivets en acier inoxydable sont garantis à la corrosion.

Manici dalla linea classica, che permettono una operatività con mano ferma e decisa.

Prodotto in acciaio inossidabile, forgiato, e con manico in POM (Polioximetilene) questa linea ha una notevole resistenza alla corrosione ed una alta tolleranza alle alte (150°C) e basse (-40°C) temperature

I rivetti del manico sono realizzati con acciaio inossidabile che dona ad alta resistenza alla corrosione.

Ручки классической закругленной формы, прекрасно выполненные и очень прочные в использовании.

Ручки изготовлены из Полиоксиметилена (POM), данный пластик является красивым и твердым материалом, устойчивым к агрессивным чистящим средствам и не деформирующимся при высоких и низких температурах (от -40°C до 150°C).

Шпунтованные заклепки сделаны из особого сплава из алюминия, который гарантирует высокую устойчивость к коррозии. К чистящим средствам, старению и не деформируется при высоких и низких температурах (от -40°C до 150°C).

CLÁSICA



PACKAGING / УПАКОВКА



256900

140 mm

Santoku
Santoku Knife
Santoku
Coltello Santoku
Поварской Нож

256600

180 mm

Santoku
Santoku Knife
Santoku
Coltello Santoku
Поварской Нож

255900

160 mm

Cocina
Kitchen Knife
Découper
Coltello Cucina
Кухня

256000

210 mm

Cocina
Kitchen Knife
Découper
Coltello Cucina
Кухня

256400

180 mm

Panero
Bread Knife
Pain
Coltello Pane
Нож Для Хлеба

Estuche	Case	Étui	Astuccio	Упаковка
Acero Inoxidable Forjado NITRUM® Polioximetileno (POM)	NITRUM® Forged Stainless Steel Polyoxymethylene (POM)	Acier Inoxydable Forgé NITRUM® Polyoxyméthylène (POM)	Acciaio Inossidabile Forgiato NITRUM® Polioximetilene (POM)	Сгаль Нержавеющая Кованая NITRUM® Полиоксиметилен (ПОМ)

CLÁSICA



256700



250 mm



Jamonero
Slicing Knife
Jambon
Coltello Prosciutto
Нож Для Окорочка

256800



300 mm



Jamonero
Slicing Knife
Jambon
Coltello Prosciutto
Нож Для Окорочка

255600



130 mm



Tomatero
Tomato Knife
Tomate
Coltello Pomodoro
Нож для помидоров

256200



140 mm



Deshuesador
Boning Knife
Désosseur
Coltello Disosso
Обвалочный Нож

256500



160 mm



Deshuesador
Boning Knife
Désosseur
Coltello Disosso
Обвалочный Нож

256300



160 mm



Tenedor
Carving Fork
Fourchette
Forkettone
Вилка



Estuche



Acero Inoxidable Forjado NITRUM®
Polioximetileno (POM)

Case

NITRUM® Forged Stainless Steel
Polyoxymethylene (POM)

Étui

Acier Inoxydable Forgé NITRUM®
Polyoxyméthylène (POM)

Astuccio

Acciaio Inossidabile Forgiato NITRUM®
Polioximetilene (POM)

Упаковка

Сталь Нержавеющая Кованая NITRUM®
Полиоксиметилен (ПОМ)

CLÁSICA



255700

 100 mm

 Mondador
Paring Knife
Office
Spelucchino
Нож для чистки
овощей и Фруктов

255800

 120 mm

 Chuletero
Steak Knife
Steak
Coltello Bistecca
Острый
столовый Нож

255000

 160 mm

 Cocinero
Chef's Knife
Cuisine
Coltello Cucina
Поварской Нож

255100

 210 mm

 Cocinero
Chef's Knife
Cuisine
Coltello Cucina
Поварской Нож

255200

 230 mm

 Cocinero
Chef's Knife
Cuisine
Coltello Cucina
Поварской Нож

255300

 260 mm

 Cocinero
Chef's Knife
Cuisine
Coltello Cucina
Поварской Нож

 Estuche	Case	Étui	Astuccio	Упаковка
 Acero Inoxidable Forjado NITRUM® Polioximetileno (POM)	NITRUM® Forged Stainless Steel Polyoxymethylene (POM)	Acier Inoxydable Forgé NITRUM® Polyoxyméthylène (POM)	Acciaio Inossidabile Forgiato NITRUM® Polioximetilene (POM)	Сталь Нержавеющая Кованая NITRUM® Полиоксиметилен (POM)

CLÁSICA

JUEGOS / SETS / ENSEMBLES
CONFEZIONI REGALO / НАБОРЫ

257000

Juego / Knife Set / Bloc / Confezioni / Набор Ножей



CAJA REGALO / GIFT BOX
BOITE CADEAU / SCATOLA REGALO
ПОДАРОЧНАЯ УПАКОВКА

 Caja Regalo	Gift Box	Boite Cadeau	Scatola Regalo	Подарочная Упаковка
 Acero Inoxidable Forjado NITRUM® Polioximetileno (POM)	NITRUM® Forged Stainless Steel Polyoxymethylene (POM)	Acier Inoxydable Forgé NITRUM® Polyoxyméthylène (POM)	Acciaio Inossidabile Forgiato NITRUM® Polioximetilene (POM)	Сталь Нержавеющая Кованая NITRUM® Полиоксиметилен (ПОМ)
 Madera de Nogal	Walnut	Bois de Noyer	Legno di Noce	Ореховое Дерево

ARCOS®

INNOVATING SINCE 1745

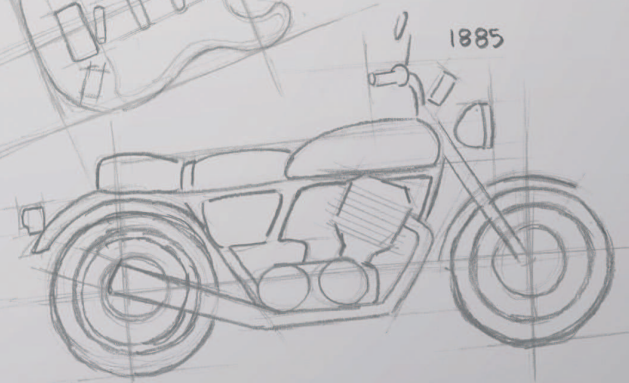
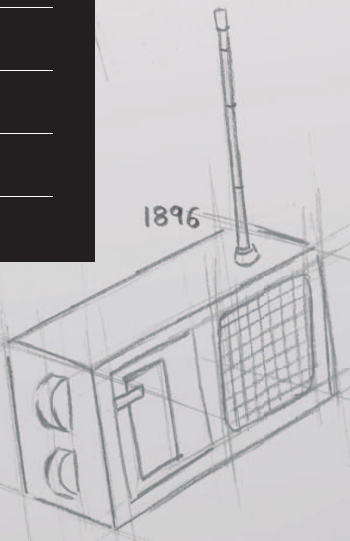
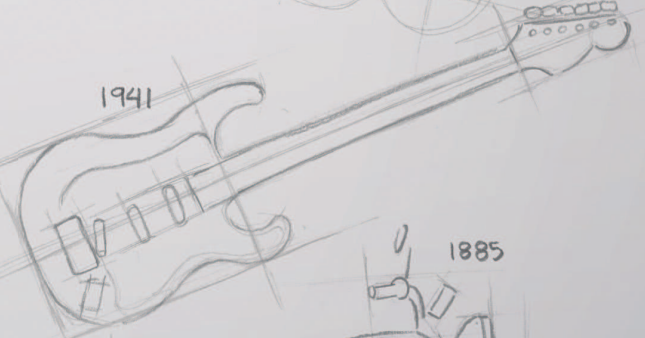
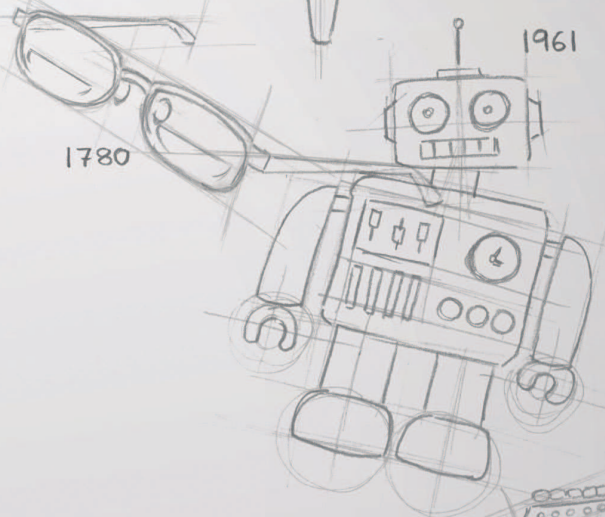
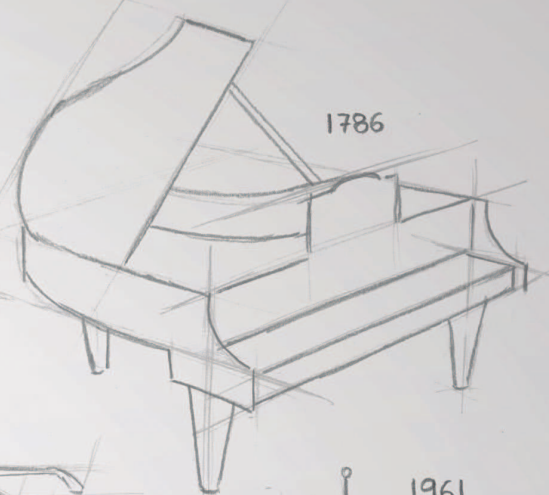
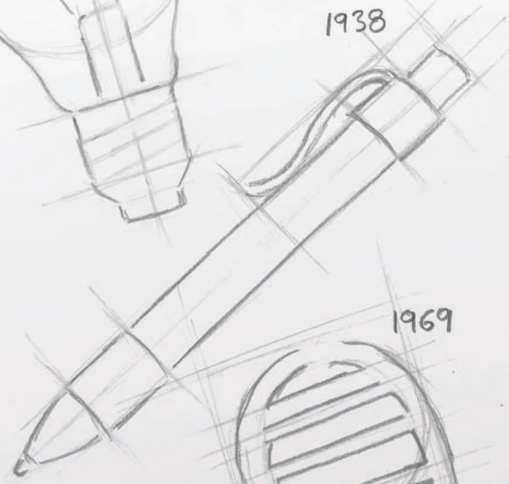

CATÁLOGO

CATALOGUE

CATALOGUE

CATALOGO

КАТАЛОГ

2015

MADE IN SPAIN

TANGO

KNIVES · COUTEAUX · COLTELLERIA · НОЖИ

Innovación, distinción y elegancia. Un baile para los sentidos.

Innovation, distinction and elegance. Let your senses dance.

Innovation, distinction et élégance. Une danse pour les sens.

Innovazione, distinzione ed eleganza. Un danza dei sensi.

Инновации, отличие и элегантность. Танец для чувств.



DISEÑO · DESIGN · DESIGN · DISEGNO · ДИЗАЙН

Diseño moderno de líneas minimalistas, donde se conjugan el color del metal con el negro del mango, otorgándole así un toque de distinción.

A modern design with minimalist lines, where the colour of the metal contrasts with the black handle, adding a touch of style.

Conception moderne aux lignes minimalistes, où se conjuguent la couleur du métal et le noir du manche, lui offrant ainsi une touche de distinction.

Un design moderno dalle linee minimaliste, dove il colore del metallo si sposa con il nero del manico, conferendogli un tocco di classe.

Современный дизайн с линиями в стиле минимализма, где сочетаются цвет металла с черной рукояткой, придавая, таким образом, элегантность.

HOJA · BLADE · LAME · LAMA · ЛИСТ

Hoja de acero inoxidable de elevada calidad **NITRUM**®.

NITRUM® stainless steel blade of the highest quality.

Lame en acier inoxydable haute qualité **NITRUM**®.

Lama in acciaio inox **NITRUM**® di alta qualità.

Лезвие из нержавеющей стали высокого качества **NITRUM**®.

MANGO · HANDLE · MANCHE · MANICO · РУЧКИ

Destacan su espiga completa visible que recorre el interior del mango y sujeta su base, y su montaje innovador sin remaches.

Outstanding features include the full tang, which is exposed and extends along the whole length of the handle, supporting its base, as well as its innovating, rivet-free assembly.

Questa serie si distingue per il codolo a vista, che si estende per tutta la lunghezza del manico e ne mantiene salda la base, e l'innovativa tecnica di montaggio senza rivetti.

Questa serie si distingue per il codolo a vista, che si estende per tutta la lunghezza del manico e ne mantiene salda la base, e l'innovativa tecnica di montaggio senza rivetti.

Отличается полностью видимым хвостовиком, который находится внутри рукоятки и соединяет основу, а также инновационной сборкой без заклепок.

TANGO



PACKAGING / УПАКОВКА



Flexible
Flessibile
Fibrose



Alveolos
Granton Edge
Alveolé
Alveoli
Alveoli
Fibrose



Perlado
Serrated
Granté
Seghettato
Жемчужный



220100

100 mm

Mondador
Paring Knife
Office
Spelucchino

Нож для чистки
овощей и Фруктов



221200

120 mm

Verduras
Vegetable Knife
Office
Coltello Verdura

Нож для овощей



220400

160 mm

Cocina
Kitchen Knife
Cuisine
Coltello Cucina

Кухня



220600

200 mm

Cocinero
Chef's Knife
Cuisine
Coltello Cucina

Поварской Нож

Estuche	Case	Étui	Astuccio	Упаковка
Acero Inoxidable NITRUM® Polipropileno	NITRUM® Stainless Steel Polipropileno	Acier Inoxydable NITRUM® Polypropylène	Acciaio Inossidabile NITRUM® Polipropilene	Сталь Нержавеющая NITRUM® Полипропилен

Cuchillos · Knives · Couteaux · Coltelleria · Ножи



TANGO

53



TANGO

TANGO Cuchillos · Knives · Couteaux · Coltelleria · Ножи





221500
 **180 mm**
 Santoku
 Santoku Knife
 Santoku
 Coltello Santoku
 Поварской Нож



221300
 **200 mm**
 Panero
 Bread Knife
 Pain
 Coltello Pane
 Нож Для ХлеБа



221800
 **240 mm**
 Jamonero
 Slicing Knife
 Jambon
 Coltello Prosciutto
 Нож Для Окорока

Estuche	Case	Étui	Astuccio
 Acero Inoxidable NITRUM® Polipropileno	NITRUM® Stainless Steel Polipropileno	Acier Inoxydable NITRUM® Polypropylène	Acciaio Inossidabile NITRUM® Polipropilene

ARCOS®

INNOVATING SINCE 1745

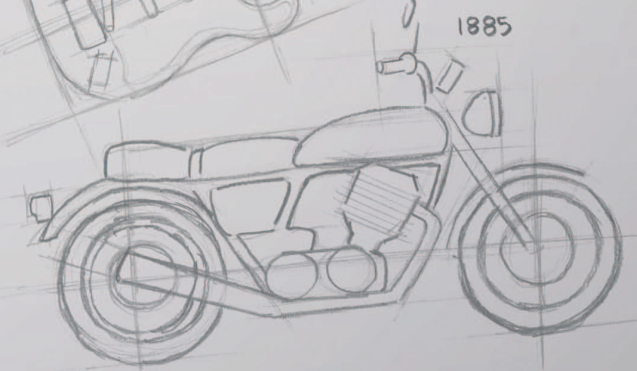
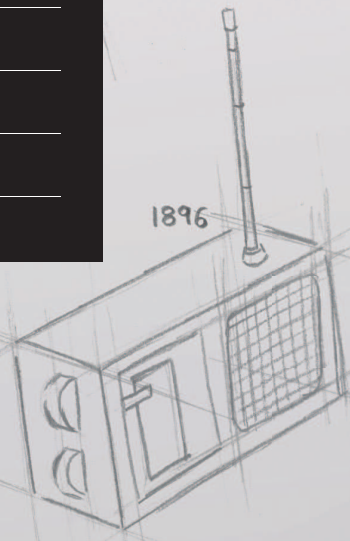
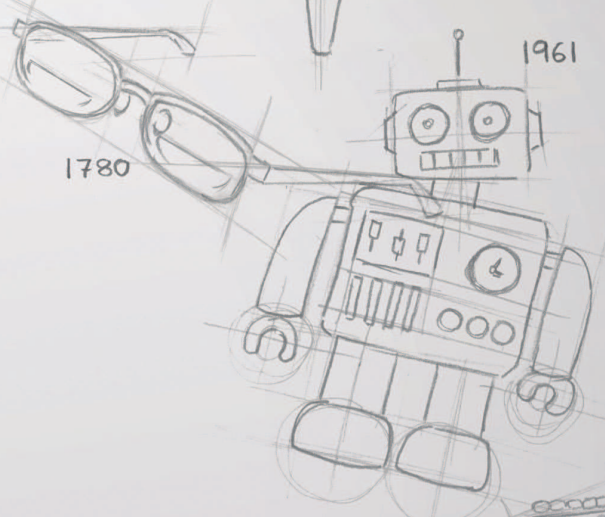
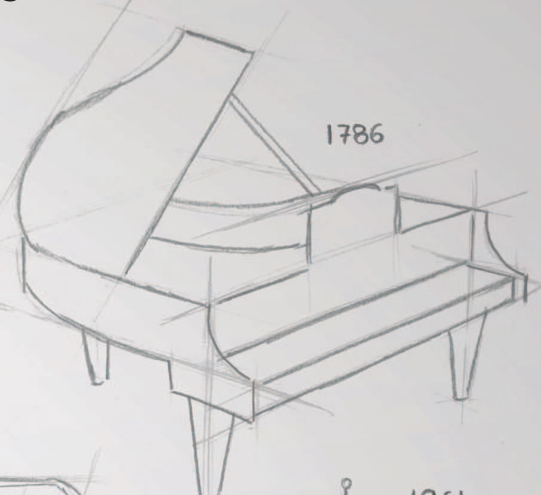
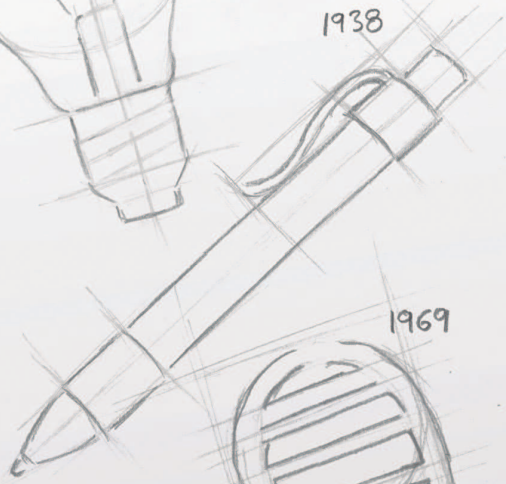

CATÁLOGO

CATALOGUE

CATALOGUE

CATALOGO

КАТАЛОГ

2015

MADE IN SPAIN

UNIVERSAL

KNIVES · COUTEAUX · COLTELLERIA · НОЖИ

Cuchillo pensado para el día a día sin renunciar al diseño.

A knife designed for the every day without compromising design.

Couteau conçu pour l'usage quotidien sans renoncer au design.

Coltello pensato per l'uso quotidiano, senza però rinunciare all'estetica.

Нож, созданный для ежедневного пользования, не отказываясь от дизайна.



DISEÑO · DESIGN · DESIGN · DISEGNO · ДИЗАЙН

Diseño de corte clásico pensado para el día a día.

The Universal series, designed with everyday use in mind.

Conception classique pensé pour le quotidien.

Design di taglio classico pensato per una linea chiamata giornaliera.

Классический дизайн лезвия, продуманный для каждодневного использования.

HOJA · BLADE · LAME · LAMA · ЛИСТ

Exclusivo acero inoxidable de alto rendimiento y durabilidad **NITRUM**®.

Exclusive, high usable and lasting **NITRUM**® stainless steel.

Exclusivement en acier inoxydable **NITRUM**® de très haute tenue.

Fabbricato utilizzando in esclusiva acciaio inossidabile ad alto rendimento e durezza **NITRUM**®.

Эксклюзивная нержавеющая сталь, высокоэффективная и долговечная, **NITRUM**®.

MANGO · HANDLE · MANCHE · MANICO · РУЧКИ

Mango pensado para un uso diario sin perder el diseño, donde predominan las líneas rectas.

Las cachas de los mangos son de Polioximetileno (POM), muy resistentes e indeformable a temperaturas extremas (de -40°C hasta 150°C).

Remaches machihembrados de acero inoxidable, de gran resistencia.

Made for everyday use without sacrificing design, the ergonomic, slip-resistant, handle provides a firm and comfortable grip.

The handle scales are made of polyoxymethylene (POM) and is highly resistant to impact, abrasion, and solvents and is able to withstand high and low temperatures between -40°C to 150°C.

Rivets are made of stainless steel alloy ensuring extremely high corrosion resistance.

Manche pensé pour un usage quotidien avec des lignes droites.

Côtes en polyoxymethylene (POM), matière plastique d'excellente finition et d'une grande dureté, résistant à la javel et au vieillissement, indéformable aux hautes et basses températures (de -40 à +150°C).

Les rivets en acier inoxydable sont garantis à la corrosion.

Manico progettato per un utilizzo quotidiano, senza perdere in design, predominato da linee rette.

Le guancette del manico sono in POM ad alta resistenza alla corrosione e posseggono una alta tolleranza alle alte (150°C) e basse (-40°C) temperature. I rivetti del manico sono realizzati con acciaio inossidabile che dona ad alta resistenza alla corrosione.

Прессованная ручка для каждодневного использования без ущерба для дизайна, где доминируют прямые линии.

Ручки изготовлены из Полиоксиметилена (POM), очень прочные и недеформирующиеся при предельных температурах (от -40°C до 150°C). Заклепки из сплава алюминия, высокой прочности.

UNIVERSAL



Flexible
Flessibile
Гибкое



Semiflexible
Semi-flessibile
Гибкое



Alveolos
Granton Edge
Alveolé
Alveoli
Грибок



Perlado
Serrated
Cranté
Seghettato
Железнодорожный



PACKAGING / УПАКОВКА



280004

60 mm

Mondador
Paring Knife
Office
Spelucchino
Нож для чистки
овощей и Фруктов



280104

75 mm

Mondador
Paring Knife
Office
Spelucchino
Нож для чистки
овощей и Фруктов



281004

75 mm

Mondador
Paring Knife
Office
Spelucchino
Нож для чистки
овощей и Фруктов



282504

130 mm

Deshuesador
Boning Knife
Désosseur
Spelucchino
Обвалочный Нож



282604

160 mm

Deshuesador
Boning Knife
Désosseur
Spelucchino
Обвалочный Нож



Estuche



Acero Inoxidable NITRUM®
Polioximetileno (POM)

Case

NITRUM® Stainless Steel
Polyoxymethylene (POM)

Étui

Acier Inoxydable NITRUM®
Polyoxyméthylène (POM)

Astuccio

Acciaio Inossidabile NITRUM®
Polioximetileno (POM)

Упаковка

Нержавеющая Сталь NITRUM®
Полиоксиметилен (POM)

UNIVERSAL Cuchillos · Knives · Couteaux · Coltellaria · Ножи

UNIVERSAL

UNIVERSAL Cuchillos · Knives · Couteaux · Coltelleria · Ножи



282704
160 mm
 Fileteador
 Fillet Knife
 Filet de Sole
 Coltello Pesce Filettare
 Нож для Филе



281104
100 mm
 Verduras
 Vegetable Knife
 Office
 Coltello Verdura
 Нож для Овощей



281204
130 mm
 Cocina
 Kitchen Knife
 Découper
 Coltello Cucina
 Кухня



281304
150 mm
 Cocina
 Kitchen Knife
 Découper
 Coltello Cucina
 Кухня



281404
170 mm
 Cocina
 Kitchen Knife
 Découper
 Coltello Cucina
 Кухня

Estuche	Case	Étui	Astuccio	Упаковка
Acero Inoxidable NITRUM® Polioximetileno (POM)	NITRUM® Stainless Steel Polyoxymethylene (POM)	Acier Inoxydable NITRUM® Polyoxyméthylène (POM)	Acciaio Inossidabile NITRUM® Polioximetilene (POM)	Нержавеющая Сталь NITRUM® Полиоксиметилен (ПОМ)

UNIVERSAL



281504

190 mm

Trinchante
Carving Knife
Découper
Coltello Trinciante
Разделочный Нож



284100

160 mm

Tenedor
Carving Fork
Fourchette
Forchettone
Вилка



284604

150 mm

Cocinero
Chef's Knife
Cuisine
Coltello Cucina
Поварской Нож



284704

170 mm

Cocinero
Chef's Knife
Cuisine
Coltello Cucina
Поварской Нож



284804

200 mm

Cocinero
Chef's Knife
Cuisine
Coltello Cucina
Поварской Нож



Estuche

Acero Inoxidable NITRUM®
Polioximetileno (POM)

Case

NITRUM® Stainless Steel
Polyoxymethylene (POM)

Étui

Acier Inoxydable NITRUM®
Polyoxyméthylène (POM)

Astuccio

Acciaio Inossidabile NITRUM®
Polioximetilene (POM)

Упаковка

Нержавеющая Сталь NITRUM®
Полиоксиметилен (ПОМ)

UNIVERSAL

UNIVERSAL Cuchillos · Knives · Couteaux · Coltelleria · Ножи



284204

170 mm

Lenguado
Sole Knife
Filet de Sole
Coltello Sogliola
Нож для
плоской рыбы

281604

190 mm

Queso
Cheese Knife
Fromage
Coltello Formaggio
Сыр

280204

100 mm

Cocinero
Chef's Knife
Office
Coltello Cucina
Поварской Нож

280304

120 mm

Cocinero
Vegetable Knife
Office
Coltello Cucina
Поварской Нож

280404

155 mm

Cocinero
Chef's Knife
Cuisine
Coltello Cucina
Поварской Нож

Estuche	Case	Étui	Astuccio	Упаковка
Acero Inoxidable NITRUM® Polioximetileno (POM)	NITRUM® Stainless Steel Polyoxymethylene (POM)	Acier Inoxydable NITRUM® Polyoxyméthylène (POM)	Acciaio Inossidabile NITRUM® Polioximetilene (POM)	Нержавеющая Сталь NITRUM® Полиоксиметилен (ПОМ)

UNIVERSAL



280504

175 mm

Cocinero
Chef's Knife
Cuisine
Coltello Cucina
Поварской Нож



280604

200 mm

Cocinero
Chef's Knife
Cuisine
Coltello Cucina
Поварской Нож



280601

200 mm

Cocinero
Chef's Knife
Cuisine
Coltello Cucina
Поварской Нож



280704

250 mm

Cocinero
Chef's Knife
Cuisine
Coltello Cucina
Поварской Нож



280804

300 mm

Cocinero
Chef's Knife
Cuisine
Coltello Cucina
Поварской Нож



Estuche

Acero Inoxidable NITRUM®
Polioximetileno (POM)

Case

NITRUM® Stainless Steel
Polyoxymethylene (POM)

Étui

Acier Inoxydable NITRUM®
Polyoxyméthylène (POM)

Astuccio

Acciaio Inossidabile NITRUM®
Polioximetilene (POM)



Упаковка



Нержавеющая Сталь NITRUM®
Полиоксиметилен (POM)



UNIVERSAL



UNIVERSAL Cuchillos · Knives · Couteaux · Coltelleria · Ножи







282904
 **150 mm**
 Carnicero
 Butcher knife
 Boucher
 Coltello Scannare
 Нож для Мяса

283004
 **175 mm**
 Carnicero
 Butcher knife
 Boucher
 Coltello Scannare
 Нож для Мяса

283104
 **200 mm**
 Carnicero
 Butcher knife
 Boucher
 Coltello Scannare
 Нож для Мяса

283204
 **250 mm**
 Carnicero
 Butcher knife
 Boucher
 Coltello Scannare
 Нож для Мяса

283304
 **300 mm**
 Carnicero
 Butcher knife
 Boucher
 Coltello Scannare
 Нож для Мяса

 Estuche	Case	Étui	Astuccio	Упаковка
 Acero Inoxidable NITRUM® Polioximetileno (POM)	NITRUM® Stainless Steel Polyoxymethylene (POM)	Acier Inoxydable NITRUM® Polyoxyméthylène (POM)	Acciaio Inossidabile NITRUM® Polioximetilene (POM)	Нержавеющая Сталь NITRUM® Полиоксиметилен (ПОМ)



286004
170 mm
Santoku
Santoku Knife
Santoku
Coltello Santoku
Поварской Нож



289404
140 mm
Petty
Petty Knife
Petty
Coltello Petty
Petty Нож



289804
170 mm
Deba
Deba Knife
Deba
Coltello Deba
Deba Нож



289704
175 mm
Usuba
Usuba Knife
Usuba
Coltello Usuba
Usuba Нож



289904
240 mm
Yanagiba
Yanagiba Knife
Yanagiba
Coltello Yanagiba
Yanagiba Нож



Estuche

Acero Inoxidable NITRUM®
Polioximetileno (POM)

Case

NITRUM® Stainless Steel
Polyoxymethylene (POM)

Étui

Acier Inoxydable NITRUM®
Polyoxyméthylène (POM)

Astuccio

Acciaio Inossidabile NITRUM®
Polioximetileno (POM)

Упаковка

Нержавеющая Сталь NITRUM®
Полиоксиметилен (ПОМ)

UNIVERSAL

UNIVERSAL Cuchillos · Knives · Couteaux · Coltelleria · Ножи



283904
250 mm
 Pastelero
 Pastry Knife
 Genoise
 Coltello Pane
 Нож для кондитерских изделий

284304
300 mm
 Pastelero
 Pastry Knife
 Genoise
 Coltello Pane
 Нож для Филе

282104
200 mm
 Panero
 Bread Knife
 Pain
 Coltello Pane
 Нож для ХлеБа

282204
250 mm
 Panero
 Bread Knife
 Pain
 Coltello Pane
 Нож для ХлеБа

Estuche	Case	Étui	Astuccio	Упаковка
Acero Inoxidable NITRUM® Polioximetileno (POM)	NITRUM® Stainless Steel Polyoxymethylene (POM)	Acier Inoxydable NITRUM® Polyoxyméthylène (POM)	Acciaio Inossidabile NITRUM® Polioximetilene (POM)	Нержавеющая Сталь NITRUM® Полиоксиметилен (ПОМ)

UNIVERSAL



284004

290 mm

Salmón
Salmon Knife
Saumon
Coltello Salmone
Лосось



282004

290 mm

Jamonero
Slicing Knife
Jambon
Coltello Prosciutto
Нож для Окорока



283704

300 mm

Salmón
Salmon Knife
Saumon
Coltello Salmone
Лосось



283804

300 mm

Jamonero
Slicing Knife
Jambon
Coltello Prosciutto
Нож для Окорока



Estuche

Acero Inoxidable NITRUM®
Polioximetileno (POM)

Case

NITRUM® Stainless Steel
Polyoxymethylene (POM)

Étui

Acier Inoxydable NITRUM®
Polyoxyméthylène (POM)

Astuccio

Acciaio Inossidabile NITRUM®
Polioximetilene (POM)

Упаковка

Нержавеющая Сталь NITRUM®
Полиоксиметилен (ПОМ)

UNIVERSAL Cuchillos · Knives · Couteaux · Coltellieria · Ножи

051

UNIVERSAL

UNIVERSAL Cuchillos · Knives · Couteaux · Coltelleria · Ножи



281801
240 mm
 Jamonero
 Slicing Knife
 Jambon
 Coltello Prosciutto
 Нож для Окорока



281804
240 mm
 Jamonero
 Slicing Knife
 Jambon
 Coltello Prosciutto
 Нож для Окорока



281901
280 mm
 Jamonero
 Slicing Knife
 Jambon
 Coltello Prosciutto
 Нож для Окорока



281904
280 mm
 Jamonero
 Slicing Knife
 Jambon
 Coltello Prosciutto
 Нож для Окорока

Estuche	Case	Étui	Astuccio	Упаковка
Acero Inoxidable Forjado NITRUM® Polioximetileno (POM)	NITRUM® Forged Stainless Steel Polyoxymethylene (POM)	Acier Inoxydable Forgé NITRUM® Polyoxyméthylène (POM)	Acciaio Inossidabile Forgiato NITRUM® Polioximetilene (POM)	Сталь Нержавеющая Кованая NITRUM® Полиоксиметилен (ПОМ)

UNIVERSAL





286400

 125x90 mm

 Espátula
Spatula
Spatule Triangulaire
Spatola
Лопаточка

286500

 125x120 mm

 Espátula
Spatula
Spatule Triangulaire
Spatola
Лопаточка

286600

 160 mm

 Espátula
Spatula
Spatule à Lasagne
Spatola
Лопаточка

286104

 205 mm

 Espátula
Spatula
Spatule
Spatola
Лопаточка

286204

 250 mm

 Espátula
Spatula
Spatule
Spatola
Лопаточка

286304

 300 mm

 Espátula
Spatula
Spatule
Spatola
Лопаточка

 Funda Hoja / Plastic Sheath / Gaine / Coprilama / Пластиковый Футляр

 Acero Inoxidable NITRUM®
Polioximetileno (POM)

NITRUM® Stainless Steel
Polyoxymethylene (POM)

Acier Inoxydable NITRUM®
Polyoxyméthylène (POM)

 Estuche / Case / Étui / Astuccio / Упаковка

Acciaio Inossidabile NITRUM®
Polyoximetilene (POM)

Нержавеющая Сталь NITRUM®
Полиоксиметилен (ПОМ)

UNIVERSAL

NEW



282404

3 mm Espesor / Thickness / Épaisseur / Spessore / Толщина
160 mm
 ≈ 350 gr



Macheta
 Cleaver
 Feuille
 Mannaietta
 Мясницкий Нож



288200

4 mm Espesor / Thickness / Épaisseur / Spessore / Толщина
160 mm
 ≈ 460 gr



Macheta
 Cleaver
 Couperet
 Mannaietta
 Мясницкий Нож



288300

4 mm Espesor / Thickness / Épaisseur / Spessore / Толщина
180 mm
 ≈ 520 gr



Macheta
 Cleaver
 Couperet
 Mannaietta
 Мясницкий Нож



288100

4 mm Espesor / Thickness / Épaisseur / Spessore / Толщина
180 mm
 ≈ 900 gr



Macheta Murciana
 Cleaver
 Couperet
 Mannaietta
 Мясницкий Нож



Funda Display / Display Sleeve / Carte
 Display / Упаковка Дисплей



Acero Inoxidable NITRUM®
 Polioximetileno (POM)



Funda Hoja / Plastic Sheath / Gaine / Coprilama / Пластиковый Футляр

NITRUM® Stainless Steel
 Polyoxymethylene (POM)

Acier Inoxydable NITRUM®
 Polyoxyméthylène (POM)

Acciaio Inossidabile NITRUM®
 Polioximetileno (POM)



Estuche / Case / Étui / Astuccio / Упаковка

Нержавеющая Сталь NITRUM®
 Полиоксиметилен (POM)

UNIVERSAL



288400

2,5 mm espesor / Thickness / Épaisseur / Spessore / Толщина
200 mm
 ≈ 400 gr



Macheta
 Cleaver
 Feuille
 Mannaietta
 Мясницкий Нож



287800

4 mm espesor / Thickness / Épaisseur / Spessore / Толщина
220 mm
 ≈ 800 gr



Macheta
 Cleaver
 Feuille
 Mannaietta
 Мясницкий Нож



287900

4 mm Espesor / Thickness / Épaisseur / Spessore / Толщина
250 mm
 ≈ 1000 gr



Macheta
 Cleaver
 Feuille
 Mannaietta
 Мясницкий Нож



Estuche



Acero Inoxidable NITRUM®
 Polioximetileno (POM)

Case

NITRUM® Stainless Steel
 Polyoxymethylene (POM)

Étui

Acier Inoxydable NITRUM®
 Polyoxyméthylène (POM)

Astuccio

Acciaio Inossidabile NITRUM®
 Polioximetileno (POM)

Упаковка

Нержавеющая Сталь NITRUM®
 Полиоксиметилен (POM)

Cuchillos · Knives · Couteaux · Coltellaria · Ножи

UNIVERSAL



UNIVERSAL

UNIVERSAL Cuchillos · Knives · Couteaux · Coltelleria · Ножи



287300
2 mm Espesor / Thickness / Épaisseur / Spessore / Толщина
260 mm
 ≈ 540 gr

Macheta
 Cleaver
 Feuille
 Mannaietta
 Мясницкий Нож



287400
2 mm Espesor / Thickness / Épaisseur / Spessore / Толщина
280 mm
 ≈ 640 gr

Macheta
 Cleaver
 Feuille
 Mannaietta
 Мясницкий Нож

Estuche	Case	Étui	Astuccio	Упаковка
Acero Inoxidable NITRUM® Polioximetileno (POM)	NITRUM® Stainless Steel Polyoxymethylene (POM)	Acier Inoxydable NITRUM® Polyoxyméthylène (POM)	Acciaio Inossidabile NITRUM® Polioximetileno (POM)	Нержавеющая Сталь NITRUM® Полиоксиметилен (ПОМ)

UNIVERSAL



286700

4 mm Espesor / Thickness / Épaisseur / Spessore / Толщина
275 mm
 ≈ 620 gr

 Carnicero
 Butcher knife
 Abattre
 Coltello Macellaio
 Нож для Мяса



286800

4 mm Espesor / Thickness / Épaisseur / Spessore / Толщина
300 mm
 ≈ 710 gr

 Carnicero
 Butcher knife
 Fendoir
 Coltello Macellaio
 Нож для Мяса



287000

2 mm Espesor / Thickness / Épaisseur / Spessore / Толщина
300 mm
 ≈ 500 gr

 Pescadero
 Fishmonger Knife
 Poisson
 Coltello da Pesce
 Мясницкий Нож

Estuche	Case	Étui	Astuccio	Упаковка
 Acero Inoxidable NITRUM® Polioximetileno (POM)	NITRUM® Stainless Steel Polyoxymethylene (POM)	Acier Inoxydable NITRUM® Polyoxyméthylène (POM)	Acciaio Inossidabile NITRUM® Polioximetilene (POM)	Нержавеющая Сталь NITRUM® Полиоксиметилен (ПОМ)

UNIVERSAL



287100
2 mm Espesor / Thickness / Épaisseur / Spessore / Толщина
290 mm
 ≈ 500 gr

 Pescadero
 Fishmonger Knife
 Poisson
 Coltello da Pesce
 Мясницкий Нож

287200
2 mm Espesor / Thickness / Épaisseur / Spessore / Толщина
320 mm
 ≈ 560 gr

 Pescadero
 Fishmonger Knife
 Poisson
 Coltello da Pesce
 Мясницкий Нож



REMACHES

STAINLESS STEEL RIVETS

RIVETS

RIVETTI IN ACCIAIO INOSSIDABILE

ЗАКЛЕПКИ

El compromiso de mejora continua, que caracteriza a ARCOS desde su fundación, ha permitido la innovación constante de sus productos. Una de las mejoras ha consistido en la utilización de remaches de Acero Inoxidable, en lugar de los remaches de aluminio, utilizados hasta ahora. Estos nuevos remaches, además de mejorar el montaje de los mangos, gracias a una mayor fuerza de sujeción, aumentan extraordinariamente la resistencia a la corrosión, garantizando que nunca se suelten los mangos de los cuchillos por este fenómeno.

A commitment for continuous improvement, one of the main features of ARCOS from its foundation, has allowed the constant innovation of our products; being our achievement the use of Stainless Steel rivets, instead of aluminium rivets, as usual till now. These new rivets, apart from improving the assembly of handles thanks to a major subjection strength, increase extraordinarily their resistance to corrosion, guaranteeing that handles never come loosen from the knives due to this reason.

La politique en matière d'innovation qui caractérise ARCOS a contribué de manière continue à l'amélioration de ses produits. La amélioration a consisté à préférer les rivets en acier inoxydable aux rivets en aluminium utilisés jusqu'alors. Ces nouveaux rivets, non seulement améliorent le montage des manches grâce à une meilleure force de serrage, mais augmentent également sensiblement la résistance à la corrosion ; les manches des couteaux ne risquent donc pas de présenter du jeu ou de se désolidariser de leur support sous l'effet de ce phénomène.

La ricerca per migliorare continuamente, che caratterizza ARCOS sin dal momento della sua fondazione, ha ottenuto il risultato di una innovazione continua dei suoi prodotti. La miglioramento ottenuto, è stato l'inserimento di rivetti in acciaio inossidabile, sostituendo quelli in alluminio precedentemente utilizzati. Questi nuovi rivetti, oltre a migliorare e facilitare il montaggio dei manici, grazie ad una maggiore forza di assoggettamento, aumentano enormemente la resistenza alla corrosione, non permettendo mai il distacco del manico dalla lama, effetto questo dovuto principalmente alla corrosione stessa.

Стремление к совершенствованию, которое характеризует ARCOS с момента основания компании, лежит в основе постоянного внедрения в производство инновационных решений. Последнее из них состоит в использовании заклепок из нержавеющей стали, вместо алюминиевых заклепок, которые применялись до недавнего времени. Новые заклепки не только улучшают качество монтажа рукояток благодаря более надежному креплению, но и значительно увеличивают сопротивление к коррозии, что полностью исключает возможность отделения рукояток от лезвия по этой причине.

Estuche	Case	Étui	Astuccio	Упаковка
 Acero Inoxidable NITRUM® Polioximetileno (POM)	NITRUM® Stainless Steel Polyoxymethylene (POM)	Acier Inoxydable NITRUM® Polyoxyméthylène (POM)	Acciaio Inossidabile NITRUM® Polioximetilene (POM)	Нержавеющая Сталь NITRUM® Полиоксиметилен (ПОМ)

UNIVERSAL



790900

400 mm

Corta-Quesos / Cheese Knife / Coupe Fromage / Taglia-Formaggio / Лопатка для резки сыра

Caja	Box	Boite	Scatola	Коробка
Acero Inoxidable Polioximetileno (POM)	Stainless Steel Polyoxymethylene (POM)	Acier Inoxydable Polyoxyméthylène (POM)	Acciaio Inossidabile Polioximetilene (POM)	Нержавеющая Сталь Полиоксиметилен (ПОМ)

NEW



792300

260 mm

Corta-Quesos / Cheese Knife / Coupe Fromage / Taglia-Formaggio / Лопатка для резки сыра

Caja	Box	Boite	Scatola	Коробка
Acero Inoxidable Polioximetileno (POM)	Stainless Steel Polyoxymethylene (POM)	Acier Inoxydable Polyoxyméthylène (POM)	Acciaio Inossidabile Polioximetilene (POM)	Нержавеющая Сталь Полиоксиметилен (ПОМ)

NEW



792400

290 mm

Corta-Quesos / Cheese Knife / Coupe Fromage / Taglia-Formaggio / Лопатка для резки сыра

Caja	Box	Boite	Scatola	Коробка
Acero Inoxidable Polioximetileno (POM)	Stainless Steel Polyoxymethylene (POM)	Acier Inoxydable Polyoxyméthylène (POM)	Acciaio Inossidabile Polioximetilene (POM)	Нержавеющая Сталь Полиоксиметилен (ПОМ)

UNIVERSAL

JUEGOS / SETS / ENSEMBLES
CONFEZIONI REGALO / НАБОРЫ

285600

Juego / Knife Set / Bloc / Confezioni / Набор Ножей



CAJA REGALO / GIFT BOX
BOITE CADEAU / SCATOLA REGALO
ПОДАРОЧНАЯ УПАКОВКА

Caja Regalo	Gift Box	Boite Cadeau	Scatola Regalo	Подарочная Упаковка
Acero Inoxidable NITRUM® Polioximetileno (POM)	NITRUM® Stainless Steel Polyoxymethylene (POM)	Acier Inoxydable NITRUM® Polyoxyméthylène (POM)	Acciaio Inossidabile NITRUM® Polioximetilene (POM)	Нержавеющая Сталь NITRUM® Полиоксиметилен (ПОМ)
Madera de Haya	Beechwood	Bois de Hêtre	Legno di Faggio	Буковое Дерево

285100

Juego / Knife Set / Bloc / Confezioni / Набор Ножей



Caja Regalo	Gift Box	Boite Cadeau	Scatola Regalo	Подарочная Упаковка
Acero Inoxidable NITRUM® Polioximetileno (POM)	NITRUM® Stainless Steel Polyoxymethylene (POM)	Acier Inoxydable NITRUM® Polyoxyméthylène (POM)	Acciaio Inossidabile NITRUM® Polioximetilene (POM)	Нержавеющая Сталь NITRUM® Полиоксиметилен (ПОМ)
Madera de Pino	Pine	Bois de Pin	Legno di Pino	Сосновое Дерево

285700

Juego / Knife Set / Bloc / Confezioni / Набор Ножей



2811 2842 2813 2806 2821



Caja Regalo	Gift Box	Boite Cadeau	Scatola Regalo	Подарочная Упаковка
Acero Inoxidable NITRUM® Polioximetileno (POM)	NITRUM® Stainless Steel Polyoxymethylene (POM)	Acier Inoxydable NITRUM® Polyoxyméthylène (POM)	Acciaio Inossidabile NITRUM® Polioximetilene (POM)	Нержавеющая Сталь NITRUM® Полиоксиметилен (ПОМ)
Madera de Nogat	Walnut	Bois de Noyer	Legno di Noce	Ореховое Дерево

285800

Set Cocina
Kitchen Set
Ensemble de Cuisine
Set Cucina
Кухонный Набор



2811 2806



285500

Set Jamonero
Slicing Set
Ensemble Jambon
Set Prosciutto
Набор для Окорочка



7820 2818



Estuche	Case	Étui	Astuccio	Упаковка
Acero Inoxidable NITRUM® Polioximetileno (POM)	NITRUM® Stainless Steel Polyoxymethylene (POM)	Acier Inoxydable NITRUM® Polyoxyméthylène (POM)	Acciaio Inossidabile NITRUM® Polioximetilene (POM)	Нержавеющая Сталь NITRUM® Полиоксиметилен (ПОМ)

ARCOS®

INNOVATING SINCE 1745

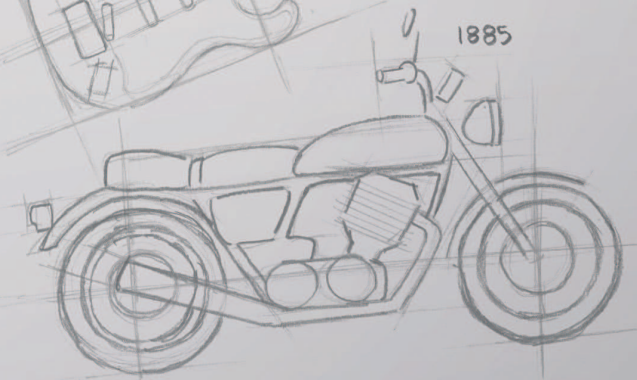
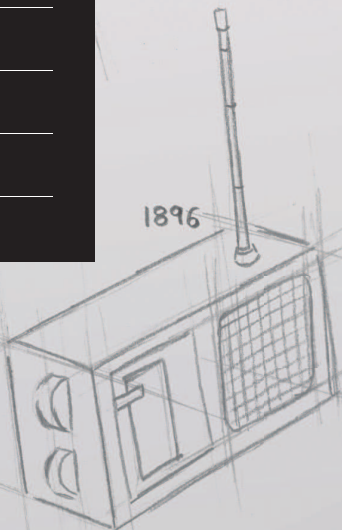
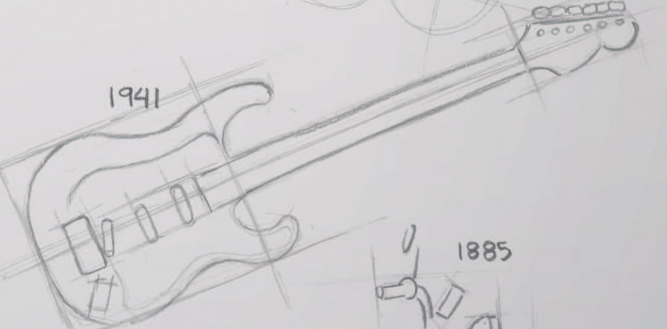
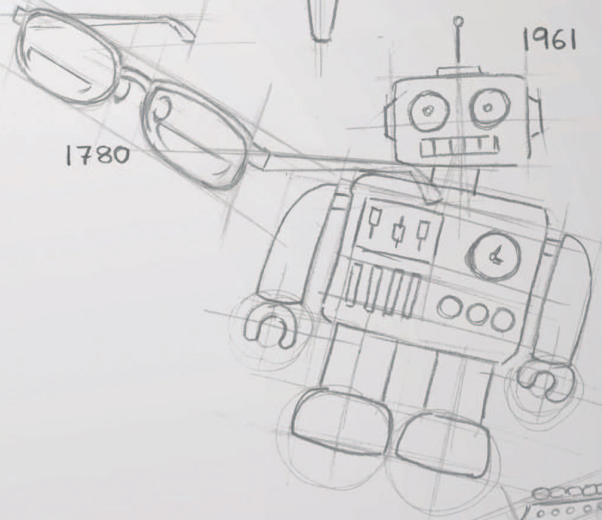
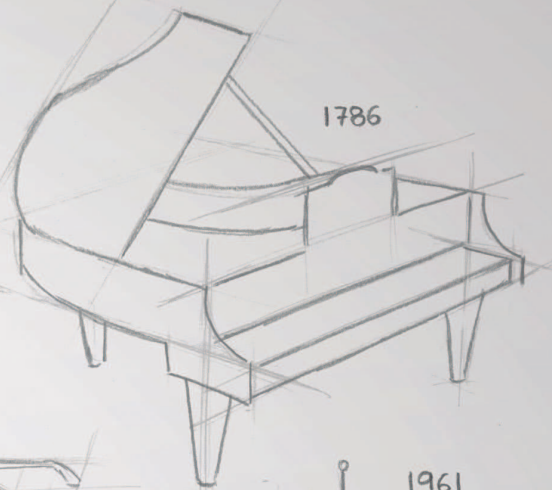
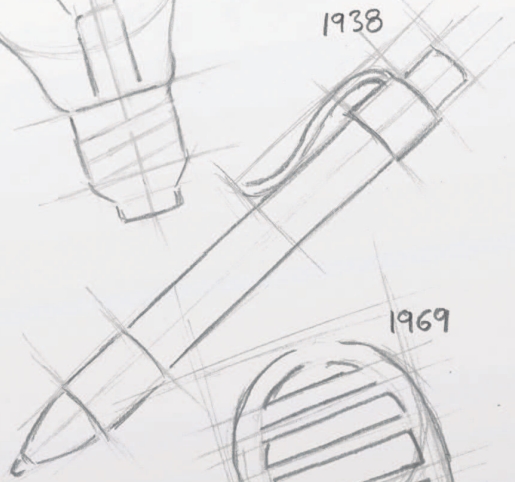

CATÁLOGO

CATALOGUE

CATALOGUE

CATALOGO

КАТАЛОГ

2015

MADE IN SPAIN

COLOUR PROF

KNIVES · COUTEAUX · COLTELLERIA · НОЖИ

Cuchillo de diseño ergonómico pensado para un uso prolongado.

An ergonomically designed knife designed for extended use.

Couteau ergonomique conçu pour une utilisation prolongée.

Coltello dal design ergonomico pensato per l'uso prolungato.

Эргономический нож, созданный для длительного использования.



DISEÑO · DESIGN · DESIGN · DISEGNO · ДИЗАЙН

Diseñado especialmente para un uso prolongado.

The colour-prof series is especially designed for prolonged and heavy professional use.

Conception spécialement réalisé pour un travail prolongé.

Questo prodotto è stato realizzato per un utilizzo prolungato.

Данная серия разработана специально для продолжительного использования.

HOJA · BLADE · LAME · LAMA · ЛИСТ

Exclusivo acero inoxidable de alto rendimiento y durabilidad **NITRUM**®.

Exclusive, high usable and lasting **NITRUM**® stainless steel.

Exclusivement en acier inoxydable **NITRUM**® de très haute tenue.

Lama in acciaio inossidabile martensitico al Molibdeno-Vanadio, e per migliorarne la qualità, prodotto con una durezza pari a 53-56 HRc. L'acciaio inossidabile utilizzato per la produzione di questa linea è esclusivo e denominato **NITRUM**®.

Эксклюзивная нержавеющая сталь, высокоэффективная и долговечная, **NITRUM**®.

MANGO · HANDLE · MANCHE · MANICO · РУЧКИ

El mango utilizado en esta serie es un REVOLUCIONARIO MANGO ERGONÓMICO, compuesto de: un núcleo duro de Polipropileno (PP) en el corazón del mango y un recubrimiento blando de caucho especial. Esta mezcla de materiales otorga una gran comodidad y adaptabilidad en el uso, además de ser un material no higroscópico (no absorbe líquidos), resistente a altas temperaturas y antideslizante.

The handle used in this series is a REVOLUTIONARY ERGONOMIC design using a core of polypropylene (PP) in the heart of the handle and soft rubber coating on the outside. This special mixture of materials gives this unit greater comfort and adaptability as well as being non-hygroscopic (meaning it does not absorb liquids). It is also resistant to high temperatures and slippage.

Le manche de cette série est un manche ERGONOMIQUE REVOLUTIONNAIRE composé d'un noyau dure en Polypropylène (PP) qui est le cœur du manche. Il est recouvert d'un caoutchouc spécial, antidérapant.

Il manico utilizzato per questa linea è di un tipo ERGONOMIC E RIVOLUZIONARIO, ed è composto da un nucleo duro in Polipropilene (PP) che si trova all'interno del manico; successivamente viene effettuata una copertura con una gomma particolare. Questa miscela di materiali consente una grande comodità e adattabilità all'uso, è antiscivolo, inoltre è un materiale anti-gigroscopico (non assorbe liquidi), e resistente alle alte temperature.

В данной серии использована РЕВОЛЮЦИОННАЯ ЭРГОНОМИЧНАЯ РУЧКА, состоящая из твердой основы из полипропилена (PP) и особого мягкого каучукового покрытия. Данная смесь материалов придает большое удобство использования, помимо того, что данный материал гигроскопичен (не впитывает жидкостей), устойчивый к высоким температурам и нескользящий.

COLOUR PROF

MANGOS IDENTIFICATIVOS

IDENTIFICATION HANDLES

IDENTIFICATION DES MANCHES

IDENTIFICAZIONE DEI MANICI

ИНДЕНТИФИЦИРУЮЩИЕСЯ РУЧКИ

IDENTIFICADORES DE COLORES:

Cada cuchillo se puede identificar según el alimento a cortar, mediante el uso de unos tapones de colores de polipropileno, consiguiendo así un mejor control higiénico-sanitario para el consumidor, basado en normativas europeas.

COLOUR IDENTIFICATION SYSTEM:

Each knife can be identified for cutting a specific food using a system of coloured polypropylene indicators located on the handle. Thereby promoting better hygiene and health for the consumer. Based on European standards.

IDENTIFICATION DES COULEURS:

Chaque couteau peut être identifié selon l'aliment à couper avec les clips de couleur en polypropylène, permettant un meilleur contrôle sanitaire pour les consommateurs, basée sur les normes européennes.

IDENTIFICAZIONE DEI COLORI:

Ogni coltello si può identificare secondo l'alimento che si deve manipolare, adattando i piccoli tappi in dotazione, di diversi colori. Ciò permette un migliore controllo igienico-sanitario per il consumatore, secondo le norme europee più recenti.

ИНДИКАТОРЫ ЦВЕТОВ:

Каждый нож может быть идентифицирован по типу продуктов, для которых он будет использоваться. Для этого используются полипропиленовые кнопки разных цветов. Таким образом, достигается наилучший санитарно-гигиенический контроль для потребителя пищи, согласно европейским нормам.



● ALIMENTOS COCINADOS / COOKED MEATS / VIANDES CUITES ET CHARCUTERIES
ALIMENTI CUCINATI / ПРИГОТОВЛЕННАЯ ПИЩА



● CARNE / RAW MEAT / VIANDES CRUES / CARNE / МЯСО



● PESCADO / RAW FISH / POISSONS CRUS / PESCE / РЫБА



● ENSALADAS Y FRUTAS / SALADS AND FRUITS / FRUITS ET SALADES
FRUTTA O MACEDONIE / ФРУКТЫ И САЛАТЫ



● VERDURAS / RAW VEGETABLES / LÉGUMES CRUS / VERDURE / ОВОЩИ



○ PASTELERÍA Y LÁCTEOS / BAKERY AND DAIRY PRODUCTS LAITAGES, PAINS ET
VIENNOISERIES / PANE E PASTICCERIA S / КОНДИТЕРСКИЕ И МОЛОЧНЫЕ
ИЗДЕЛИЯ

ice PLUS®

TRATAMIENTO TÉRMICO SUB-CERO "ICE-PLUS®"

"ICE-PLUS®" SUB-ZERO HEAT
TREATMENT

TRAITEMENT THERMIQUE SUB-ZÉRO
"ICE-PLUS®"

TRATTAMENTO TERMICO SOTTOZERO
"ICE-PLUS®"

ТЕРМООБРАБОТКА SUB-ZERO
"ICE-PLUS®"

El tratamiento térmico sub-cero "Ice-Plus®", aplicado en la serie Colour-Prof, consiste en un enfriamiento a -80°C, tras realizar el tradicional temple, con el objetivo de mejorar la estructura del acero inoxidable, eliminando el pequeño porcentaje de austenita residual.

La estructura de acero que se obtiene otorga propiedades especiales al cuchillo, tanto de resistencia al impacto como al desgaste.

The "Ice-Plus®" sub-zero heat treatment applied to the Colour-Prof series consists in cooling material to -80°C, after the traditional tempering has been carried out, with the aim of improving the structure of the stainless steel, eliminating the small percentage of residual austenite.

The structure of the steel that is obtained provides the knives with special properties which makes them resistant to both impact and wear.

Le traitement thermique sub-zéro "Ice-Plus®" appliqué à la gamme Colour-Prof consiste dans un refroidissement à -80°C après la réalisation de la trempe traditionnelle, afin d'améliorer la structure de l'acier inoxydable, moyennant l'élimination du bas pourcentage d'austénite résiduelle. La structure en acier obtenue dote le couteau de certaines propriétés spéciales, aussi bien en termes de résistance aux chocs que d'usage.

Il trattamento termico sottozero "Ice-Plus®", che viene applicato alla serie Colour-Prof, consiste nel raffreddamento dell'acciaio inox a -80°C al fine di migliorarne la struttura, eliminando la scarsa percentuale di austenite residua al termine del processo di tempra.

La risultante struttura in acciaio conferisce al coltello speciali proprietà di resistenza, sia all'impatto che all'usura.

Термообработка Sub-Zero "Ice-Plus®", применяемая в серии Colour-Prof представляет собой обработку, при которой материал, после традиционной закалки, охлаждают до -80°C с целью совершенствования структуры нержавеющей стали, удаляя при этом небольшой процент остаточного аустенита.

Получаемая стальная конструкция придает особые свойства ножу, как ударопрочности, так и изнашиваемости.

COLOUR PROF



Flexible
Flexibile
Гибкие



Semiflexible
Semi-Flexible
Semi-Flexible
Гибкие



Alveolos
Granton Edge
Alvéolé
Alveoli
Гибкие



Perlado
Serrated
Cranté
Seghettato
Жемчужный



PACKAGING / УПАКОВКА



240100



150 mm



Carnicero
Butcher Knife
Boucher
Coltello Macellaio
Нож для Мяса



240200



180 mm



Carnicero
Butcher Knife
Boucher
Coltello Macellaio
Нож для Мяса



240300



200 mm



Carnicero
Butcher Knife
Boucher
Coltello Macellaio
Нож для Мяса



240500



250 mm



Carnicero
Butcher Knife
Boucher
Coltello Macellaio
Нож для Мяса



240600



300 mm



Carnicero
Butcher Knife
Boucher
Coltello Macellaio
Нож для Мяса



Funda Display

Display Sleeve

Carte

Display

Упаковка Дисплей



Acero Inoxidable NITRUM®

NITRUM® Stainless Steel

Acier Inoxydable NITRUM®

Acciaio Inossidabile NITRUM®

Нержавеющая Сталь NITRUM®

Polipropileno Recubierto con Elastómero

Polypropylene Covered by Elastomer

Polypropylène Recouvert d'Elastomère

Polipropilene Ricoperto con Elastomero

Полипропилен Покрытый Эластомером

Cuchillos · Knives · Couteaux · Coltelleria · Ножи

COLOUR PROF

COLOUR PROF

NEW



240700

350 mm

Carnicero
Butcher Knife
Boucher
Coltello Macellaio
Нож для Мяса



240800

350 mm

Pescadero
Fishmonger Knife
Poisson
Coltello da Pesce
Мясницкий Нож



241000

200 mm

Cocinero
Chef's Knife
Cuisine
Coltello Cucina
Поварской Нож



241100

250 mm

Cocinero
Chef's Knife
Cuisine
Coltello Cucina
Поварской Нож



241200

300 mm

Cocinero
Chef's Knife
Cuisine
Coltello Cucina
Поварской Нож

COLOUR PROF Cuchillos · Knives · Couteaux · Coltellaria · Ножи



Funda Display



Acero Inoxidable NITRUM®
Polipropileno Recubierto con Elastómero

Display Sleeve

NITRUM® Stainless Steel
Polypropylene Covered by Elastomer

Carte

Acier Inoxydable NITRUM®
Polypropylène Recouvert d'Élastomère

Display

Acciaio Inossidabile NITRUM®
Polipropilene Ricoperto con Elastomero

Упаковка Дисплей

Нержавеющая Сталь NITRUM®
Полипропилен Покрyтый Эластомером

COLOUR PROF



240000

80 mm

Mondador
Paring Knife
Office
Spelucchino
Нож для чистки
овощей и Фруктов



244100

130 mm

Carnicero
Sticking knife
Saigner
Coltello Scannare
Нож для Мяса



243000

150 mm

Carnicero
Sticking knife
Saigner
Coltello Scannare
Нож для Мяса



241400

130 mm

Carnicero
Butcher knife
Saigner
Coltello Scannare
Нож для Мяса



241500

160 mm

Carnicero
Butcher knife
Saigner
Coltello Scannare
Нож для Мяса

Funda Display	Display Sleeve	Carte	Display	Упаковка Дисплей
Acero Inoxidable NITRUM® Polipropileno Recubierto con Elastómero	NITRUM® Stainless Steel Polypropylene Covered by Elastomer	Acier Inoxydable NITRUM® Polypropylène Recouvert d'Élastomère	Acciaio Inossidabile NITRUM® Polipropilene Ricoperto con Elastomero	Нержавеющая Сталь NITRUM® Полипропилен Покрытый Эластомером

Cuchillos · Knives · Couteaux · Coltelleria · Ножи

COLOUR PROF

81

COLOUR PROF

Cuchillos · Knives · Couteaux · Coltelleria · Ножи

COLOUR PROF



241600



180 mm



Carnicero
Butcher knife
Saigner
Coltello Scannare
Нож для Мяса



241700



200 mm



Carnicero
Butcher knife
Saigner
Coltello Scannare
Нож для Мяса



243100



170 mm



Lenguado
Sole Knife
Filet de Sole
Coltello Sogliola
Нож для Плоской Рыбы



243200



190 mm



Fileteador
Fillet Knife
Dénerver
Coltello Filettare Pesce
Нож для Филе



242200



140 mm



Deshuesador
Boning Knife
Désosseur
Coltello Disosso
Обвалочный Нож



Funda Display



Acero Inoxidable NITRUM®
Polipropileno Recubierto con Elastómero

Display Sleeve

NITRUM® Stainless Steel
Polypropylene Covered by Elastomer

Carte

Acier Inoxydable NITRUM®
Polypropylène Recouvert d'Élastomère

Display

Acciaio Inossidabile NITRUM®
Polipropilene Ricoperto con Elastomero

Упаковка Дисплей

Нержавеющая Сталь NITRUM®
Полипропилен Покрытый Эластомером

COLOUR PROF



242000

 **130 mm**

 Deshuesador
Boning Knife
Désosseur
Coltello Disosso
Обвалочный Нож



242100

 **150 mm**

 Deshuesador
Boning Knife
Désosseur
Coltello Disosso
Обвалочный Нож



242300

 **150 mm**

 Deshuesador
Boning Knife
Désosseur
Coltello Disosso
Обвалочный Нож





242500

 **200 mm**

 Fileteador
Fillet Knife
Filet de Sole
Coltello Filettare Pesce
Нож для Филе



 Funda Display	Display Sleeve	Carte	Display	Упаковка Дисплей
 Acero Inoxidable NITRUM® Polipropileno Recubierto con Elastómero	NITRUM® Stainless Steel Polypropylene Covered by Elastomer	Acier Inoxydable NITRUM® Polypropylène Recouvert d'Élastomère	Acciaio Inossidabile NITRUM® Polipropilene Ricoperto con Elastomero	Нержавеющая Сталь NITRUM® Полипропилен Покрытый Эластомером

Cuchillos · Knives · Couteaux · Coltellaria · Ножи

COLOUR PROF

COLOUR PROF

Cuchillos · Knives · Couteaux · Coltellaria · Ножи

COLOUR PROF



242800

250 mm

 Pastelero
Pastry Knife
Genoise
Coltello Pane
Нож для Кондитерских
Изделий

243500

300 mm

 Pastelero
Pastry Knife
Genoise
Coltello Pane
Нож для Кондитерских
Изделий

242900

360 mm

 Jamonero
Slicing Knife
Jambon
Coltello Prosciutto
Нож для Окорочка

242600

300 mm

 Jamonero
Slicing Knife
Jambon
Coltello Prosciutto
Нож для Окорочка

242700

300 mm

 Salmón
Salmon Knife
Saumon Alvéolé
Coltello Salmone
Лосось

 Funda Display	Display Sleeve	Carte	Display	Упаковка Дисплей
 Acero Inoxidable NITRUM® Polipropileno Recubierto con Elastómero	NITRUM® Stainless Steel Polypropylene Covered by Elastomer	Acier Inoxydable NITRUM® Polypropylène Recouvert d'Élastomère	Acciaio Inossidabile NITRUM® Polipropilene Ricoperto con Elastomero	Нержавеющая Сталь NITRUM® Полипропилен Покрытый Эластомером

ARCOS®

INNOVATING SINCE 1745

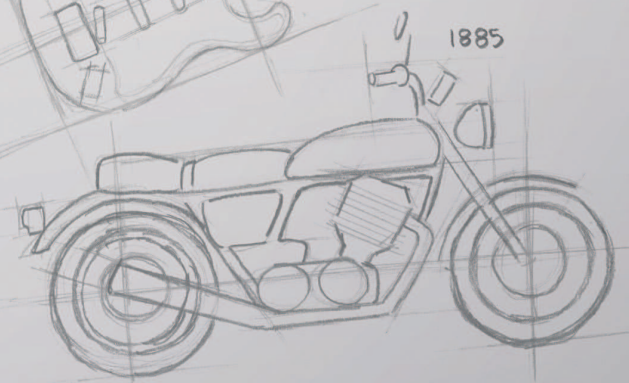
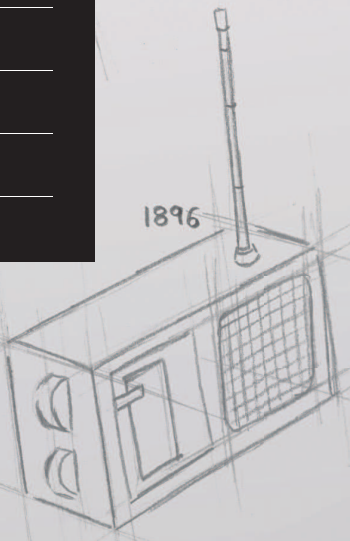
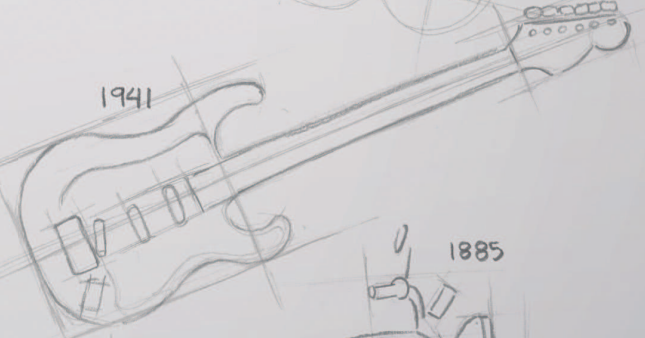
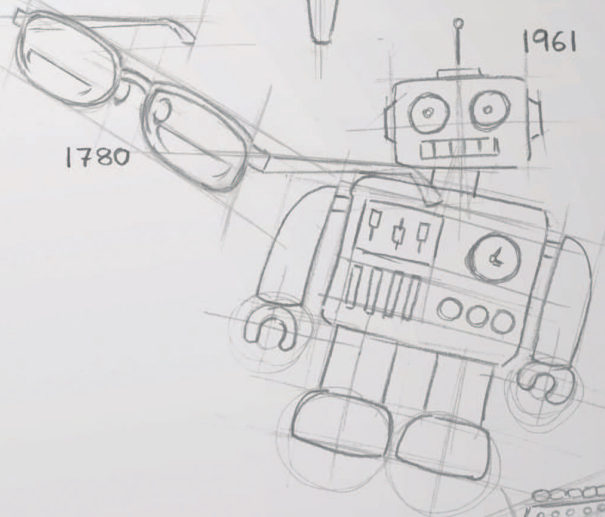
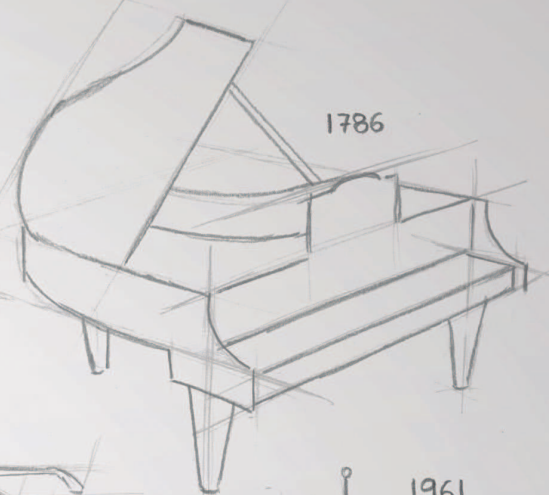
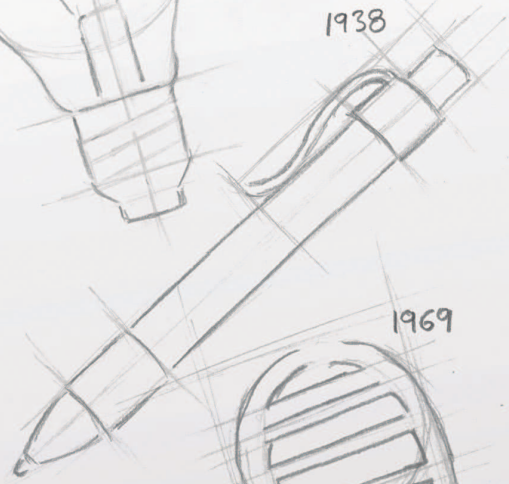

CATÁLOGO

CATALOGUE

CATALOGUE

CATALOGO

КАТАЛОГ

2015

MADE IN SPAIN

2900

KNIVES · COUTEAUX · COLTELLERIA · НОЖИ

Los colores diferencian los alimentos a cortar para un mejor control higiénico.

The colours distinguish the cut food for a better hygiene control.

Les couleurs permettent de distinguer les aliments à couper, pour plus de contrôle hygiénique.

I colori indicano quali alimenti tagliare per un migliore controllo igienico.

Использование цветов для различия продуктов для резки позволяют выполнять лучший гигиенический контроль.



DISEÑO · DESIGN · DESIGN · DISEGNO · ДИЗАЙН

Diseñado para profesionales que requieran de un uso prolongado.

The 2900 series is specially designed and engineered for prolonged and heavy use.

Dessinée pour des professionnels ayant un usage intensif.

Questa linea è stata pensata per un uso professionale e che richiede un utilizzo prolungato.

Серия разработана для профессиональных кулинаров, для длительного использования.

HOJA · BLADE · LAME · LAMA · ЛИСТ

Exclusivo acero inoxidable de alto rendimiento y durabilidad **NITRUM**®.

Exclusive, high usable and lasting **NITRUM**® stainless steel.

Exclusivement en acier inoxydable **NITRUM**® de très haute tenue.

L'acciaio inossidabile utilizzato per la produzione di questa linea è esclusivo e denominato **NITRUM**®.

Эксклюзивная нержавеющая сталь, высокоэффективная и долговечная, **NITRUM**®.

MANGO · HANDLE · MANCHE · MANICO · РУЧКИ

MANGO ERGONÓMICO, cómodo y seguro para realizar actividades de forma natural. Están compuestos de polipropileno (PP) inyectado, material plástico higiénico con una buena estabilidad a los golpes, antideslizante y resistente a altas temperaturas (120-130°C). La unión entre mango y hoja es permanente gracias al proceso de inyección con el que se unen.

ERGONOMIC HANDLE: Safe and comfortable the handle is made from injected polypropylene (PP). It is shock and slip resistant as well resistant to high temperatures (120-130 °C). The join between handle and blade is seamless thanks to the injection process.

MANCHE ERGONOMIQUE, confortable et sûre, il est composé de polypropylène (PP) injecté, matière plastique hygiénique avec une bonne stabilité aux coups, antiglisse et résistant aux hautes températures (120-130°). La liaison entre le manche et la lame est réalisée grâce à un procédé d'injection qui les unit.

MANICO ERGONOMICO, sicuro e confortevole, che permette di lavorare in forma tranquilla e naturale. La composizione del manico è in Polipropilene (PP), iniettato, che è un materiale plastico igienico e con ottima resistenza ai colpi, antiscivolo e resistente alle alte temperature (120°-130°C). L'unione fra il manico e la lama è permanente grazie al processo di iniezione che permette una perfetta unione fra lama e manico.

ЭРГОНОМИЧНАЯ РУЧКА, удобная и безопасная для непринужденной работы на кухне. Состоит из впрыснутого полипропилена (PP), данный пластиковый материал является гигиеничным, хорошо выдерживает удары, не скользит и устойчив к высоким температурам (120-130°C). Соединение ручки с лезвием очень прочное благодаря процессу впрыскивания материала.

MANGOS IDENTIFICATIVOS

IDENTIFICATION HANDLES

IDENTIFICATION DES MANCHES

IDENTIFICAZIONE DEI MANICI

ИДЕНТИФИЦИРУЮЩИЕСЯ РУЧКИ



● ALIMENTOS COCINADOS / COOKED MEATS / VIANDES CUITES ET CHARCUTERIES
ALIMENTI CUCINATI / ПРИГОТОВЛЕННАЯ ПИЩА



● CARNE / RAW MEAT / VIANDES CRUES / CARNE / МЯСО



● PESCADO / RAW FISH / POISSONS CRUS / PESCE / РЫБА

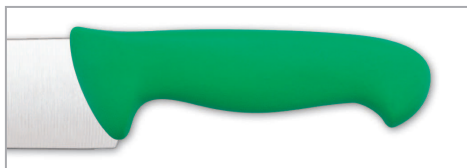

● VERDURAS Y FRUTAS / RAW VEGETABLES AND FRUITS
FRUITS ET LÉGUMES CRUS / VERDURE / ФРУКТЫ И ОВОЩИ



● VERDURAS / RAW VEGETABLES / LÉGUMES CRUS / VERDURE / ОВОЩИ



○ PASTELERÍA Y LÁCTEOS / BAKERY AND DAIRY PRODUCTS LAITAGES, PAINS ET
VIENNOISERIES / PANE E PASTICCERIA S / КОНДИТЕРСКИЕ И МОЛОЧНЫЕ
ИЗДЕЛИЯ



● MULTUSOS / UTILITY KNIFE / COUTEAUX MULTIFONCTIONS
MULTUSOS / НОЖ МНОГОФУНКЦИОНАЛЬНЫЙ

IDENTIFICADORES DE COLORES:

El color del mango identifica al cuchillo para diferenciar los alimentos que se cortan, consiguiendo así un mejor control higiénico-sanitario para el consumidor, basado en normativas europeas.

COLOUR IDENTIFICATION SYSTEM:

Each knife can be identified for cutting a specific food using a system of coloured polypropylene indicators located on the handle. Thereby promoting better hygiene and health for the consumer. Based on European standards.

IDENTIFICATION DES COULEURS:

La couleur manche identifie le couteau pour différencier les aliments qu'il coupe, permettant un meilleur contrôle hygiénique et sanitaire pour le consommateur, définie par les normes européennes.

IDENTIFICAZIONE DEI COLORI:

Il colore del manico identifica l'uso appropriato del coltello, dando la possibilità di differenziare gli alimenti da tagliare. Ciò permette un migliore controllo igienico-sanitario per il consumatore, secondo le norme europee più recenti.

ИНДИКАТОРЫ ЦВЕТОВ:

Цвет ручки идентифицирует нож в зависимости от типа пищи, для нарезки которой он используется. Таким образом, достигается наилучший санитарно-гигиенический контроль для потребителя, согласно европейским нормам.



Mango de Polipropileno Copolímero (PP) inyectado. Material plástico higiénico con una excelente estabilidad a los golpes, antideslizante y resistente a altas temperaturas (120-130°C).
A core of injected Polypropylene Copolymer (PP). It is shock and slip resistant as well resistant to high temperatures (120-130 °C).

Un noyau dure en Polypropylène Copolymère (PP) injecté. Matière plastique hygiénique avec une bonne stabilité aux coups, antiglisse et résistant aux hautes températures (120-130°)
Manico in Polipropilene Copolimero (PP) iniettato. Materiale plastico igienico che presenta un'eccellente stabilità ai colpi, è antiscivolo e resistente ad alte temperature (120-130°C).

Рукоять из полипропилена (PP) изготавливается по системе инъекции. Материал из гигиенического пластика предотвращает скольжение, обладает превосходной ударостойкостью и устойчивостью к воздействию высоких температур (120-130°C).

2900



Flexible
Flessibile
Гибкое



Semiflexible
Semi-Flexible
Гибкое



Alveolos
Granton Edge
Alveoli
Грибок



Perlado
Serrated
Crante
Saghiettato
Жемчужный



PACKAGING / УПАКОВКА



292900 292923
292922 292925

292900

130 mm

Carnicero
Butcher knife
Boucher
Coltello Macellaio
Нож для Мяса



293000 293023
293022 293025

293000

150 mm

Carnicero
Butcher knife
Boucher
Coltello Macellaio
Нож для Мяса



294600 294623
294622 294625

294600

160 mm

Carnicero
Butcher knife
Boucher
Coltello Macellaio
Нож для Мяса

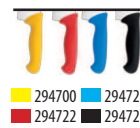

294700 294723
294722 294725

294700

180 mm

Carnicero
Butcher knife
Boucher
Coltello Macellaio
Нож для Мяса

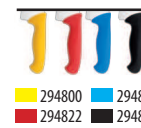

294800 294823
294822 294825

294800

200 mm

Carnicero
Butcher knife
Boucher
Coltello Macellaio
Нож для Мяса



Funda Display



Acero Inoxidable NITRUM®
Polipropileno

Display Sleeve

NITRUM® Stainless Steel
Polypropylene

Carte

Acier Inoxydable NITRUM®
Polypropylene

Display

Acciaio Inossidabile NITRUM®
Polipropilene

Упаковка Дисплей

Нержавеющая Сталь NITRUM®
Полипропилен

Cuchillos · Knives · Couteaux · Coltelleria · Ножи

2900

88

2900



291500 291523
291522 291525

291500

160 mm

Carnicero
Butcher knife
Boucher
Coltello Macellaio
Нож для Мяса



291600 291623
291622 291625

291600

180 mm

Carnicero
Butcher knife
Boucher
Coltello Macellaio
Нож для Мяса



291700 291723
291722 291725

291700

210 mm

Carnicero
Butcher knife
Boucher
Coltello Macellaio
Нож для Мяса



291800 291823
291822 291825

291800

250 mm

Carnicero
Butcher knife
Boucher
Coltello Macellaio
Нож для Мяса



291900 291923
291922 291925

291900

300 mm

Carnicero
Butcher knife
Boucher
Coltello Macellaio
Нож для Мяса

Funda Display

Acero Inoxidable NITRUM®
Polipropileno

Display Sleeve

NITRUM® Stainless Steel
Polypropylene

Carte

Acier Inoxydable NITRUM®
Polypropylène

Display

Acciaio Inossidabile NITRUM®
Polipropilene

Упаковка Дисплей

Нержавеющая Сталь NITRUM®
Полипропилен

Cuchillos · Knives · Couteaux · Coltelleria · Ножи

2900

89

2900



292000 292023
292022 292025

292000
150 mm
Cocinero
Chef's Knife
Cuisine
Coltello Cucina
Поварской Нож



292100 292124
292121 292125
292122 292128
292123

292100
200 mm
Cocinero
Chef's Knife
Cuisine
Coltello Cucina
Поварской Нож



292200 292224
292221 292225
292222 292228
292223

292200
250 mm
Cocinero
Chef's Knife
Cuisine
Coltello Cucina
Поварской Нож



292300 292323
292321 292325
292322

292300
300 mm
Cocinero
Chef's Knife
Cuisine
Coltello Cucina
Поварской Нож

Funda Display	Display Sleeve	Carte	Display	Упаковка Дисплей
Acero Inoxidable NITRUM® Polipropileno	NITRUM® Stainless Steel Polypropylene	Acier Inoxydable NITRUM® Polypropylène	Acciaio Inossidabile NITRUM® Polipropilene	Нержавеющая Сталь NITRUM® Полипропилен

Cuchillos · Knives · Couteaux · Coltelleria · Ножи

2900



290700 290723
290721 290725
290722

290700

200 mm

Cocinero
Chef's Knife
Cuisine
Coltello Cucina
Поварской Нож



NEW 290800 290823
290821 290825
290822

290800

250 mm

Cocinero
Chef's Knife
Cuisine
Coltello Cucina
Поварской Нож



NEW 290900 290923
290921 290925
290922

290900

300 mm

Cocinero
Chef's Knife
Cuisine
Coltello Cucina
Поварской Нож



295800 295823
295822 295825

295800

170 mm

Carnicero
Butcher knife
Boucher
Coltello Affettare
Нож для тонкой
нарезки Afetare



295900 295923
295922 295925

295900

200 mm

Carnicero
Butcher knife
Boucher
Coltello Affettare
Нож для тонкой
нарезки Afetare



Funda Display

Display Sleeve

Carte

Display

Упаковка Дисплей



Acero Inoxidable NITRUM®
Polipropileno

NITRUM® Stainless Steel
Polypropylene

Acier Inoxydable NITRUM®
Polypropylène

Acciaio Inossidabile NITRUM®
Polipropilene

Нержавеющая Сталь NITRUM®
Полипропилен

Cuchillos · Knives · Couteaux · Coltelleria · Ножи

2900

91

2900

NEW



■ 296000 ■ 296023
■ 296022 ■ 296025

296000

250 mm

■ Carnicero
■ Butcher knife
■ Boucher
■ Coltello Affettare
■ Нож для тонкой
■ нарезки Afetare



■ 293100 ■ 293123
■ 293125 **NEW**

293100

170 mm

■ Lenguado
■ Sole Knife
■ Filet de Sole
■ Coltello Sogliola
■ Эксклюзивный Нож



■ 295200 ■ 295223
■ 295222 ■ 295225

295200

190 mm

■ Fileteador
■ Fillet Knife
■ Filet de Sole
■ Coltello Filettare Pesce
■ Нож для Филе



■ 295100 ■ 295123
■ 295122 ■ 295125

295100

200 mm

■ Fileteador
■ Fillet Knife
■ Filet de Sole
■ Coltello Filettare Pesce
■ Нож для Филе



■ 295500 ■ 295525
■ 295522

295500

250 mm

■ Fileteador
■ Fillet Knife
■ Tranchelard
■ Coltello Filettare
■ Нож для Филе

■ Funda Display

■ Acero Inoxidable NITRUM®
■ Polipropileno

■ Display Sleeve

■ NITRUM® Stainless Steel
■ Polypropylene

■ Carte

■ Acier Inoxydable NITRUM®
■ Polypropylène

■ Display

■ Acciaio Inossidabile NITRUM®
■ Polipropilene

■ Упаковка Дисплей

■ Нержавеющая Сталь NITRUM®
■ Полипропилен

2900

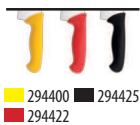

294400 ■ 294425
294422

294400

130 mm

Deshuesador
Boning Knife
Désosseur
Coltello Disosso
Обвалочный Нож



291300 ■ 291323
291322 ■ 291325

291300

140 mm

Deshuesador
Boning Knife
Désosseur
Coltello Disosso
Обвалочный Нож



294000 ■ 294025
294022

294000

140 mm

Deshuesador
Boning Knife
Désosseur
Coltello Disosso
Обвалочный Нож



294100 ■ 294125
294122

294100

160 mm

Deshuesador
Boning Knife
Désosseur
Coltello Disosso
Обвалочный Нож



294500 ■ 294523
294521 ■ 294524
294522 ■ 294525

294500

160 mm

Deshuesador
Boning Knife
Désosseur
Coltello Disosso
Обвалочный Нож

Funda Display

Acero Inoxidable NITRUM®
Polipropileno

Display Sleeve

NITRUM® Stainless Steel
Polypropylene

Carte

Acier Inoxydable NITRUM®
Polypropylène

Display

Acciaio Inossidabile NITRUM®
Polipropilene

Упаковка Дисплей

Нержавеющая Сталь NITRUM®
Полипропилен

Cuchillos · Knives · Couteaux · Coltelleria · Ножи

2900

93

2900

Cuchillos · Knives · Couteaux · Coltellaria · Ножи

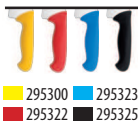

295300 295323
295322 295325

295300

160 mm

Despellejar
Skinning Knife
Dépouiller
Coltello Danese
Освежеват



295400 295423
295422 295425

295400

190 mm

Despellejar
Skinning Knife
Dépouiller
Coltello Danese
Освежеват



292600 292623
292622 292625

292600

200 mm

Carnicero
Butcher knife
Boucher
Coltello Macellaio
Нож для Мяса



292700 292723
292721 292725
292722

292700

250 mm

Carnicero
Butcher knife
Boucher
Coltello Macellaio
Нож для Мяса



292800 292825

292800

300 mm

Carnicero
Butcher knife
Boucher
Coltello Macellaio
Нож для Мяса

Funda Display

Acero Inoxidable NITRUM®
Polipropileno

Display Sleeve

NITRUM® Stainless Steel
Polypropylene

Carte

Acier Inoxydable NITRUM®
Polypropylène

Display

Acciaio Inossidabile NITRUM®
Polipropilene

Упаковка Дисплей

Нержавеющая Сталь NITRUM®
Полипропилен

2900



293200 293225 **NEW**
293224

293200

250 mm

Pastelero
Pastry Knife
Genoise
Coltello Pane
Нож для Кондитерских
Изделий



293700 293725
293723 293728
293724

293700

300 mm

Pastelero
Pastry Knife
Genoise
Coltello Pane
Нож для Кондитерских
Изделий



293600 293625
293624

293600

350 mm

Pastelero
Pastry Knife
Genoise
Coltello Pane
Нож для Кондитерских
Изделий

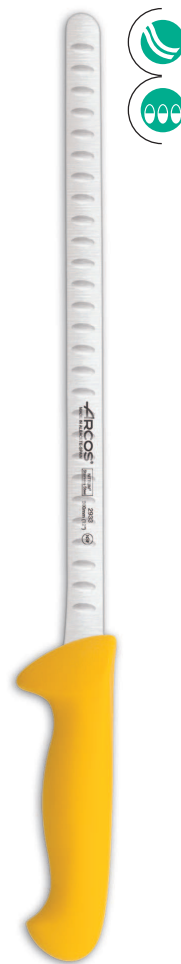

293300 293323
293322 293325

293300

300 mm

Salmón
Salmon Knife
Saumon
Coltello Salmone
Лосось



Funda Display

Acero Inoxidable NITRUM®
Polipropileno

Display Sleeve

NITRUM® Stainless Steel
Polypropylene

Carte

Acier Inoxydable NITRUM®
Polypropylène

Display

Acciaio Inossidabile NITRUM®
Polipropilene

Упаковка Дисплей

Нержавеющая Сталь NITRUM®
Полипропилен

Cuchillos · Knives · Couteaux · Coltellaria · Ножи

2900

95

2900

Cuchillos · Knives · Couteaux · Coltelleria · Ножи



293400 293425
293422 293428
293423

293400

300 mm

Jamonero
Slicing Knife
Jambon
Coltello Prosciutto
Нож для Окорочка



293500 293525
293522

293500

350 mm

Jamonero
Slicing Knife
Jambon
Coltello Prosciutto
Нож для Окорочка



293800 **NEW** 293825

293800

400 mm

Jamonero
Slicing Knife
Jambon
Coltello Prosciutto
Нож для Окорочка



295700 295725

295700

300 mm

Salami
Salami knife
Couteau pour Salami
Coltello Salami
Нож для Салами



Funda Display



Acero Inoxidable NITRUM®
Polipropileno

Display Sleeve

NITRUM® Stainless Steel
Polypropylene

Carte

Acier Inoxydable NITRUM®
Polypropylene

Display

Acciaio Inossidabile NITRUM®
Polipropileno

Упаковка Дисплей

Нержавеющая Сталь NITRUM®
Полипропилен

2900

96

2900

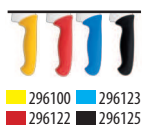

296100
4 mm Espesor / Thickness / Épaisseur / Spessore / Толщина
190 mm
 ≈ 530 gr

 Macheta
 Cleaver
 Couperet
 Mannaietta
 Мясницкий Нож

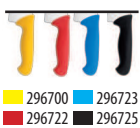

296700
4 mm Espesor / Thickness / Épaisseur / Spessore / Толщина
220 mm
 ≈ 540 gr

 Macheta
 Cleaver
 Couperet
 Mannaietta
 Мясницкий Нож



297200
4 mm Espesor / Thickness / Épaisseur / Spessore / Толщина
220 mm
 ≈ 580 gr

 Macheta
 Cleaver
 Couperet
 Mannaietta
 Мясницкий Нож

Estuche	Case	Étui	Astuccio	Упаковка
Acero Inoxidable NITRUM® Polipropileno	NITRUM® Stainless Steel Polypropylene	Acier Inoxydable NITRUM® Polypropylène	Acciaio Inossidabile NITRUM® Polipropilene	Нержавеющая Сталь NITRUM® Полипропилен

2900



NEW



NEW



■ 297500 ■ 297523
■ 297522 ■ 297525

297500

4 mm Espesor / Thickness / Épaisseur / Spessore / Толщина
240 mm
≈ 640 gr

Macheta
Cleaver
Couperet
Mannaietta
Мясницкий Нож



■ 297600 ■ 297625
■ 297622

297600

3 mm Espesor / Thickness / Épaisseur / Spessore / Толщина
180 mm
≈ 370 gr

Macheta
Cleaver
Couperet
Mannaietta
Мясницкий Нож



■ 297700 ■ 297725
■ 297722

297700

3 mm Espesor / Thickness / Épaisseur / Spessore / Толщина
220 mm
≈ 535 gr

Macheta
Cleaver
Couperet
Mannaietta
Мясницкий Нож

2900 Cuchillos · Knives · Couteaux · Coltelleria · Ножи

Estuche	Case	Étui	Astuccio	Упаковка
Acero Inoxidable NITRUM® Polipropileno	NITRUM® Stainless Steel Polypropylene	Acier Inoxydable NITRUM® Polypropylène	Acciaio Inossidabile NITRUM® Polipropilene	Нержавеющая Сталь NITRUM® Полипропилен

2900

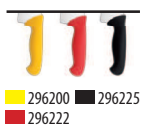

296200

4 mm Espesor / Thickness / Épaisseur / Spessore / Толщина
220 mm
 ≈ 720 gr

Hachuela
 Cleaver
 Feuille
 Mannaietta
 Мясницкий Нож

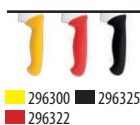

296300

4 mm Espesor / Thickness / Épaisseur / Spessore / Толщина
250 mm
 ≈ 900 gr

Hachuela
 Cleaver
 Feuille
 Mannaietta
 Мясницкий Нож

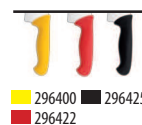

296400

4 mm Espesor / Thickness / Épaisseur / Spessore / Толщина
270 mm
 ≈ 1200 gr

Hachuela
 Cleaver
 Feuille
 Mannaietta
 Мясницкий Нож

Estuche	Case	Étui	Astuccio	Упаковка
Acero Inoxidable NITRUM® Polipropileno	NITRUM® Stainless Steel Polypropylene	Acier Inoxydable NITRUM® Polypropylène	Acciaio Inossidabile NITRUM® Polipropilene	Нержавеющая Сталь NITRUM® Полипропилен

2900



298000

2 mm Espesor / Thickness / Épaisseur / Spessore / Толщина
260 mm
 ≈ 485 gr

Filetera
 Steak Cleaver
 Couperet à Filet
 Sfilettare
 Разделочный Нож Для Мяса



298200

2 mm Espesor / Thickness / Épaisseur / Spessore / Толщина
280 mm
 ≈ 575 gr

Filetera
 Steak Cleaver
 Couperet à Filet
 Sfilettare
 Разделочный Нож Для Мяса

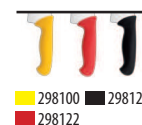

298100

3 mm Espesor / Thickness / Épaisseur / Spessore / Толщина
260 mm
 ≈ 680 gr

Filetera
 Steak Cleaver
 Couperet à Filet
 Sfilettare
 Разделочный Нож Для Мяса

2900 Cuchillos · Knives · Couteaux · Coltelleria · Ножи



Estuche
 Acero Inoxidable NITRUM®
 Polipropileno

Case
 NITRUM® Stainless Steel
 Polypropylene

Étui
 Acier Inoxydable NITRUM®
 Polypropylène

Astuccio
 Acciaio Inossidabile NITRUM®
 Polipropilene

Упаковка
 Нержавеющая Сталь NITRUM®
 Полипропилен

100

2900



■ 298300 ■ 298325
■ 298322

298300

3 mm Espesor / Thickness / Épaisseur / Spessore / Толщина
280 mm
≈ 760 gr

Chuletera
Chop Cleaver
Couperet à Côtelette
Bistecca
Разделочный Нож Для Мяса



■ 298500 ■ 298525

298500

2,5 mm Espesor / Thickness / Épaisseur / Spessore / Толщина
200 mm
≈ 400 gr

Macheta
Cleaver
Couperet
Mannaietta
Мясницкий Нож



■ 298600 ■ 298625

298600

3 mm Espesor / Thickness / Épaisseur / Spessore / Толщина
215 mm
≈ 600 gr

Macheta
Cleaver
Couperet
Mannaietta
Мясницкий Нож

Estuche	Case	Étui	Astuccio	Упаковка
Acero Inoxidable NITRUM® Polipropileno	NITRUM® Stainless Steel Polypropylene	Acier Inoxydable NITRUM® Polypropylène	Acciaio Inossidabile NITRUM® Polipropilene	Нержавеющая Сталь NITRUM® Полипропилен

2900

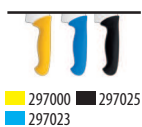

■ 297000 ■ 297025
■ 297023

297000

2 mm Espesor / Thickness / Épaisseur / Spessore / Толщина
290 mm
≈ **450 gr**

▼ Pescadero
Fishmonger Knife
Poisson
Coltello da Pesce
Мясницкий Нож



■ 297100 ■ 297125
■ 297123

297100

2 mm Espesor / Thickness / Épaisseur / Spessore / Толщина
320 mm
≈ **500 gr**

▼ Pescadero
Fishmonger Knife
Poisson
Coltello da Pesce
Мясницкий Нож



■ 296800 ■ 296825
■ 296822

296800

4 mm Espesor / Thickness / Épaisseur / Spessore / Толщина
275 mm
≈ **560 gr**

▼ Carnicero
Butcher knife
Boucher
Coltello Scannare
Нож для Мяса

2900 Cuchillos · Knives · Couteaux · Coltelleria · Ножи



Estuche
Acero Inoxidable NITRUM®
Polipropileno

Case
NITRUM® Stainless Steel
Polypropylene

Étui
Acier Inoxydable NITRUM®
Polypropylène

Astuccio
Acciaio Inossidabile NITRUM®
Polipropilene

Упаковка
Нержавеющая Сталь NITRUM®
Полипропилен

2900

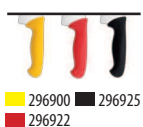

296900

4 mm Espesor / Thickness / Épaisseur / Spessore / Толщина
300 mm
 ≈ **640 gr**

 Carnicero
 Butcher knife
 Boucher
 Coltello Scannare
 Нож для Мяса



297800

4 mm Espesor / Thickness / Épaisseur / Spessore / Толщина
360 mm
 ≈ **685 gr**

 Cuchillo Roma
 Roma Knife
 Couteau Abattre
 Coltello Roma
 Нож Поварской Roma



297900

4 mm Espesor / Thickness / Épaisseur / Spessore / Толщина
255 mm
 ≈ **595 gr**

 Cuchillo Golpe
 Pound Knife
 Couteau Feuille
 Coltello da Colpo
 Нож Для Рубки Golpe

Estuche	Case	Étui	Astuccio	Упаковка
 Acero Inoxidable NITRUM® Polipropileno	NITRUM® Stainless Steel Polypropylene	Acier Inoxydable NITRUM® Polypropylène	Acciaio Inossidabile NITRUM® Polipropilene	Нержавеющая Сталь NITRUM® Полипропилен

Cuchillos · Knives · Couteaux · Coltelleria · Ножи

2900

103

ARCOS®

INNOVATING SINCE 1745

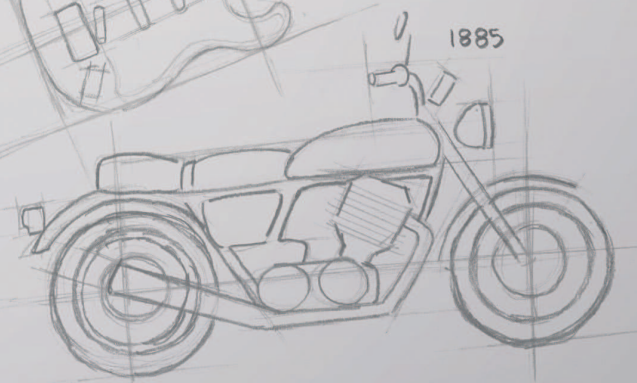
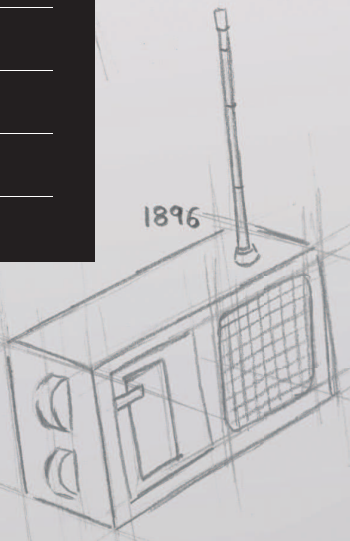
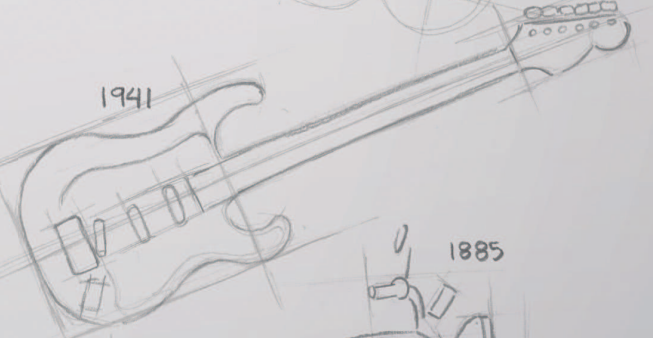
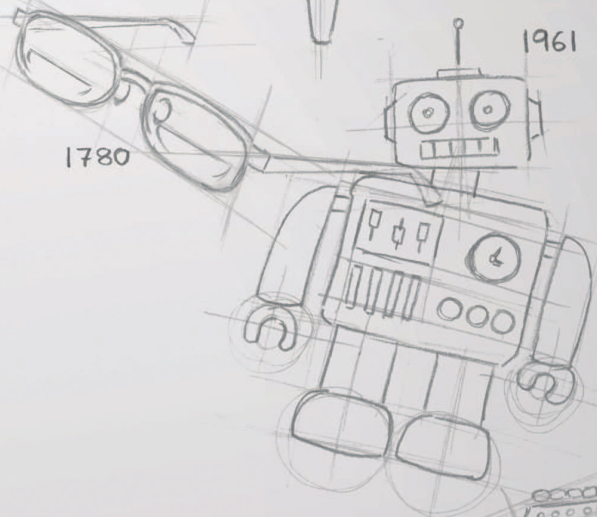
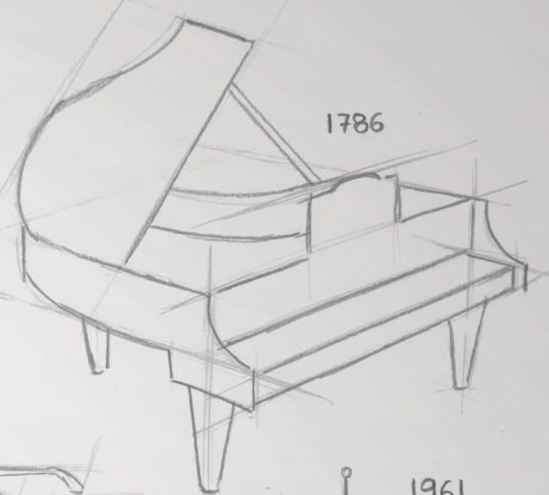

CATÁLOGO

CATALOGUE

CATALOGUE

CATALOGO

КАТАЛОГ

2015

MADE IN SPAIN

PALISANDRO

KNIVES · COUTEAUX · COLTELLERIA · НОЖИ

Cuchillo de corte clásico con mango de madera noble Palisandro.

A classical cutting knife with -grade rosewood handle.

Couteau de coupe classique avec manche en bois noble Palisandro.

Coltello dal taglio classico, con manico in legno massiccio di palisandro.

Классический нож с рукоятку из благородной древесины палисандрового дерева.



DISEÑO · DESIGN · DESIGN · DISEGNO · ДИЗАЙН

Diseño de corte clásico que junto a la calidez que otorga la madera, hacen de esta pieza un alarde de elegancia.

A classic knife design. The warmth of the wood gives this piece a touch of class and elegance.

De forme classique avec la qualité que confère le bois, cette ligne demeure très élégante.

Design dal taglio classico che, unito alla grande qualità del legno, conferisce al prodotto una estrema eleganza.

Классический дизайн среза вместе с теплотой дерева придают данному изделию особую элегантность.

HOJA · BLADE · LAME · LAMA · ЛИСТ

Exclusivo acero inoxidable de alto rendimiento y durabilidad **NITRUM**®.

Exclusive, high usable and lasting **NITRUM**® stainless steel.

Exclusivement en acier inoxydable **NITRUM**® de très haute tenue.

L'acciaio inossidabile utilizzato per la produzione di questa linea è esclusivo e denominato **NITRUM**®.

Эксклюзивная нержавеющая сталь, высокоэффективная и долговечная, **NITRUM**®.

MANGO · HANDLE · MANCHE · MANICO · РУЧКИ

Mango de madera noble de Palisandro, la cual permite cualquier operación de mecanizado y pulido, presentando un excelente acabado superficial. Remaches machihembrados de acero inoxidable, garantizando la alta resistencia a la corrosión.

The handle is made from rosewood, allowing all kinds of mechanized and polishing processes, offering an excellent superficial finish. Rivets are made of stainless steel alloy ensuring extremely high corrosion resistance.

Manche en bois palissandre permettant un polissage automatisé et un excellent rendu superficiel au touché.

Les rivets en acier inoxydable sont garantis à la corrosion.

Manico realizzato in Palissandro, legno nobile, che permette qualunque operazione di pulizia sia manuale che meccanico, e con una eccellente presa manuale. I rivetti sono prodotti in acciaio inossidabile e garantiscono una elevata resistenza alla corrosione.

Ручка из благородного дерева Палисандр, которое, подвергаясь процессам обработки и полировки, представляет собой совершенное внешнее покрытие.

PALISANDRO



PACKAGING / УПАКОВКА



263000

100 mm

Cocinero
Paring Knife
Office
Coltello Cucina
Поварской Нож

263100

120 mm

Cocinero
Vegetable Knife
Office
Coltello Cucina
Поварской Нож

263200

155 mm

Cocinero
Chef's Knife
Cuisine
Coltello Cucina
Поварской Нож

263300

175 mm

Cocinero
Chef's Knife
Cuisine
Coltello Cucina
Поварской Нож

263400

200 mm

Cocinero
Chef's Knife
Cuisine
Coltello Cucina
Поварской Нож

263600

250 mm

Cocinero
Chef's Knife
Cuisine
Coltello Cucina
Поварской Нож

Funda Hoja

Plastic Sheath

Gaine

Coprilama

Пластиковый Футляр

Acero Inoxidable NITRUM®
Madera de Palisandro

NITRUM® Stainless Steel
Rosewood

Acier Inoxydable NITRUM®
Palisandre

Acciaio Inossidabile NITRUM®
Legno Palissandro

Нержавеющая Сталь NITRUM®
Палисандровое Дерево

PALISANDRO Cuchillos · Knives · Couteaux · Coltellieria · Ножи

PALISANDRO

PALISANDRO Cuchillos · Knives · Couteaux · Coltelleria · Ножи



270800

75 mm

Mondador
Paring Knife
Office
Spelucchino
Нож для чистки
овощей и Фруктов



271000

100 mm

Verduras
Vegetable Knife
Office
Coltello Verdura
Нож для Овощей



262100

110 mm

Verduras
Vegetable Knife
Steak
Coltello Verdura
Нож для Овощей



262300

135 mm

Cocina
Utility Knife
Découper
Coltello Cucina
Кухня



262400

155 mm

Cocina
Kitchen Knife
Découper
Coltello Cucina
Кухня



262700

170 mm

Cocina
Kitchen Knife
Découper
Coltello Cucina
Кухня



Funda Hoja



Acero Inoxidable NITRUM®
Madera de Palisandro

Plastic Sheath

NITRUM® Stainless Steel
Rosewood

Gaine

Acier Inoxydable NITRUM®
Palisandre

Coprilama

Acciaio Inossidabile NITRUM®
Legno Palisandro

Пластиковый Футляр

Нержавеющая Сталь NITRUM®
Палисандровое Дерево

PALISANDRO



260200

170 mm

Carnicero
Butcher knife
Boucher
Coltello Macellaio
Нож для Мяса

260300

200 mm

Carnicero
Butcher knife
Boucher
Coltello Macellaio
Нож для Мяса

260400

250 mm

Carnicero
Butcher knife
Boucher
Coltello Macellaio
Нож для Мяса

271500

200 mm

Panero
Bread Knife
Pain
Coltello Pane
Нож для Хлеба

273200

245 mm

Jamonero
Slicing Knife
Jambon
Coltello Prosciutto
Нож для Окорока

272300

275 mm

Jamonero
Slicing Knife
Jambon
Coltello Prosciutto
Нож для Окорока



Funda Hoja

Plastic Sheath

Gaine

Coprilama

Пластиковый Футляр



Acero Inoxidable NITRUM®
Madera de Palisandro

NITRUM® Stainless Steel
Rosewood

Acier Inoxydable NITRUM®
Palisandre

Acciaio Inossidabile NITRUM®
Legno Palissandro

Нержавеющая Сталь NITRUM®
Палисандровое Дерево

PALISANDRO Cuchillos · Knives · Couteaux · Coltellieria · Ножи

PALISANDRO



276900

3 mm Espesor / Thickness / Épaisseur / Spessore / Толщина
160 mm
 ≈ 370 gr

Macheta
 Cleaver
 Feuille
 Mannaietta
 Мясницкий Нож



277000

3 mm Espesor / Thickness / Épaisseur / Spessore / Толщина
180 mm
 ≈ 450 gr

Macheta
 Cleaver
 Feuille
 Mannaietta
 Мясницкий Нож

PALISANDRO Cuchillos · Knives · Couteaux · Coltelleria · Ножи

Caja	Box	Boite	Scatola	Коробка
Acero Inoxidable NITRUM® Madera de Jatoba	NITRUM® Stainless Steel Jatoba Wood	Acier Inoxydable NITRUM® Jatoba Bois	Acciaio Inossidabile NITRUM® Legno Jatoba	Нержавеющая Сталь NITRUM® Ятоба Дерево

ARCOS®

INNOVATING SINCE 1745

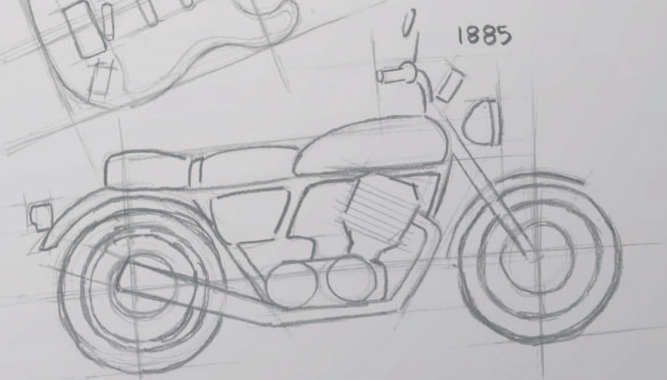
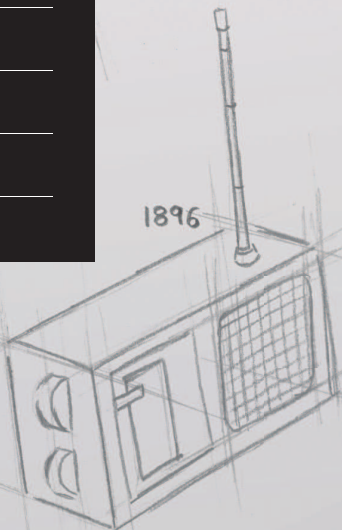
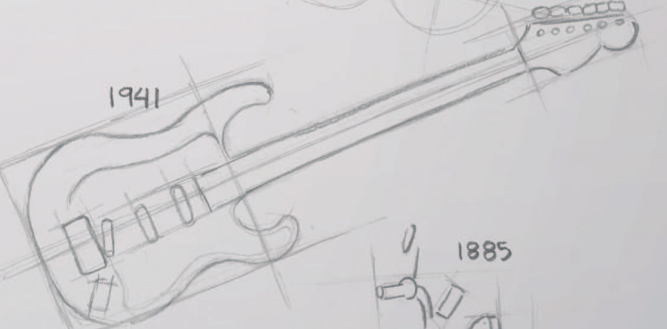
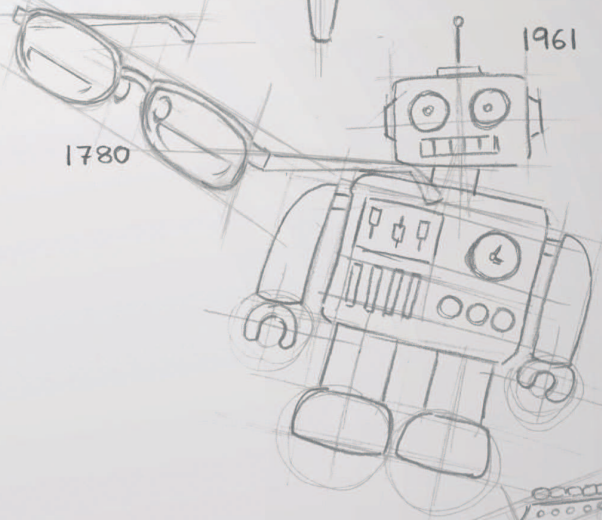
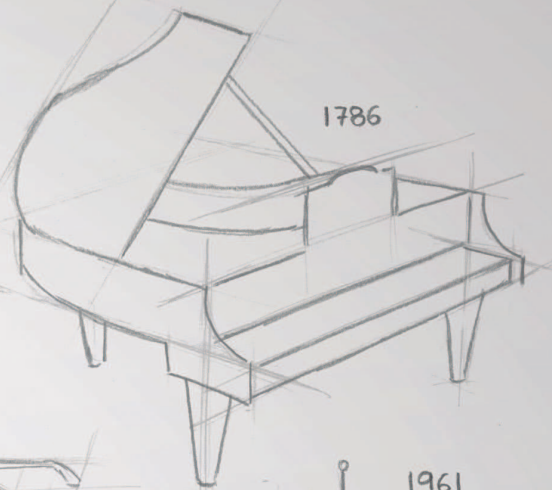
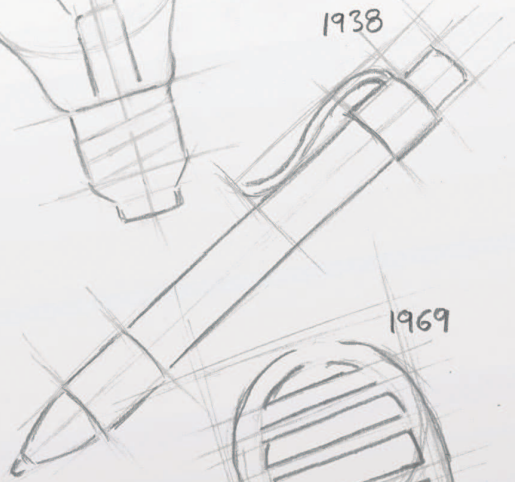

CATÁLOGO

CATALOGUE

CATALOGUE

CATALOGO

КАТАЛОГ

2015

MADE IN SPAIN

REGIA

KNIVES · COUTEAUX · COLTELLERIA · НОЖИ

Atractivo y elegante cuchillo de líneas clásicas en negro y dorado.

An attractive and elegant knife in classic black and gold lines.

Couteau attrayant et élégant aux lignes classiques, en noir et or.

Bello ed elegante, coltello dalle linee classiche color nero e dorato.

Привлекательный и элегантный, с классическими линиями дизайн ножа в черных и золотых тонах.



DISEÑO · DESIGN · DESIGN · DISEGNO · ДИЗАЙН

La elegancia del dorado junto al negro hace de este cuchillo todo un clásico.

The elegance of combining black with gold makes it a classic.

Le doré à côté du noir font de ce couteau un grand classique.

Design di taglio classico pensato per una linea chiamata giornaliera.

Элегантность позолоты в сочетании с черным цветом представляет классическую модель ножа.

HOJA · BLADE · LAME · LAMA · ЛИСТ

Exclusivo acero inoxidable de alto rendimiento y durabilidad **NITRUM**®.

Exclusive, high usable and lasting **NITRUM**® stainless steel.

Exclusivement en acier inoxydable **NITRUM**® de très haute tenue.

L'acciaio inossidabile utilizzato per la produzione di questa linea è esclusivo denominato **NITRUM**®.

Эксклюзивная нержавеющая сталь, высокоэффективная и долговечная, **NITRUM**®.

MANGO · HANDLE · MANCHE · MANICO · РУЧКИ

El mango es de polioximetileno (POM), material plástico que presenta un excelente acabado superficial y propiedades excelentes de dureza, resistencia a las manchas y al envejecimiento, e indeformable a altas y bajas temperaturas (de -40 °C hasta 150°C).

Los remaches y la virola son machihembrados de latón, material de alta resistencia a la corrosión y con un color dorado que otorga atractivo y elegancia al diseño.

The handle scales are made of polyoxymethylene (POM) and is highly resistant to impact, abrasion, and solvents and is able to withstand high and low temperatures between -40°C to 150°C.

Rivets and bolster are made of brass which is highly resistant to corrosion. The attractive gold colour also adds a touch of class and elegance to the design.

Le manche fabriqué en polyoxyméthylène (POM), plastique noir qui présente un touché doux et magnifique avec d'excellentes propriétés de dureté, résiste à la javel et au vieillissement, indéformable aux hautes et basses températures (de -40 °C à 150° C).

Les rivets et la virole sont en laiton, métal ayant une haute résistance à la corrosion; sa couleur dorée donne à l'ensemble beaucoup d'élégance.

Le guancette del manico sono in POM ad alta resistenza alla corrosione e posseggono una alta tolleranza alle alte (150°C) e basse (-40°C) temperature. I rivetti del manico sono realizzati con Ottone che dona ad alta resistenza alla corrosione.

Ручка изготовлена из полиоксиметилена (POM), данный пластик представляет собой прекрасное покрытие и имеет превосходные свойства прочности и устойчивости к чистящим средствам и устареванию, а также не деформируется при высоких и низких температурах (от -40 °C до 150°C).

Шпунтованные заклепки и обод из латуни, материала, устойчивого к коррозии, а цвет позолоты придает дизайну привлекательность и элегантность.

REGIA



PACKAGING / УПАКОВКА



170600

 **250 mm**

 Jamonero
Slicing Knife
Jambon
Coltello Prosciutto
Нож для Окорочка



171000

 **300 mm**

 Jamonero
Slicing Knife
Jambon
Coltello Prosciutto
Нож для Окорочка

 Estuche	Case	Étui	Astuccio	Упаковка
 Acero Inoxidable Nitrum® Polioximetileno (POM)	NITRUM® Stainless Steel Polyoxymethylene (POM)	Acier Inoxydable NITRUM® Polyoxyméthylène (POM)	Acciaio Inossidabile NITRUM® Polioximetilene (POM)	Нержавеющая Сталь NITRUM® Полиоксиметилен (ПОМ)

Cuchillos · Knives · Couteaux · Coltellieri · Ножи

REGIA



ARCOS®

INNOVATING SINCE 1745



1938

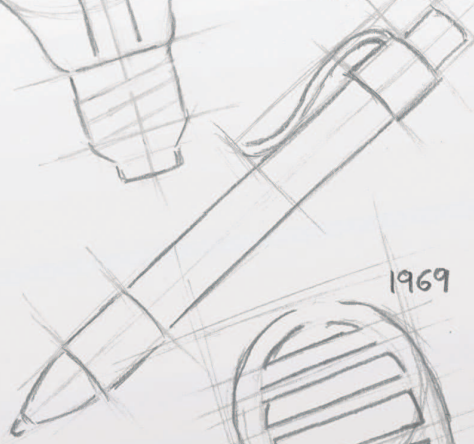

1969

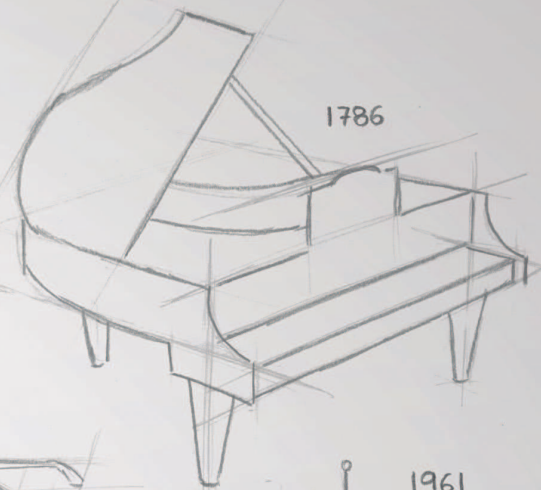

1786

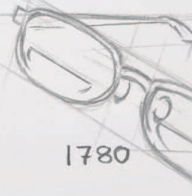

1780

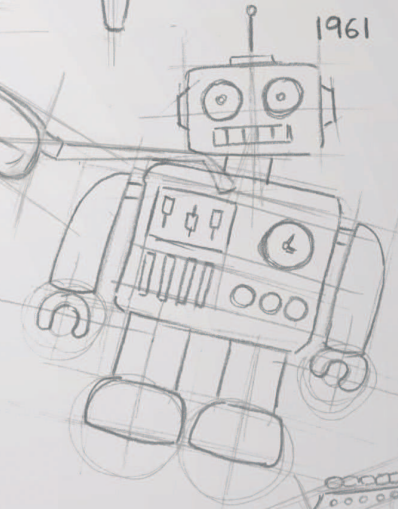

1961

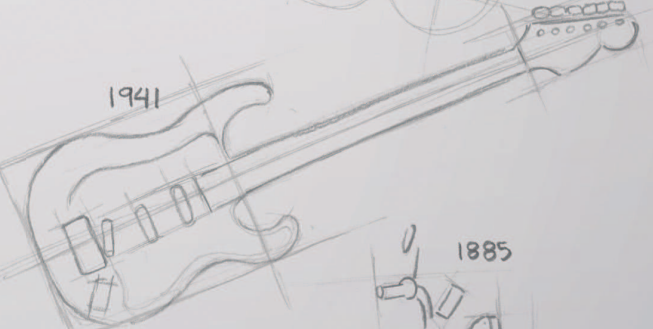

1941

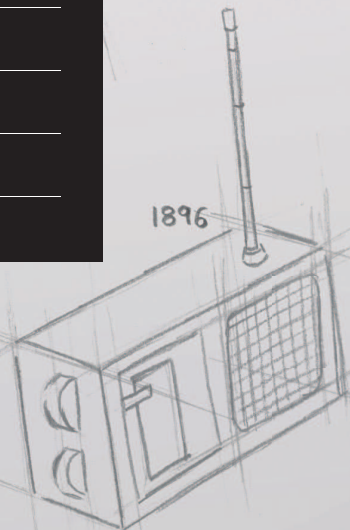

1896

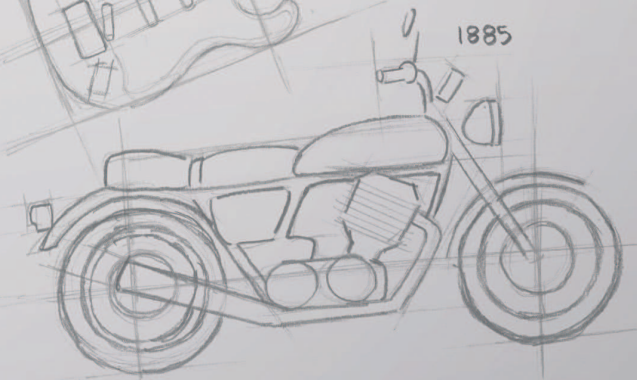

1885

CATÁLOGO

CATALOGUE

CATALOGUE

CATALOGO

КАТАЛОГ

2015

MADE IN SPAIN

MAITRE

KNIVES · COUTEAUX · COLTELLERIA · НОЖИ

Cuchillo de gran resistencia para uso cotidiano.

A high-resistance knife for daily use.

Couteau très résistant pour l'usage quotidien.

Coltello molto resistente per l'uso quotidiano.

Устойчивый к износу нож для ежедневного использования.



DISEÑO · DESIGN · DESIGN · DISEGNO · ДИЗАЙН

Diseño de líneas redondeadas para un uso cotidiano.

Tough, durable, dependable and designed for everyday use.

Conception aux lignes rondes pour un usage quotidien.

Design caratterizzato da linee arrotondate, studiato particolarmente per un uso quotidiano degli utensili.

Округлые линии дизайна ножа для повседневного использования.

HOJA · BLADE · LAME · LAMA · ЛИСТ

Exclusivo acero inoxidable de alto rendimiento y durabilidad **NITRUM**®.

Exclusive, high usable and lasting **NITRUM**® stainless steel.

Exclusivement en acier inoxydable **NITRUM**® de très haute tenue.

L'acciaio inossidabile utilizzato per la produzione di questa linea è esclusivo e denominato **NITRUM**®.

Эксклюзивная нержавеющая сталь, высокоэффективная и долговечная, **NITRUM**®.

MANGO · HANDLE · MANCHE · MANICO · РУЧКИ

Mangos de polipropileno, material plástico de gran resistencia mecánica, poco peso y buen acabado superficial, y por tanto, de muy buena aplicación para aquellas piezas domésticas de uso diario.

Remaches machihembrados de acero inoxidable, garantizando la alta resistencia a la corrosión.

The Polypropylene handles infused with micro glass beads and are extremely strong and resistant yet light and have an attractive long lasting finish. Excellent for everyday use.

Rivets are made of stainless steel alloy ensuring extremely high corrosion resistance.

Manche en polypropylène, matière plastique ayant une grande résistance mécanique, un faible poids et un touché doux.

Les rivets en acier inoxydable sont garantis à la corrosion.

Manici in polipropilene, materiale plastico di grande resistenza meccanica, molto leggero e liscio in superficie de pertanto estremamente indicato per un uso quotidiano in tutte le cucine.

I rivetti sono prodotti in acciaio inossidabile e garantiscono una elevata resistenza alla corrosione.

Ручки изготовлены из полипропилена, пластикового материала, обладающего большой механической прочностью, небольшим весом и прекрасным внешним исполнением, что способствует наилучшему применению данных изделий в повседневных домашних условиях. Шпунтованные заклепки из специального алюминиевого сплава гарантируют повышенную устойчивость к коррозии.

MAITRE



Flexible
Flexible
Гибкие



Alveolos
Granton Edge
Alvéolé
Alveoli
Гибкие



Perlado
Serrated
Cranté
Seghettato
Жемчужный



PACKAGING / УПАКОВКА



150200

 **80 mm**

 Mondador
Paring Knife
Office
Spelucchino
Нож для чистки
овощей и Фруктов



150500

 **100 mm**

 Verduras
Vegetable Knife
Office
Coltello Verdura
Нож для Овощей



150700

 **150 mm**

 Cocina
Kitchen Knife
Découper
Coltello Cucina
Кухня



150800

 **180 mm**

 Cocina
Kitchen Knife
Découper
Coltello Cucina
Кухня



150900

 **220 mm**

 Cocina
Kitchen Knife
Découper
Coltello Cucina
Кухня



Blister



Acero Inoxidable NITRUM®
Polipropileno

Blister

NITRUM® Stainless Steel
Polypropylene

Blister

Acier Inoxydable NITRUM®
Polypropylène

Blister

Acciaio Inossidabile NITRUM®
Polipropilene



Блистер

Нержавеющая Сталь NITRUM®
Полипропилен



MAITRE

MAITRE Cuchillos · Knives · Couteaux · Coltelleria · Ножи





151500
 **160 mm**
 Deshuesador
 Boning Knife
 Désosseur
 Coltello Disosso
 Обвалочный Нож





151600
 **170 mm**
 Santoku
 Santoku Knife
 Santoku
 Coltello Santoku
 Поварской Нож





151000
 **215 mm**
 Cocinero
 Chef's Knife
 Cuisine
 Coltello Cucina
 Поварской Нож



151400
 **210 mm**
 Panero
 Bread Knife
 Pain
 Coltello Pane
 Нож для ХлеБа



151200
 **275 mm**
 Jamonero
 Slicing Knife
 Jambon
 Coltello Prosciutto
 Нож для Окороча

 Blister	 Blister	 Blister	 Blister	 Блистер
 Acero Inoxidable NITRUM® Polipropileno	 NITRUM® Stainless Steel Polypropylene	 Acier Inoxydable NITRUM® Polypropylene	 Acciaio Inossidabile NITRUM® Polipropilene	 Нержавеющая Сталь NITRUM® Полипропилен

MAITRE

JUEGOS / SETS / ENSEMBLES
CONFEZIONI REGALO / НАБОРЫ

152000

Juego / Knife Set / Bloc / Confezioni / Набор Ножей



CAJA REGALO / GIFT BOX
BOITE CADEAU / SCATOLA REGALO
ПОДАРОЧНАЯ УПАКОВКА

Caja Regalo	Gift Box	Boite Cadeau	Scatola Regalo	Подарочная Упаковка
Acero Inoxidable NITRUM® Polipropileno	NITRUM® Stainless Steel Polypropylene	Acier Inoxydable NITRUM® Polypropylène	Acciaio Inossidabile NITRUM® Polipropilene	Нержавеющая Сталь NITRUM® Полипропилен
Madera de Pino	Pine	Bois de Pin	Legno di Pino	Сосновое Дерево

152100

Juego / Knife Set / Bloc / Confezioni / Набор Ножей



Caja Regalo	Gift Box	Boite Cadeau	Scatola Regalo	Подарочная Упаковка
Acero Inoxidable NITRUM® Polipropileno	NITRUM® Stainless Steel Polypropylene	Acier Inoxydable NITRUM® Polypropylène	Acciaio Inossidabile NITRUM® Polipropilene	Нержавеющая Сталь NITRUM® Полипропилен
Madera de Pino	Pine	Bois de Pin	Legno di Pino	Сосновое Дерево

Cuchillos · Knives · Couteaux · Coltelleria · Ножи

MAITRE

MAITRE

JUEGOS / SETS / ENSEMBLES
CONFEZIONI REGALO / НАБОРЫ

151900

 Set Jamonero / Slicing Set / Ensemble Jambon / Set Prosciutto / Набор для Окрока



7820 1512



 Estuche	Case	Étui	Astuccio	Упаковка
 Acero Inoxidable NITRUM® Polipropileno	NITRUM® Stainless Steel Polypropylene	Acier Inoxydable NITRUM® Polypropylène	Acciaio Inossidabile NITRUM® Polipropilene	Нержавеющая Сталь NITRUM® Полипропилена

152600

 Set Cocina / Kitchen Set / Ensemble de Cuisine / Set Cucina / Кухонный Набор



1505 1507 1510 1856



 Estuche	Case	Étui	Astuccio	Упаковка
 Acero Inoxidable NITRUM® Polipropileno	NITRUM® Stainless Steel Polypropylene	Acier Inoxydable NITRUM® Polypropylène	Acciaio Inossidabile NITRUM® Polipropilene	Нержавеющая Сталь NITRUM® Полипропилена

ARCOS®

INNOVATING SINCE 1745



1938

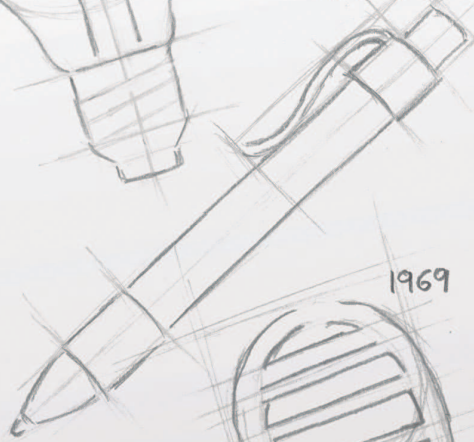

1969

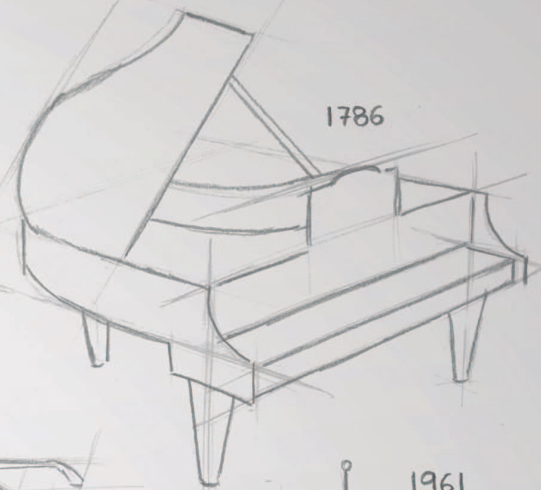

1786

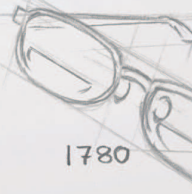

1780

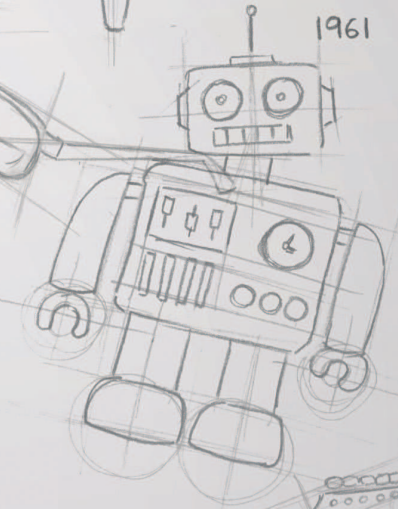

1961

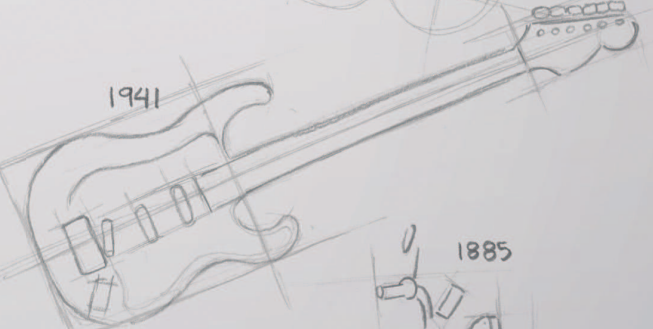

1941

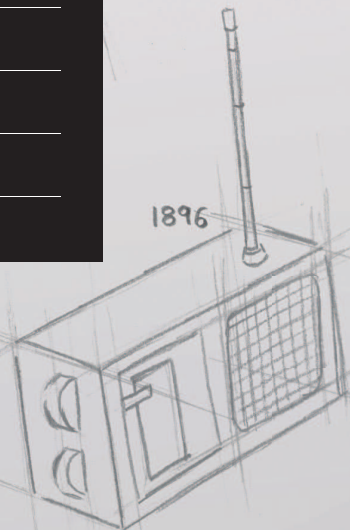

1896

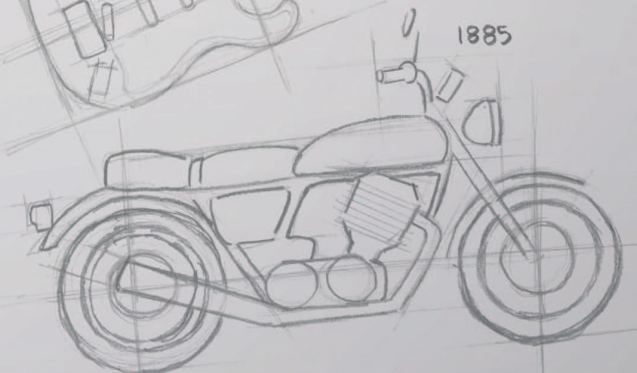

1885

CATÁLOGO

CATALOGUE

CATALOGUE

CATALOGO

КАТАЛОГ

2015

MADE IN SPAIN

DÚO

KNIVES · COUTEAUX · COLTELLERIA · НОЖИ

Cuchillo ergonómico antideslizante que pone un toque de color en tu cocina.

An anti-slip ergonomic knife that brings a splash of colour to your kitchen.

Couteau ergonomique anti-glisse apportant une touche de couleur dans votre cuisine.

Coltello ergonomico antiscivolo che aggiunge un tocco di colore alla tua cucina.

Нож с эргономической нескользящей рукоятью, привносящий цвет в вашу кухню.

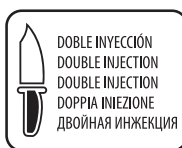

DISEÑO · DESIGN · DESIGN · DISEGNO · ДИЗАЙН

¡Pon color en tu cocina con este CUCHILLO DE DISEÑO!

Add colour to your kitchen with this DESIGNER KNIFE!

Ajoutez de la couleur à votre cuisine avec ce COUTEAU DESIGN !

Dà un tocco di colore alla tua cucina con questo COLTELLO DI DESIGN!

Добавьте красок Вашей кухне благодаря этому ДИЗАЙНЕРСКОМУ НОЖУ!

HOJA · BLADE · LAME · LAMA · ЛИСТ

Exclusivo acero inoxidable de alto rendimiento y durabilidad **NITRUM**®.

Exclusive, high usable and lasting **NITRUM**® stainless steel.

Exclusivement en acier inoxydable **NITRUM**® de très haute tenue.

L'acciaio inossidabile utilizzato per la produzione di questa linea è esclusivo e denominato **NITRUM**®.

Эксклюзивная нержавеющая сталь, высокоэффективная и долговечная, **NITRUM**®.

MANGO · HANDLE · MANCHE · MANICO · РУЧКИ

El mango utilizado en esta serie es un **REVOLUCIONARIO MANGO ERGONÓMICO ANTIDESLIZANTE**, compuesto de: un núcleo duro de Polipropileno (PP) en el corazón del mango para sujetar la espiga y que sea inseparable del mango y un recubrimiento blando de caucho especial que otorga una gran comodidad y adaptabilidad en el uso, además de ser un material no higroscópico (no absorbe líquidos), resistente a altas temperaturas y antideslizante.

The series uses **REVOLUTIONARY, NON-SLIP, ERGONOMIC HANDLES**, made up of a hard, polypropylene (PP) core inside the handles to support the tang, making it impossible for them to separate and a special soft rubber coating which, besides the fact it is a non-hygroscopic material (it does not absorb water), it makes the knives versatile and comfortable to use, offers comfort, withstands high temperatures and is non-slip.

Le manche employé dans cette gamme est un **MANCHE ERGONOMIQUE ANTIDÉRAPANT RÉVOLUTIONNAIRE**, constitué d'un noyau dur en Polypropylène (PP) au cœur du manche fixant la soie, qui reste inséparable du manche, et un revêtement souple en caoutchouc spécial, offrant un grand confort et une haute adaptabilité à l'usage ; de plus, c'est un matériau non hygroscopique (qui n'absorbe pas les liquides), résistant aux hautes températures et antidérapant.

Il manico utilizzato in questa serie è un **RIVOLUZIONARIO MANICO ERGONOMICAMENTE ANTISCIVOLO**, formato da: un nucleo duro di Polipropilene (PP) all'interno del manico per unire saldamente il codolo al manico, in modo che siano inseparabili, e uno speciale rivestimento in morbida gomma per un maggiore comfort e versatilità di utilizzo; inoltre è un materiale non igroscopico (non assorbe liquidi), resistente alle alte temperature ed antiscivolo.

Используемая в этой серии рукоять представляет собой **ЭРГОНОМИЧЕСКУЮ НЕСКОЛЬЗЯЩУЮ РУКОЯТЬ РЕВОЛЮЦИОННОГО ДИЗАЙНА**, состоящую из твердого полипропиленового ядра (ПП), которое находится в центре рукояти и держит хвостовик, являющийся ее неотъемлемой частью, и специального мягкого каучукового покрытия, которое придает большее удобство и приспособляемость в использовании. Кроме того, рукоять изготавливается из негигроскопического материала (не впитывает жидкости), устойчивого к высоким температурам и скольжению.

DÚO



Flexible
Flessibile
Гибкое



Aveolos
Granton Edge
Aveoli
Aveoli
Гибкое



Perlado
Serrated
Cranté
Seghettato
Жемчужный



PACKAGING / УПАКОВКА



147100

85 mm

Mondador
Paring Knife
Office
Spelucchino
Нож для чистки
овощей и Фруктов

147200

110 mm

Verduras
Vegetable Knife
Office
Coltello Verdura
Нож для Овощей

147300

150 mm

Cocina
Kitchen Knife
Découper
Coltello Cucina
Кухня

147400

200 mm

Cocinero
Chef's Knife
Cuisine
Coltello Cucina
Поварской Нож

147700

200 mm

Panero
Bread Knife
Pain
Coltello Pane
Нож для Хлеба

147800

180 mm

Santoku
Santoku Knife
Santoku
Coltello Santoku
Поварской Нож

147600

240 mm

Jamonero
Slicing Knife
Jambon
Coltello Prosciutto
Нож для Окорка



Blister



Acero Inoxidable NITRUM®
Polipropileno Recubierto con Elastómero

Blister

NITRUM® Stainless Steel
Polypropylene Covered by Elastomer

Blister

Acier Inoxydable NITRUM®
Polypropylène Recouvert d'Elastomère

Blister

Acciaio Inossidabile NITRUM®
Polipropilene Ricoperto con Elastomero

Блистер

Нержавеющая Сталь NITRUM®
Полипропилен Покрывает Зластомером

Cuchillos · Knives · Couteaux · Coltellieria · Ножи

DÚO

ARCOS®

INNOVATING SINCE 1745

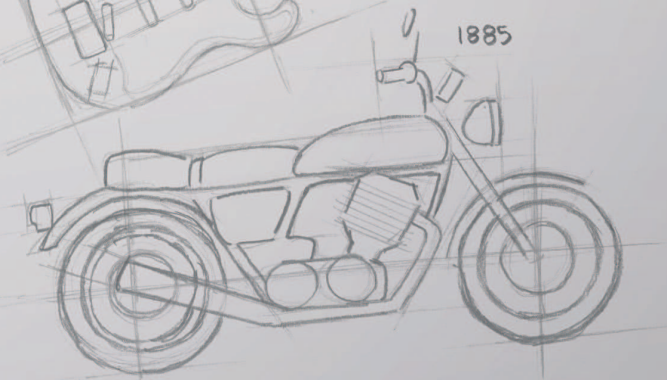
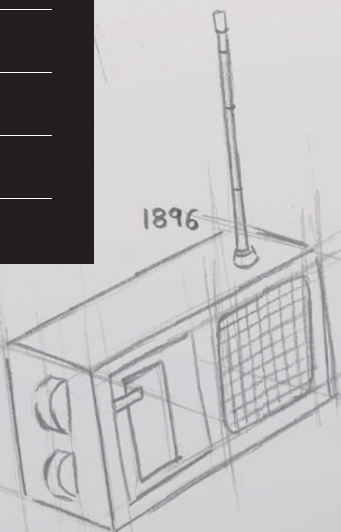
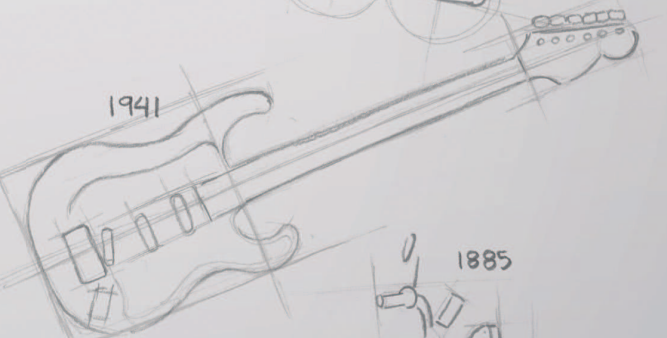
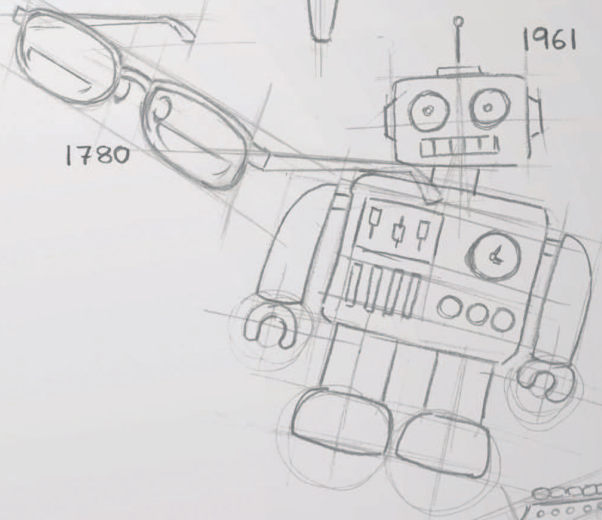
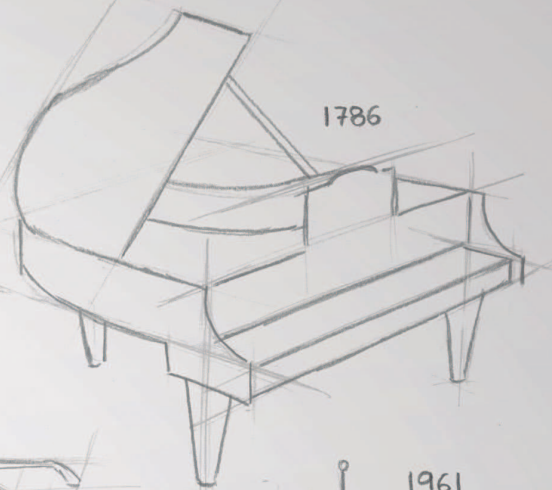
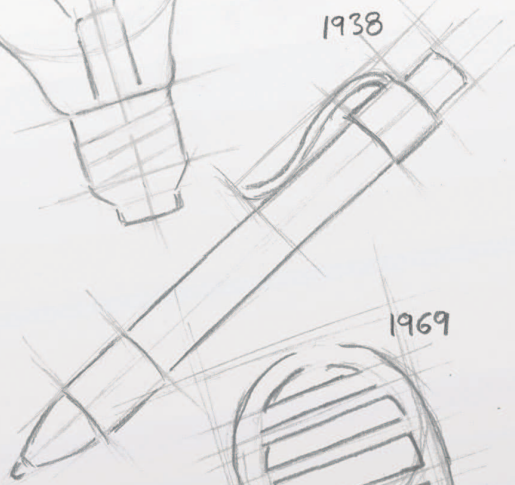

CATÁLOGO

CATALOGUE

CATALOGUE

CATALOGO

КАТАЛОГ

2015

MADE IN SPAIN

MENORCA

KNIVES · COUTEAUX · COLTELLERIA · НОЖИ

Cuchillo ligero, adaptable a la mano, muy cómodo para el día a día.

A light knife which hand adaptable to the hand, and quite convenient for the day to day.

Couteau léger, adaptable à la main, très confortable pour l'utilisation quotidienne.

Coltello leggero che si adatta alla mano, molto comodo per l'uso quotidiano.

Легкий нож, адаптирующийся к руке, очень удобен на каждый день.



DISEÑO · DESIGN · DESIGN · DISEGNO · ДИЗАЙН

Diseño innovador para el día a día.

Innovative design for daily life.

Conception et design novateur pour le quotidien.

Design innovatore per un consumo giornaliero.

Уникальный дизайн на каждый день.

MANGO · HANDLE · MANCHE · MANICO · РУЧКИ

Mangos de polipropileno, característico por su comodidad, adaptabilidad a la mano, adherencia, poco peso y buen acabado superficial.

Handles made of polypropylene, which stands out for its comfort, adaptability to the hand, adherence, little weigh and fine superficial finishing.

Manche en polypropylène, caractéristique pour son confort, ergonomie, adhérence, faible poids et sa finition.

Manici in Polipropilene, caratteristico pe la sua comodità, perfettamente adattabile alla manualità, aderente, leggero e con una buona finitura superficiale.

Ручкоти из полимера, характеризующегося своим удобством, обладают эргономичным дизайном, полностью адаптируются к форме руки, имеют малый вес и отличную внешнюю обработку.

HOJA · BLADE · LAME · LAMA · ЛИСТ

Exclusivo acero inoxidable de alto rendimiento y durabilidad **NITRUM**®.

Exclusive stainless steel of high performance and durability: **NITRUM**®.

Acier inoxydable de haute qualité et durabilité **NITRUM**®.

Accao Inossidabile esclusivo di alto rendimento e duratura **NITRUM**®.

Эксклюзивная высокопрочная нержавеющая сталь **NITRUM**®.

MENORCA



Flexible
Flessibile
Гибкая



Alveolos
Granton Edge
Alvéolé
Alveoli
Гибкая



Perlado
Serrated
Crané
Seghettato
Жемчужный



PACKAGING / УПАКОВКА



144900

80 mm

Kudamono
Kudamono Knife
Kudamono
Kudamono
Kudamono Нож



145000

75 mm

Mondador
Paring Knife
Office
Spelucchino
Нож для чистки
овощей и Фруктов



145200

100 mm

Verduras
Vegetable Knife
Office
Coltello Verdura
Нож для Овощей



145100

130 mm

Cocina
Kitchen Knife
Découper
Coltello Cucina
Кухня



145300

150 mm

Cocina
Kitchen Knife
Découper
Coltello Cucina
Кухня



145400

190 mm

Cocina
Kitchen Knife
Découper
Coltello Cucina
Кухня



Blister



Acero Inoxidable NITRUM®
Polipropileno

Blister

NITRUM® Stainless Steel
Polypropylene

Blister

Acier Inoxydable NITRUM®
Polypropylène

Blister

Acciaio Inossidabile NITRUM®
Polipropilene

Блистер

Нержавеющая Сталь NITRUM®
Полипропилен

MENORCA

MENORCA Cuchillos · Knives · Couteaux · Coltelleria · Ножи



145900

180 mm

Santoku
Santoku Knife
Santoku
Coltello Santoku
Поварской Нож

145800

200 mm

Cocinero
Chef's Knife
Cuisine
Coltello Cucina
Поварской Нож

145700

200 mm

Panero
Bread Knife
Pain
Coltello Pane
Нож для Хлеба

145600

240 mm

Jamoner
Slicing Knife
Jambon
Coltello Prosciutto
Нож для Окорока

145500

280 mm

Jamoner
Slicing Knife
Jambon
Coltello Prosciutto
Нож для Окорока

146200

200 mm

Macheta
Cleaver
Couperet
Mannaietta
Мясницкий Нож



Blister
146200: Estuche



Acero Inoxidable NITRUM®
Polipropileno

Blister
146200: Case

NITRUM® Stainless Steel
Polypropylene

Blister
146200: Étui

Acier Inoxydable NITRUM®
Polypropylène

Blister
146200: Astuccio

Acciaio Inossidabile NITRUM®
Polipropileno

Blister
146200: Упаковка

Нержавеющая Сталь NITRUM®
Полипропилен

ARCOS®

INNOVATING SINCE 1745

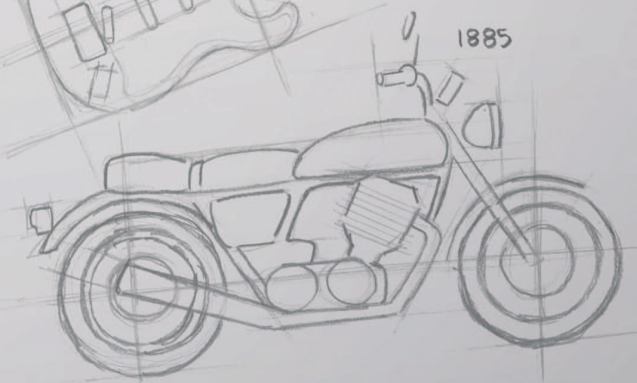
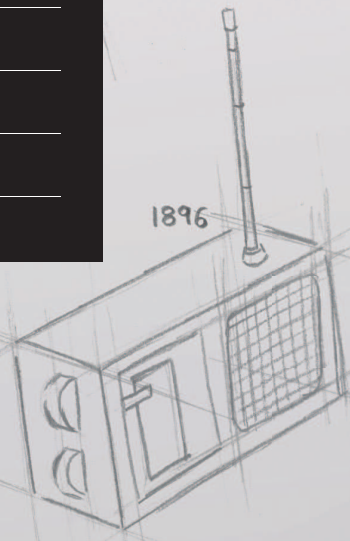
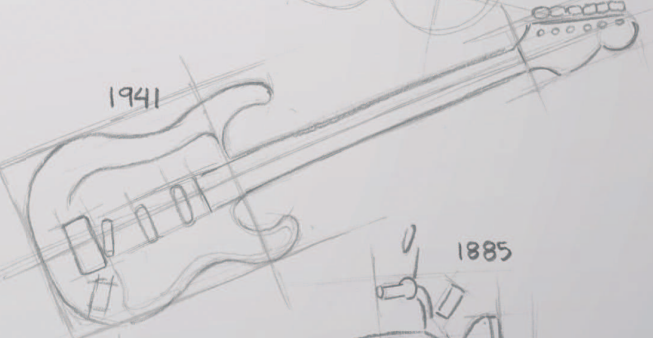
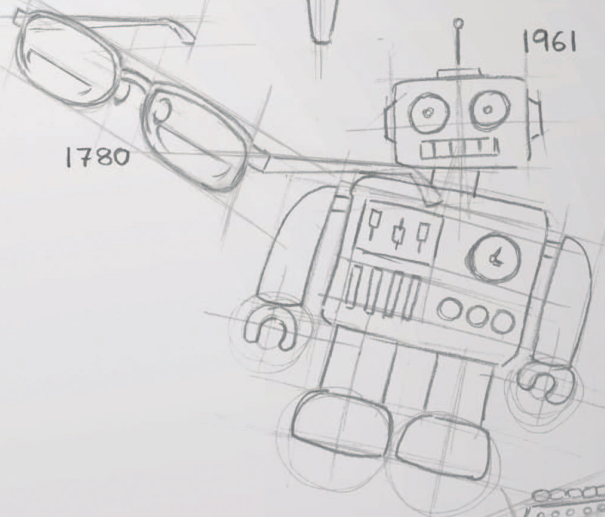
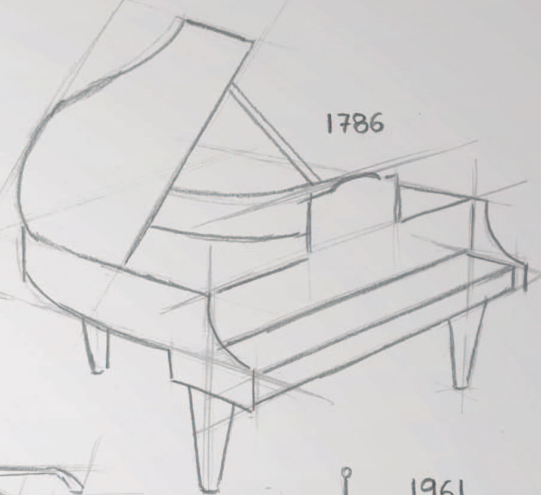
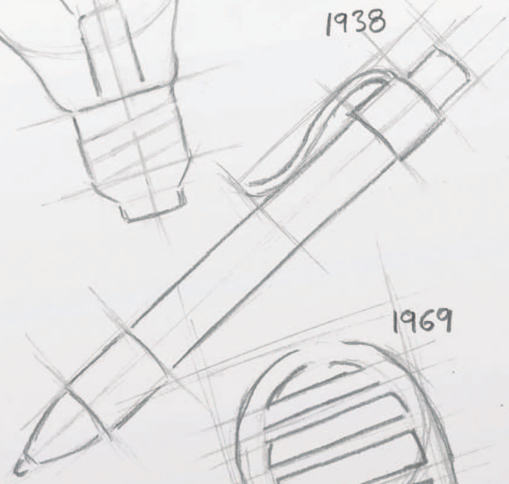

CATÁLOGO

CATALOGUE

CATALOGUE

CATALOGO

КАТАЛОГ

2015

MADE IN SPAIN

NIZA

KNIVES · COUTEAUX · COLTELLERIA · НОЖИ

Ligereza y sencillez de formas para el uso cotidiano.

Lightness and simplicity of forms for everyday use.

Légèreté et simplicité des formes pour l'usage quotidien.

Leggerezza e design dalle linee essenziali per l'uso quotidiano.

Легкость и простота форм для ежедневного использования.



DISEÑO · DESIGN · DESIGN · DISEGNO · ДИЗАЙН

Serie caracterizada por su gran ligereza y sencillez en sus formas. Diseñado para un uso cotidiano.

Simplicity at it's best. Light yet durable. Perfect for everyday use.

Serie caractérisée par sa légèreté de ses formes. Conception pour un usage quotidien.

Questa linea si caratterizza per la sua grande leggerezza e facilità di uso ed è stata pensata appositamente per un utilizzo quotidiano.

Серии характеризуется своей легкостью и простотой форм. Разработана для повседневного использования.

HOJA · BLADE · LAME · LAMA · ЛИСТ

Exclusivo acero inoxidable de alto rendimiento y durabilidad **NITRUM**®.

Exclusive, high usable and lasting **NITRUM**® stainless steel.

Exclusivement en acier inoxydable **NITRUM**® de très haute tenue.

Esclusivo acciaio inossidabile di alto rendimento e duratura **NITRUM**®.

Эксклюзивная нержавеющая сталь, высокоэффективная и долговечная, **NITRUM**®.

MANGO · HANDLE · MANCHE · MANICO · РУЧКИ

Mango ligero de polipropileno (PP), material plástico higiénico con una buena estabilidad a los golpes, pudiendo ser usado sin problemas hasta temperaturas que rondan los 120-130 °C.

Exclusive, high usable and lasting **NITRUM**® stainless steel. The lightweight polypropylene (PP) handle is durable and is able to resist temperatures of up to 120-130 ° C.

Manche léger en polypropylène (PP), matière plastique hygiénique, avec une bonne stabilité aux coups, pouvant être utilisé sans problème aux hautes températures jusqu'à 120-130°C.

Manico leggero in polipropilene (PP), materiale plastico a norme igieniche e con una ottima resistenza ai colpi, e puo' essere utilizzato con tutta tranquillità fino a temperature di 120°-130°C.

Легкая ручка из полипропилена (PP), пластикового гигиеничного материала с превосходной устойчивостью к ударам, подходит для использования при температурах до 120-130 °C.

NIZA



PACKAGING / УПАКОВКА



Flexible
Flessibile
Fitbicare



Alveolos
Granton Edge
Alvéolé
Alveoli
Fitbicare



Perlado
Serrated
Crané
Seghettato
Железучылы

NEW



134900

130 mm

Cuchillo Multiusos Curvo
Curved Multipurpose Knife
Couteau multifonction Courbé
Coltello Multiuso Curvo
Нож многоцелевой изогнутый



135000

85 mm

Mondador
Paring Knife
Office
Spelucchino
Нож для чистки
овощей и Фруктов



135200

110 mm

Verduras
Vegetable Knife
Steak
Coltello Verdura
Нож для Овощей



135300

150 mm

Cocina
Kitchen Knife
Découper
Coltello Cucina
Кухня

Blister	Blister	Blister	Blister	Блister
Acero Inoxidable NITRUM® Polipropileno	NITRUM® Stainless Steel Polypropylene	Acier Inoxydable NITRUM® Polypropylène	Acciaio Inossidabile NITRUM® Polipropilene	Нержавеющая Сталь NITRUM® Полипропилен

NIZA Cuchillos · Knives · Couteaux · Coltellaria · Ножи

NIZA



135400
200 mm
 Cocina
 Kitchen Knife
 Découper
 Coltello Cucina
 Кухня



135800
200 mm
 Cocinero
 Chef's Knife
 Cuisine
 Coltello Cucina
 Поварской Нож



135500
180 mm
 Santoku
 Santoku Knife
 Santoku
 Coltello Santoku
 Поварской Нож



135700
200 mm
 Panero
 Bread Knife
 Pain
 Coltello Pane
 Нож для Хлеба



135600
240 mm
 Jamonero
 Slicing Knife
 Jambon
 Coltello Prosciutto
 Нож для Окорока



Blister



Acero Inoxidable NITRUM®
 Polipropileno

Blister

NITRUM® Stainless Steel
 Polypropylene

Blister

Acier Inoxydable NITRUM®
 Polypropylene

Blister

Acciaio Inossidabile NITRUM®
 Polipropilene

Блистер

Нержавеющая Сталь NITRUM®
 Полипропилен

136100

Juego / Knife Set / Bloc / Confezioni / Набор Ножей



CAJA REGALO / GIFT BOX
BOITE CADEAU / SCATOLA REGALO
ПОДАРОЧНАЯ УПАКОВКА

Caja Regalo	Gift Box	Boite Cadeau	Scatola Regalo	Подарочная Упаковка
Acero Inoxidable NITRUM® Polipropileno	NITRUM® Stainless Steel Polypropylene	Acier Inoxydable NITRUM® Polypropylène	Acciaio Inossidabile NITRUM® Polipropilene	Нержавеющая Сталь NITRUM® Полипропилен
Madera de Caucho	Rubber Wood	Bois de Caoutchouc	Legno di Caucciù	Каучуковое Дерево

136700

Set Jamonero / Slicing Set / Ensemble Jambon / Set Prosciutto / Набор для Окороча



Display	Display	Carte	Display	Упаковка
Acero Inoxidable NITRUM® Polipropileno	NITRUM® Stainless Steel Polypropylene	Acier Inoxydable NITRUM® Polypropylene	Acciaio Inossidabile NITRUM® Polipropilene	Нержавеющая Сталь NITRUM® Полипропилен

ARCOS®

INNOVATING SINCE 1745

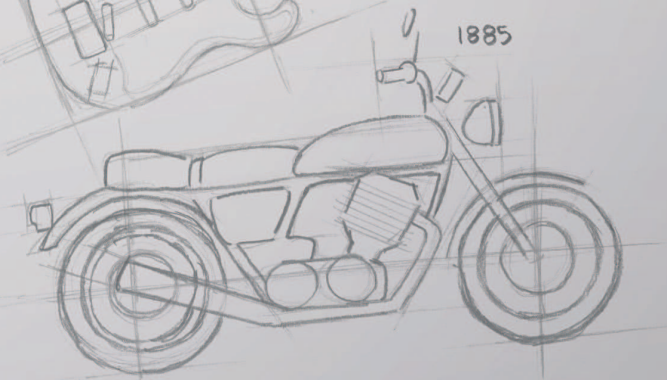
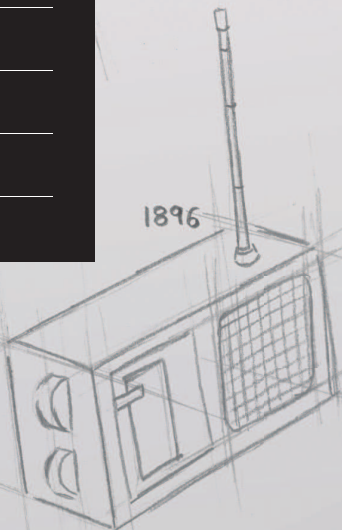
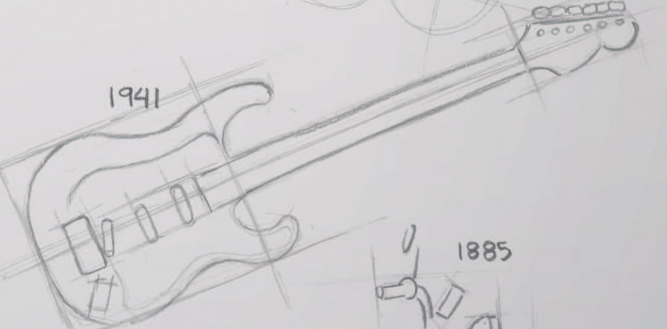
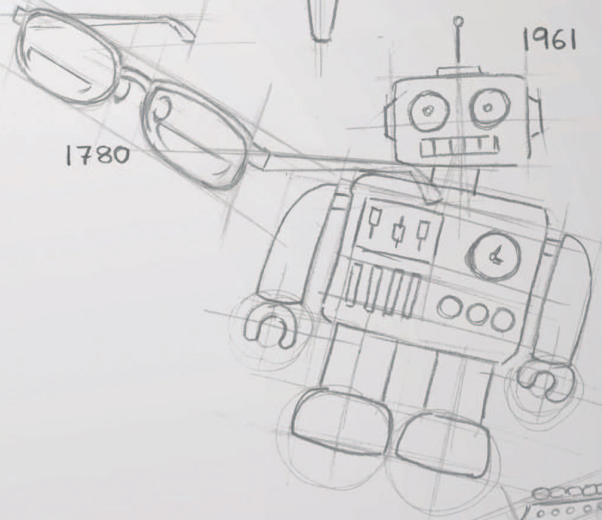
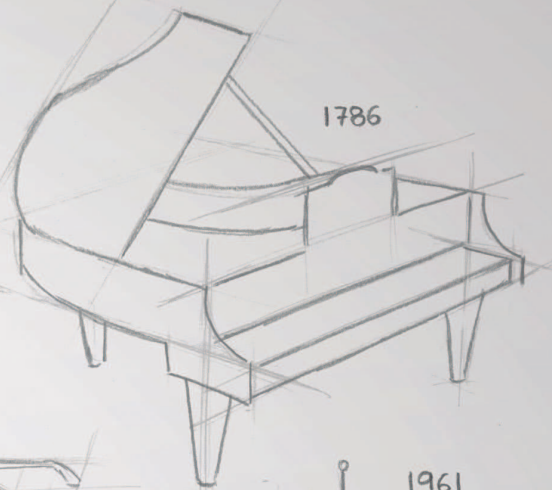
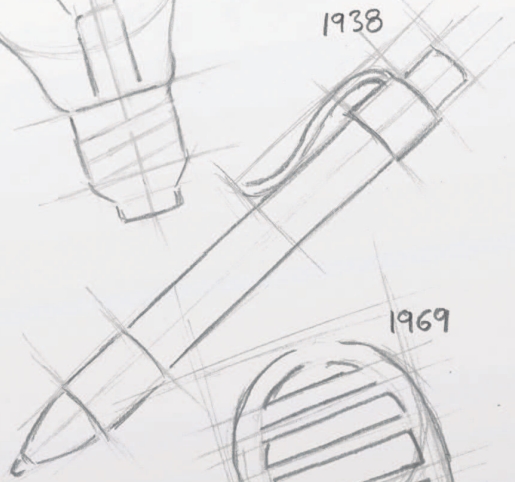

CATÁLOGO

CATALOGUE

CATALOGUE

CATALOGO

КАТАЛОГ

2015

MADE IN SPAIN

LATINA

KNIVES · COUTEAUX · COLTELLERIA · НОЖИ

Resistentes y duraderos cuchillos de madera para los más tradicionales.

Robust and durable wooden knives for traditionalists.

Couteaux en bois résistants et durables pour les plus traditionnels.

Coltelli in legno resistenti e durevoli, per i più tradizionali.

Устойчивые к износу деревянные ножи для любящих традиционный стиль.



DISEÑO · DESIGN · DESIGN · DISEGNO · ДИЗАЙН

Cuchillos clásicos de madera para los más tradicionales.

Classic wooden handled knives. For those who appreciate tradition.

Couteaux classiques manches bois pour les plus traditionnels.

Coltelleria tradizionale classica in legno.

Классические ножи из дерева для любителей традиционных ножей.

HOJA · BLADE · LAME · LAMA · ЛИСТ

Hoja de acero inoxidable martensítico con alto contenido en Cromo, elemento químico principal en los aceros que otorga la resistencia a la corrosión. Este acero alcanza una dureza mínima de 52 HRC.

The blade is made from martensitic stainless steel with added Molybdenum and Vanadium which gives it its high strength and resistance. The steel is hardened to 53-56 HRC for extra durability.

Lame en acier inoxydable martensitique, molybdène vanadium, procure des qualités de résistance appropriées à la corrosion et autres caractéristiques mécaniques, atteignant une dureté minimum de 52 HRC.

Lame in acciaio inossidabile martensitico con alto contenuto di Cromo, elemento chimico principale per tutti i tipi di acciaio che necessitano di una alta resistenza alla corrosione. Questo tipo di acciaio esprime una durezza minima di 52 HRC.

Лезвие из нержавеющей мартенситной стали с повышенным содержанием Хрома, что придает ему устойчивость к коррозии. Данная сталь имеет минимальную прочность 52 HRC.

MANGO · HANDLE · MANCHE · MANICO · РУЧКИ

Los mangos son de madera comprimida, con láminas de resina para mejorar la resistencia ante el agua, la dureza y la durabilidad de la pieza en el lavavajillas. Remaches de estampación de acero inoxidable. Una vez remachados, dotan al conjunto de un perfecto y duradero montaje.

The sturdy wooden handles are laminated for water resistance and are dishwasher safe. Rivets form a permanent long lasting join with the handle, and are made of stainless steel ensuring high corrosion resistance.

Les manches sont en bois comprimés, avec des lamelles de résine pour améliorer la résistance à l'eau et au lave vaisselle. Rivets en acier inoxydable. Une fois rivetés, ils donnent à l'ensemble un montage parfait et durable.

I manici sono prodotti in legno compresso, laminato in resina per migliorarne la resistenza all'acqua, e la durezza anche con impiego di lavastoviglie. Rivetti stampati in acciaio inox. Una volta montati, rivetti, manico e lama dimostrano una perfetta armonia e indeformabilità.

Ручки изготовлены из прессованного дерева, с пластинами смолы для улучшения устойчивости к воздействию воды, прочности и долговечности при использовании изделия в посудомоечных машинах. Штампованные заклепки из нержавеющей стали.

LATINA



PACKAGING / УПАКОВКА



100100 / 100101

65 mm

Mondador
Paring Knife
Office
Spelucchino
Нож для чистки
овощей и Фруктов

102700 / 102701

90 mm

Mantequilla
Butter Knife
Beurre
Coltello Burro
Масло Сливочное

102500 / 102501

105 mm

Queso
Cheese Knife
Fromage
Coltello Formaggio
Сыр

100400 / 100401

105 mm

Chuletero
Steak Knife
Steak
Coltello Bistecca
Острый столовый Нож

100500 / 100501

105 mm

Verduras
Vegetable Knife
Steak
Coltello Verdura
Нож для Овощей

Caja / Box / Boite / Scatola / Коробка 100100, 102700, 102500, 100400, 100500.
Blister / Blister / Blister / Blister / Блистер 100101, 102701, 102501, 100401, 100501.

Acero Inoxidable
Madera Comprimida

Stainless Steel
Pack-Wood

Acier Inoxydable
Bois Comprimé

Acciaio Inossidabile
Legno Compresso

Нержавеющая Сталь NITRUM®
Прессованное Дерево

Cuchillos · Knives · Couteaux · Coltellaria · Ножи

LATINA

LATINA

Cuchillos · Knives · Couteaux · Coltelleria · Ножи

LATINA



100800 / 100801

130 mm

Cocina
Utility Knife
Cuisine
Coltello Cucina
Кухня



100600 / 100601

130 mm

Cocina
Utility Knife
Cuisine
Coltello Cucina
Кухня



100700 / 100701

155 mm

Cocina
Kitchen Knife
Cuisine
Coltello Cucina
Кухня



101500 / 101501

170 mm

Panero
Bread Knife
Pain
Coltello Pane
Нож для Хлеба



101300 / 101301

250 mm

Jamonero
Slicing Knife
Jambon
Coltello Prosciutto
Нож для Окорка

Caja / Box / Boite / Scatola / Коробка 100800, 100600, 100700, 101500, 101300.

Blister / Blister / Blister / Blister / Блистер 100801, 100601, 100701, 101501, 101301.

Acero Inoxidable
Madera Comprimida

Stainless Steel
Pack-Wood

Acier Inoxydable
Bois Comprimé

Acciaio Inossidabile
Legno Compresso

Нержавеющая Сталь NITRUM®
Прессованное Дерево

ARCOS®

INNOVATING SINCE 1745

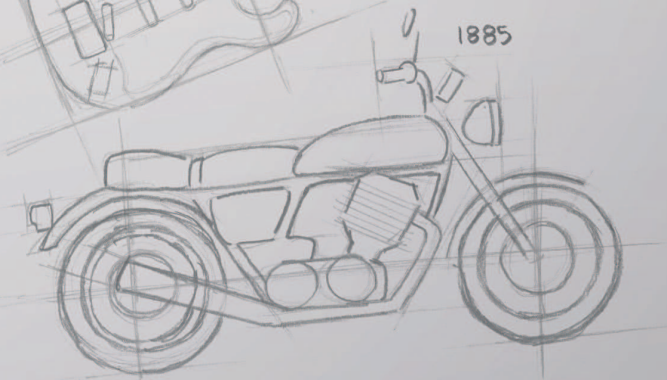
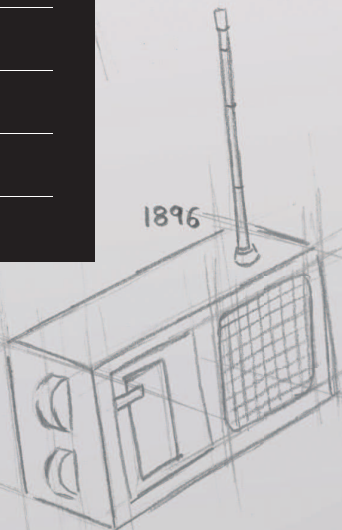
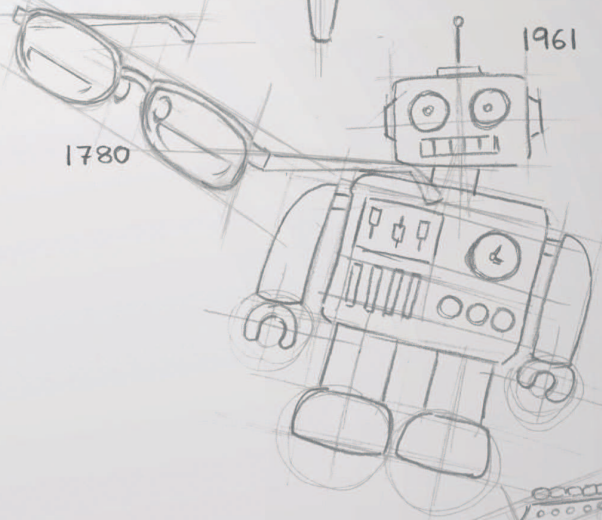
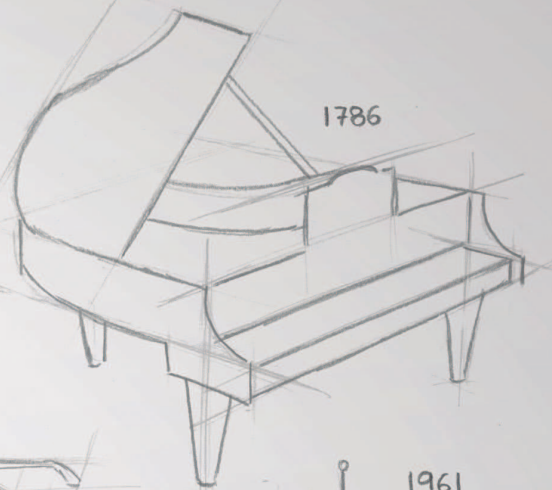
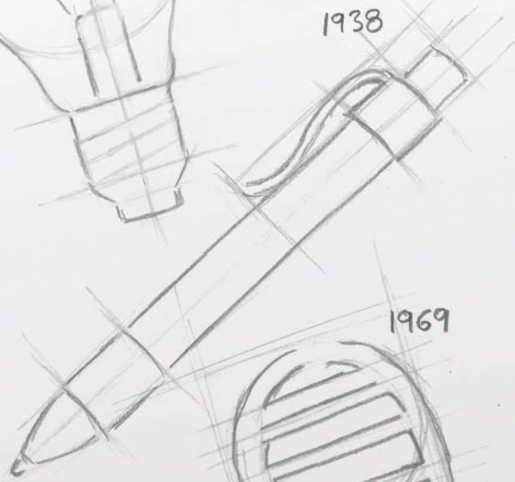

CATÁLOGO

CATALOGUE

CATALOGUE

CATALOGO

КАТАЛОГ

2015

MADE IN SPAIN

GÉNOVA

KNIVES · COUTEAUX · COLTELLERIA · НОЖИ

Cuchillos mondadores y de mesa ideales para pelar frutas y tubérculos.

Peeling and table knives ideal for peeling fruits and tubers.

Éplucheurs et couteaux de table parfaits pour éplucher les fruits et les tubercules.

Coltelli per sbucciare e da tavola, ideali per sbucciare frutta e tuberi.

Ножи для чистки овощей и фруктов, а также столовые ножи, идеально подходят для приготовления блюд из фруктов и овощей.



DISEÑO · DESIGN · DESIGN · DISEGNO · ДИЗАЙН

SERIE DE CUCHILLOS MONDADORES Y DE MESA, especialmente diseñados para pelar todo tipo de frutas y tubérculos.

The GÉNOVA SERIES OF PEELERS AND TABLE KNIVES are specifically designed to peel all types of fruits & vegetables.

SERIE DE COUTEAUX D'OFFICE ET DE TABLE, spécialement conçus pour éplucher les fruits et les pommes de terre.

SERIE DI SPELUCCHINI E DI TAVOLA, disegnati in modo particolare per tagliare frutta, tuberi come patate, cipolle, etc.

СЕРИЯ НОЖЕЙ ДЛЯ ЧИСТКИ, специально разработанных для очистки от кожуры любых типов фруктов и клубней.

HOJA · BLADE · LAME · LAMA · ЛИСТ

Exclusivo acero inoxidable de alto rendimiento y durabilidad **NITRUM**®.

Exclusive, high usable and lasting **NITRUM**® stainless steel.

Exclusivement en acier inoxydable **NITRUM**® de très haute tenue.

Esclusivo acciaio inossidabile di alto rendimento e duratura **NITRUM**®.

Эксклюзивная нержавеющая сталь, высокоэффективная и долговечная, **NITRUM**®.

MANGO · HANDLE · MANCHE · MANICO · РУЧКИ

Mango ligero de polipropileno (PP), material plástico higiénico de alta resistencia, tanto mecánica como a los agentes abrasivos, por lo que aguanta perfectamente los golpes y la acción de los lavavajillas. Tiene poco peso y buen acabado superficial.

The lightweight polypropylene (PP) handle is durable, hygienic, resistant to impact, abrasion, and solvents and is dishwasher safe.

Manche léger en polypropylène (PP), matière plastique hygiénique, avec une bonne résistance mécanique aussi bien aux agents abrasifs qu'aux coups et au lave vaisselle. Faible poids et excellente finition de surface.

Manico leggero in polipropilene (PP) materiale plastico a norme igieniche e di notevole resistenza sia meccanica che agli agenti abrasivi, pertanto perfettamente immune da colpi e dalla azione delle lavastoviglie. Prodotto molto leggero e di una buona presa superficiale.

Легкая ручка изготовлена из полиоксиметилена (POM), данный гигиеничный пластик имеет превосходные свойства прочности и устойчивости к чистящим средствам, а также прекрасно выдерживает использование в посудомоечных машинах. Имеет небольшой вес и прекрасную внешнюю отделку.

GÉNOVA



PACKAGING / УПАКОВКА



180300

60 mm

Mondador
Peeling Knife
Office
Spelucchino
Нож для Чистки
Овощей и Фруктов



180400

80 mm

Mondador
Peeling Knife
Office
Spelucchino
Нож для Чистки
Овощей и Фруктов

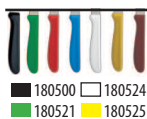

180500

85 mm

Mondador
Peeling Knife
Office
Spelucchino
Нож для Чистки
Овощей и Фруктов

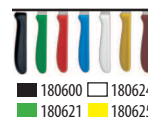

180600

100 mm

Mondador
Peeling Knife
Office
Spelucchino
Нож для Чистки
Овощей и Фруктов



180610

100 mm

Mondador Perlado
Paring Serrated Knife
Office Cranté
Spelucchino Seghettato
Нож для Чистки
Овощей и Фруктов

Caja Expositora

Display Box

Boîte Présentoir

S. Expo

Нож для чистки овощей и Фруктов

Acero Inoxidable NITRUM®
Polipropileno

NITRUM® Stainless Steel
Polypropylene

Acier Inoxydable NITRUM®
Polypropylène

Acciaio Inossidabile NITRUM®
Polipropilene

Нержавеющая Сталь NITRUM®
Полипропилен

GÉNOVA Cuchillos · Knives · Couteaux · Coltellaria · Ножи

GÉNOVA



NEW



■ 180200

180200

70 mm

Mondador
Paring Knife
Office
Spelucchino
Нож для чистки
овощей и Фруктов



■ 180700

180700

100 mm

Queso
Cheese Knife
Fromage
Coltello Formaggio
Сыр



■ 370300 ■ 370323
■ 370321 □ 370324
■ 370322 ■ 370325

370300

110 mm

Mesa
Table Knife
Table
Coltello Tavola
Стол



■ 370400

370400

110 mm

Mesa
Table Knife
Table
Coltello Tavola
Стол

GÉNOVA Cuchillos · Knives · Couteaux · Coltellieria · Ножи

	Caja Expositora	Display Box	Boite Présentoir	S. Expo	Нож для чистки овощей и Фруктов
	Acero Inoxidable NITRUM®	NITRUM® Stainless Steel	Acier Inoxydable NITRUM®	Acciaio Inossidabile NITRUM®	Нержавеющая Сталь NITRUM®
	Polipropileno	Polypropylene	Polypropylène	Polipropilene	Полипропилен

GÉNOVA

JUEGOS DE MONDADORES / PARING KNIVES SET / SET OFFICES
SET SPELUCCHINOS / НОЖ ДЛЯ ЧИСТКИ ОВОЩЕЙ И ФРУКТОВ

182000

Juego de Mondadores / Paring Knives Set / Set Offices
Set Spelucchinis / Нож для Чистки Овощей и Фруктов



1803 1804



 Blister	Blister	Blister	Blister	Блистер
 Acero Inoxidable NITRUM® Polipropileno	NITRUM® Stainless Steel Polypropylene	Acier Inoxydable NITRUM® Polypropylène	Acciaio Inossidabile NITRUM® Polipropilene	Нержавеющая Сталь NITRUM® Полипропилена

182100

Juego de Mondadores / Paring Knives Set / Set Offices
Set Spelucchinis / Нож для Чистки Овощей и Фруктов



1806 6 PIEZAS / PIECES / PIÈCES / PEZZI / ПРЕДМЕТОВ



 Blister	Blister	Blister	Blister	Блистер
 Acero Inoxidable NITRUM® Polipropileno	NITRUM® Stainless Steel Polypropylene	Acier Inoxydable NITRUM® Polypropylène	Acciaio Inossidabile NITRUM® Polipropilene	Нержавеющая Сталь NITRUM® Полипропилена

GÉNOVA Cuchillos · Knives · Couteaux · Coltelleria · Ножи

GÉNOVA

182421 / 182422

Juego de Mondadores / Paring Knives Set / Set Offices
Set Spelucchinos / Нож для Чистки Овощей и Фруктов



1803 1806



182421



182422

 Blister	Blister	Blister	Blister	Блистер
 Acero Inoxidable NITRUM® Polipropileno	NITRUM® Stainless Steel Polypropylene	Acier Inoxydable NITRUM® Polypropylène	Acciaio Inossidabile NITRUM® Polipropilene	Нержавеющая Сталь NITRUM® Полипропилена

182500

Juego de Mondadores / Paring Knives Set / Set Offices
Set Spelucchinos / Нож для Чистки Овощей и Фруктов



1803 1806 180610



 Blister	Blister	Blister	Blister	Блистер
 Acero Inoxidable NITRUM® Polipropileno	NITRUM® Stainless Steel Polypropylene	Acier Inoxydable NITRUM® Polypropylène	Acciaio Inossidabile NITRUM® Polipropilene	Нержавеющая Сталь NITRUM® Полипропилена

182621 / 182622

Juego de Mondadores / Paring Knives Set / Set Offices
Set Spelucchinis / Нож для Чистки Овощей и Фруктов



1803 1806 180611



182621



182622

 Blister	Blister	Blister	Blister	Блистер
 Acero Inoxidable NITRUM® Polipropileno	NITRUM® Stainless Steel Polypropylene	Acier Inoxydable NITRUM® Polypropylène	Acciaio Inossidabile NITRUM® Polipropilene	Нержавеющая Сталь NITRUM® Полипропилена

182700

Juego de Mondadores / Paring Knives Set / Set Offices
Set Spelucchinis / Нож для Чистки Овощей и Фруктов



1813 1805 180610



 Blister	Blister	Blister	Blister	Блистер
 Acero Inoxidable NITRUM® Polipropileno	NITRUM® Stainless Steel Polypropylene	Acier Inoxydable NITRUM® Polypropylène	Acciaio Inossidabile NITRUM® Polipropilene	Нержавеющая Сталь NITRUM® Полипропилена

ARCOS®

INNOVATING SINCE 1745



1938

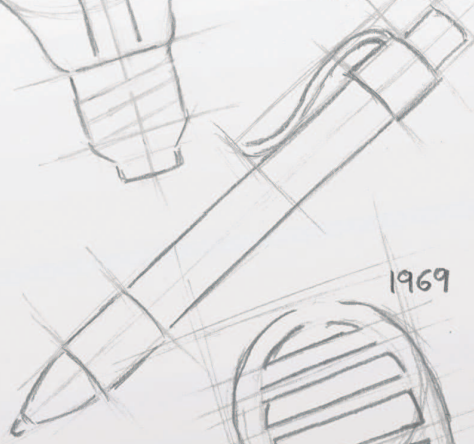

1969

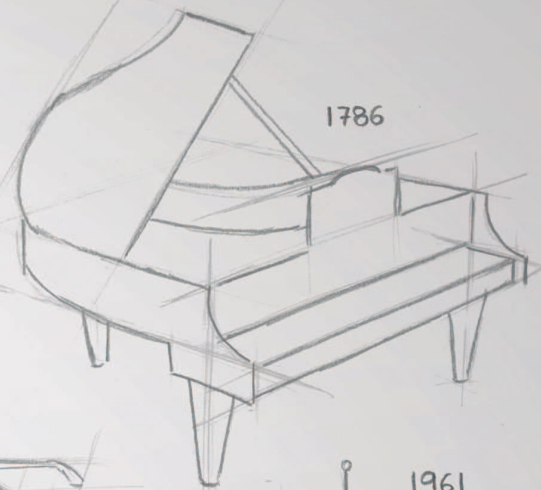

1786

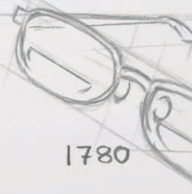

1780

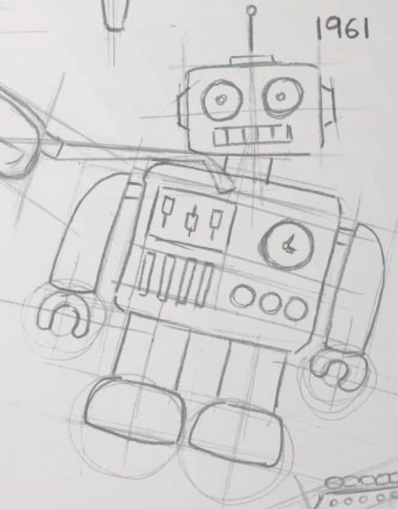

1961

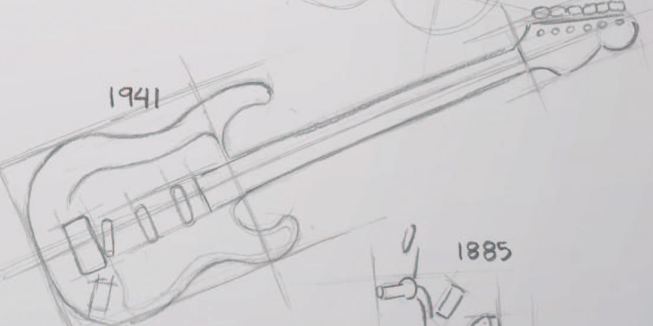

1941

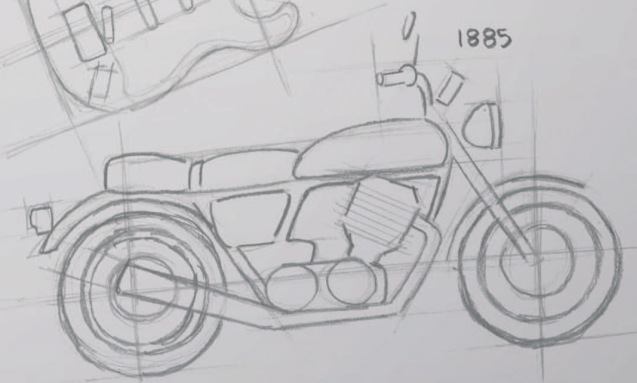

1885

CATÁLOGO

CATALOGUE

CATALOGUE

CATALOGO

КАТАЛОГ

2015

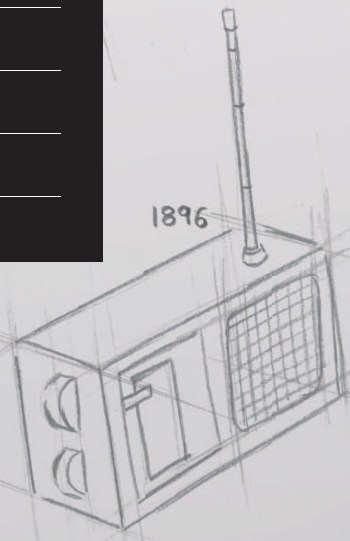

1896

MADE IN SPAIN

CUCHILLOS DE MESA

TABLE KNIVES

COUTEAUX DE TABLE

COLTELLERIA DA TAVOLA

СТОЛОВЫЕ ПРИБОРЫ



1786 | WOLFGANG AMADEUS MOZART
Estrenó su ópera Las Bodas de Fígaro / Premiered his opera "The Marriage of Figaro"

ARCOS[®]
INNOVATING SINCE 1745

CUCHILLOS DE MESA · TABLE KNIVES · COUTEAUX DE TABLE COLTELLERIA DA TAVOLA · СТОЛОВЫЕ ПРИБОРЫ



CUCHILLOS DE MESA

TABLE KNIVES / COUTEAUX DE TABLE
COLTELLERIA DA TAVOLA / СТОЛОВЫЕ ПРИБОРЫ

140

Cuchara, tenedor y cuchillo. Este trío de herramientas esenciales para la comida de cada día es sólo una parte simbólica de la multitud de piezas que suele conformar una cubertería completa. El acero inoxidable, material principal en el que están realizados los cubiertos de uso diario, proporciona una resistencia y una durabilidad casi infinitas.

Knife, fork and spoon. This trio of essential tools that we use each day is only a symbolic part of the multitude of items that form a complete cutlery set. The stainless steel from which they are made gives them a strength and durability that seems almost endless.

Cuillère, fourchette et couteau. Ces trois pièces essentielles ne sont qu'une partie des nombreuses pièces qui constituent une ménagère. L'acier inoxydable donne aux couverts une grande résistance et une durée quasi infinies.

Cucchiari, Forchette e coltelli. Questo trio di utensili essenziali per la quotidianità in cucina, è solo una parte simbolica della quantità e varietà di pezzi che formano una posateria completa. L'acciaio inossidabile utilizzato nella produzione di questi pezzi conferisce una resistenza ed una durabilità praticamente infinite agli utensili stessi.

Ложка, вилка и нож. Это трио существенных инструментов для повседневного приема пищи составляет только символическую часть множества приборов, которые обычно используются на столах. Нержавеющая сталь, основной материал, используемый для изготовления приборов, придают почти бесконечную прочность и долговечность.



CUCHILLOS DE MESA

TABLE KNIVES · COUTEAUX DE TABLE
COLTELLERIA DA TAVOLA
СТОЛОВЫЕ ПРИБОРЫ



DISEÑO · DESIGN · DESIGN · DISEGNO · ДИЗАЙН

Diseños variados para cada situación y para todos los gustos con el fin de vestir cualquier mesa.

Different designs for each occasion to fit any taste and to complement any table.

Formes variées pour chaque situation et pour tous les goûts afin de répondre à chaque table.

Una vasta gamma di prodotti variati nel design per poter essere presentati in ogni tavola.

Различные дизайны на любой вкус и применение помогают оснастить любой стол.

HOJA · BLADE · LAME · LAMA · ЛИСТ

Hojas de acero inoxidable martensítico, con alto contenido en Cromo, con unas excelentes características mecánicas.

Blades are made from martensitic stainless steel with a high percentage of added chrome.

Lames en acier inoxydable martensitique, avec une forte teneur en Chrome, ayant d'excellentes caractéristiques mécaniques.

Lame in acciaio inossidabile martensitico, con alto contenuto di Cromo, con eccellenti qualità meccaniche.

Лезвие из нержавеющей мартенситной стали с повышенным содержанием Хрома, что придает ему устойчивость к коррозии.

MANGO · HANDLE · MANCHE · MANICO · РУЧКИ

Los mangos son de materiales diversos según el modelo: láminas de madera comprimida impregnadas en resina fenólica, acero inoxidable y polipropileno, con el fin de mejorar la resistencia ante el agua, la dureza y la durabilidad de la pieza ante el uso del lavavajillas.

En el caso de tener remaches pueden ser de goma de cera de acero inoxidable, de latón o machihembrados de aluminio según el modelo.

Each handle is different depending on the materials used for each model: laminated wood impregnated of phenol resin, stainless steel and polypropylene. Water resistance, hardness and durability and dishwasher safe. Rivets can be made of stainless steel, brass or high strength aluminum depending on the model.

Les manches ont des matériaux divers selon le modèle: bois compressé, acier inoxydable et polypropylène, afin d'améliorer la résistance à l'usage du lave vaisselle.

S'il y a des rivets, ils peuvent être en acier inoxydable, en laiton ou en aluminium selon le modèle.

I manici sono realizzati in materiali diversi secondo il modello di coltello. Manici in legno compresso impregnato di resina fenolica, manici in acciaio inox e anche in Polipropilene. Tutti i pezzi hanno una ottima resistenza all'acqua, la durezza necessaria e sono adatti anche per lavastoviglie.

Quando i manici sono dotati di rivetti, gli stessi sono realizzati sia in acciaio inossidabile, alcuni in ottone e altri in alluminio, secondo i modelli di coltelli presentati.

Ручки изготовлены из различных материалов в зависимости от модели: пластины из прессованного дерева, пропитанного фенольной смолой, нержавеющей сталь и полипропилен, что придает им устойчивость к воде, прочность и долговечность при использовании в посудомоечных машинах.

Что касается заклепок, то они могут быть изготовлены из нержавеющей стали, латуни или шпунтованными из алюминия, в зависимости от модели.

CUCHILLOS DE MESA

TABLE KNIVES / COUTEAUX DE TABLE
COLTELLERIA DA TAVOLA / СТОЛОВЫЕ ПРИБОРЫ



375500

110 mm

Chuletero
Steak Knife
Steak
Coltello Bistecca
Острый Столовый Нож

376500

110 mm

Chuletero
Steak Knife
Steak
Coltello Bistecca
Острый Столовый Нож

375800

110 mm

Chuletero
Steak Knife
Steak
Coltello Bistecca
Острый Столовый Нож

702000

110 mm

Chuletero
Steak Knife
Steak
Coltello Bistecca
Острый Столовый Нож

565600

115 mm

Chuletero
Steak Knife
Steak
Coltello Bistecca
Острый Столовый Нож

702100

90 mm

Tenedor
Steak Fork
Fourchette
Forchetta Bistecca
Вилка

701900

90 mm

Cuchara
Table Spoon
Cuillère Table
Cucchiaio Tavola
Ложка

Caja	Box	Boite	Scatola	Коробка
MONOBLOCK DE UNA PIEZA Acero Inoxidable Tenedor/Cuchara: Acero Inoxidable 18/10	MONOBLOCK OF ONE PIECE Stainless Steel Steak Fork/Table Spoon: Stainless Steel 18/10	MONOBLOC D'UNE PIÈCE Acier Inoxydable Fourchette/ Cuillère Table: Acier Inoxydable 18/10	MONOBLOCCO UNIPEZZO Acciaio Inossidabile Forchetta Bistecca/ Cucchiaio Tavola: Acciaio Inossidabile 18/10	МОНОБЛОКИ ИЗ ЦЕЛЬНОГО КУСКА Нержавеющая Сталь Вилка/ Ложка: Нержавеющая Сталь 18/10

cuchillos de MESA · TABLE knives · couteaux DE TABLE · coltelleria DA TAVOLA · СТОЛОВЫЕ приборы

CUCHILLOS DE MESA

TABLE KNIVES / COUTEAUX DE TABLE
COLTELLERIA DA TAVOLA / СТОЛОВЫЕ ПРИБОРЫ

NEW



371500 / 371501

110 mm



Chuletero
Steak Knife
Steak

Coltello Bistecca
Острый Столовый Нож

371600 / 371601

90 mm



Tenedor
Steak Fork
Fourchette
Forchetta Bistecca
Вилка

371700

90 mm



Cuchara
Table Spoon
Cuillère Table
Cucchiaino Tavola
Ложка

372500

110 mm



Chuletero
Steak Knife
Steak
Coltello Bistecca
Острый Столовый
Нож

372600

90 mm



Tenedor
Steak Fork
Fourchette
Forchetta Bistecca
Вилка

372700

120 mm



Chuletero
Steak Knife
Steak
Coltello Bistecca
Острый Столовый
Нож



Caja
Display 371501, 371601.

Box
Display 371501, 371601.

Boite
Display 371501, 371601.

Scatola
Display 371501, 371601.

Коробка
Дисплей 371501, 371601.



Acero Inoxidable NITRUM®
Tenedor/Cuchara: Acero Inoxidable 18/10
Madera Comprimida

NITRUM® Stainless Steel
Steak Fork/Table Spoon: Stainless Steel 18/10
Pack-Wood

Acier Inoxydable NITRUM®
Fourchette/ Cuillère Table: Acier Inoxydable 18/10
Bois Comprimé

Acciaio Inossidabile NITRUM®
Forchetta Bistecca/ Cucchiaino Tavola: Acciaio Inossidabile 18/10
Legno Compresso

Нержавеющая Сталь NITRUM®
Вилка/ Ложка: Нержавеющая Сталь 18/10
Прессованное Дерево

cuchillos de MESA · TABLE knives · couteaux DE TABLE · coltelleria DA TAVOLA · СТОЛОВЫЕ приборы

CUCHILLOS DE MESA

TABLE KNIVES / COUTEAUX DE TABLE
COLTELLERIA DA TAVOLA / СТОЛОВЫЕ ПРИБОРЫ



375200

 120 mm

 Chuletero
Steak Knife
Steak
Coltello Bistecca
Острый Столовый Нож

372800

 110 mm

 Chuletero
Steak Knife
Steak
Coltello Bistecca
Острый Столовый Нож

372900

 110 mm

 Chuletero
Steak Knife
Steak
Coltello Bistecca
Острый Столовый Нож

803000

 110 mm

 Chuletero
Steak Knife
Steak
Coltello Bistecca
Острый Столовый Нож

740009

 115 mm

 Chuletero
Steak Knife
Steak
Coltello Bistecca
Острый Столовый Нож

805109

 110 mm

 Cocina
Kitchen Knife
Découper
Coltello Bistecca
Кухня

 Caja
Granel 805109.

Box
Bulk 805109.

Boite
Vrac 805109.

Scatola
Sfuso 805109.

Коробка
Без Упаковки 805109.

 Acero Inoxidable NITRUM®
Polipropileno
Polioximetileno (POM) 375200

NITRUM® Stainless Steel
Polypropylene
Polyoxymethylene (POM) 375200

Acier Inoxydable NITRUM®
Polypropylène
Polyoxyméthylène (POM) 375200

Acciaio Inossidabile NITRUM®
Polipropilene
Polioximetilene (POM) 375200

Нержавеющая Сталь NITRUM®
Полипропилен
Полиоксиметилен (POM) 375200

cuchillos de MESA · TABLE knives · couteaux DE TABLE · coltelleria DA TAVOLA · СТОЛОВЫЕ приборы

CUCHILLOS DE MESA

TABLE KNIVES / COUTEAUX DE TABLE
COLTELLERIA DA TAVOLA / СТОЛОВЫЕ ПРИБОРЫ

cuchillos de MESA · TABLE knives · couteaux DE TABLE · coltelleria DA TAVOLA · СТОЛОВЫЕ приборы



375000

115 mm

Chuletero
Steak Knife
Steak
Coltello Bistecca
Острый Столовый Нож



375100

90 mm

Tenedor
Steak Fork
Fourchette
Forchetta Bistecca
Вилка



460100

110 mm

Postre
Sweet Knife
Dessert
Coltello Frutta
Десерт



460400

125 mm

Mesa
Table Knife
Table
Coltello Tavola
Стол



370600

110 mm

Postre
Sweet Knife
Dessert
Coltello Frutta
Десерт



370700

130 mm

Mesa
Table Knife
Table
Coltello Tavola
Стол

Caja / Box / Boite / Scatola / Коробка

Acero Inoxidable NITRUM® / NITRUM® Stainless Steel / Acier Inoxydable NITRUM® / Acciaio Inossidabile NITRUM® / Нержавеющая Сталь NITRUM®
Tenedor: Acero Inoxidable 18/10 / Steak Fork: Stainless Steel 18/10 / Fourchette: Acier Inoxydable 18/10 / Forchetta Bistecca: Acciaio Inossidabile 18/10 / Вилка: Нержавеющая Сталь 18/10

Polioximetileno (POM) / Polyoxymethylene (POM) Polyoxyméthylène (POM) / Polioximetilene (POM) ППолиоксиметилен (ПОМ)

Latón / Brass / Laiton / Ottone / Латунь

Caja / Box / Boite / Scatola / Коробка

MONOBLOCK DE UNA PIEZA / SMONOBLOCK OF ONE PIECE
MONOBLOC D'UNE PIÈCE / MONOBLOCCO UNIPIEZZO
МОНОБЛОКИ ИЗ ЦЕЛЬНОГО КУСКА

Acero Inoxidable / Stainless Steel
Acier Inoxydable / Acciaio Inossidabile
Нержавеющая Сталь

Caja / Box / Boite / Scatola / Коробка

Acero Inoxidable NITRUM® / NITRUM® Stainless Steel
Acier Inoxydable NITRUM® / Acciaio Inossidabile NITRUM®
Нержавеющая Сталь NITRUM®

Nylon / Нейлон

CUCHILLOS DE MESA

TABLE KNIVES / COUTEAUX DE TABLE
COLTELLERIA DA TAVOLA / СТОЛОВЫЕ ПРИБОРЫ



370625

110 mm

Postre
Sweet Knife
Dessert
Coltello Frutta
Десерт

370725

130 mm

Mesa
Table Knife
Table
Coltello Tavola
Стол



803800

105 mm

Chuletero
Steak Knife
Steak
Coltello Bistecca
Острый Столовый Нож



803900

90 mm

Tenedor
Steak Fork
Fourchette
Forchetta Bistecca
Вилка



803700

90 mm

Cuchara
Table Spoon
Cuillère Table
Cucchiaio Tavola
Ложка

Caja / Box / Boite / Scatola / Коробка

Acero Inoxidable NITRUM® / NITRUM® Stainless Steel / Acier Inoxydable NITRUM® / Acciaio Inossidabile NITRUM® / Нержавеющая Сталь NITRUM®

Nylon / Нейлон

Caja Box Boite Scatola Коробка

Acero Inoxidable NITRUM® NITRUM® Stainless Steel Acier Inoxydable NITRUM® Acciaio Inossidabile NITRUM® Нержавеющая Сталь NITRUM®
Tenedor/Cuchara: Acero Steak Fork/ Table Spoon: Fourchette/Cuillère Table: Forchetta Bistecca/Cucchiaio Tavola: Вилка/Ложка: Нержавеющая
Inoxidable 18/10 Stainless Steel 18/10 Acier Inoxydable 18/10 Acciaio Inossidabile 18/10 Сталь 18/10

Madera Comprimida Pack-Wood Bois Comprimé Legno Compresso Прессованное Дерево

cuchillos de MESA · TABLE knives · couteaux DE TABLE · coltelleria DA TAVOLA · СТОЛОВЫЕ приборы



CUCHILLOS DE MESA



TABLE KNIVES / COUTEAUX DE TABLE
COLTELLERIA DA TAVOLA / СТОЛОВЫЕ ПРИБОРЫ



cuchillos de MESA · TABLE knives · couteaux DE TABLE · coltelleria DA TAVOLA · СТОЛОВЫЕ приборы





370100
 **105 mm**
 Postre
 Sweet Knife
 Dessert
 Coltello Frutta
 Десерт

370200
 **125 mm**
 Mesa
 Table Knife
 Table
 Coltello Tavola
 Стол

802900
 **110 mm**
 Mesa
 Table Knife
 Table
 Coltello Tavola
 Стол

802910
 **110 mm**
 Mesa
 Table Knife
 Table
 Coltello Tavola
 Стол

804000
 **110 mm**
 Chuletero
 Steak Knife
 Steak
 Coltello Bistecca
 Острый Столовый Нож

804100
 **90 mm**
 Tenedor
 Steak Fork
 Fourchette
 Forchetta Bistecca
 Вилка

Caja	Box	Boite	Scatola	Коробка
Acero Inoxidable NITRUM® Tenedor: Acero Inoxidable 18/10	NITRUM® Stainless Steel Steak Fork: Stainless Steel 18/10	Acier Inoxydable NITRUM® Fourchette: Acier Inoxydable 18/10	Acciaio Inossidabile NITRUM® Forchetta Bistecca: Acciaio Inossidabile 18/10	Нержавеющая Сталь NITRUM® Вилка: Нержавеющая Сталь 18/10
Polipropileno 370100, 370200, 802900, 802910. Nylon 804000, 804100.	Polypropylene 370100, 370200, 802900, 802910. Nylon 804000, 804100.	Polypropylène 370100, 370200, 802900, 802910. Nylon 804000, 804100.	Polipropilene 370100, 370200, 802900, 802910. Nylon 804000, 804100.	Полипропилен 370100, 370200, 802900, 802910. Нейлон 804000, 804100.

CUCHILLOS DE MESA

JUEGO CHULETEROS / STEAK SET / BLOC SET / НАБОР НОЖЕЙ

377700

Juego Chuleteros / Steak Set / Bloc / Set / Набор Ножей



3715 6 PIEZAS / PIECES / PIÈCES / PEZZI / ПРЕДМЕТОВ



3716 6 PIEZAS / PIECES / PIÈCES / PEZZI / ПРЕДМЕТОВ



Caja Regalo	Gift Box	Boite Cadeau	Scatola Regalo	Подарочная Упаковка
Acero Inoxidable NITRUM® Madera Comprimida	NITRUM® Stainless Steel Pack-Wood	Acier Inoxydable NITRUM® Bois Comprimé	Acciaio Inossidabile NITRUM® Legno Compresso	Нержавеющая Сталь NITRUM® Прессованное Дерево

378100

Juego Chuleteros / Steak Set / Bloc / Set / Набор Ножей



3755 6 PIEZAS / PIECES / PIÈCES / PEZZI / ПРЕДМЕТОВ



7021 6 PIEZAS / PIECES / PIÈCES / PEZZI / ПРЕДМЕТОВ



Caja Regalo	Gift Box	Boite Cadeau	Scatola Regalo	Подарочная Упаковка
MONOBLOCK DE UNA PIEZA Acero Inoxidable	MONOBLOCK OF ONE PIECE Stainless Steel	MONOBLOC D'UNE PIÈCE Acier Inoxydable	MONOBLOCCO UNIPIEZZO Acciaio Inossidabile	МОНОБЛОКИ ИЗ ЦЕЛЬНОГО КУСКА Нержавеющая Сталь

378200

Juego Chuleteros / Steak Set / Bloc / Set / Набор Ножей



3765 6 PIEZAS / PIECES / PIÈCES / PEZZI / ПРЕДМЕТОВ



Caja Regalo	Gift Box	Boite Cadeau	Scatola Regalo	Подарочная Упаковка
MONOBLOCK DE UNA PIEZA Acero Inoxidable	MONOBLOCK OF ONE PIECE Stainless Steel	MONOBLOC D'UNE PIÈCE Acier Inoxydable	MONOBLOCCO UNIPIEZZO Acciaio Inossidabile	МОНОБЛОКИ ИЗ ЦЕЛЬНОГО КУСКА Нержавеющая Сталь

cuchillos de MESA · TABLE knives · couteaux DE TABLE · coltelleria DA TAVOLA · СТОЛОВЫЕ приборы

CUCHILLOS DE MESA

JUEGO CHULETEROS / STEAK SET / BLOC SET / НАБОР НОЖЕЙ

702300

Juego Chuleteros / Steak Set / Bloc / Set / Набор Ножей



7020 6 PIEZAS / PIECES / PIÈCES / PEZZI / ПРЕДМЕТОВ



378400

Juego Chuleteros / Steak Set / Bloc / Set / Набор Ножей



3758 4 PIEZAS / PIECES / PIÈCES / PEZZI / ПРЕДМЕТОВ



378000

Juego Chuleteros / Steak Set / Bloc / Set / Набор Ножей



3755 6 PIEZAS / PIECES / PIÈCES / PEZZI / ПРЕДМЕТОВ



cuchillos de MESA · TABLE knives · couteaux DE TABLE · coltelleria DA TAVOLA · СТОЛОВЫЕ приборы

Estuche	Case	Étui	Set	Упаковка
MONOBLOCK DE UNA PIEZA	MONOBLOCK OF ONE PIECE	MONOBLOC D'UNE PIÈCE	MONOBLOCCO UNIPEZZO	МОНОБЛОКИ ИЗ ЦЕЛЬНОГО КУСКА
Acero Inoxidable	Stainless Steel	Acier Inoxydable	Acciaio Inossidabile	Нержавеющая Сталь

CUCHILLOS DE MESA

JUEGO CHULETEROS / STEAK SET / BLOC SET / НАБОР НОЖЕЙ

372000

Juego Chuleteros / Steak Set / Bloc / Set / Набор Ножей



3715 6 PIEZAS / PIECES / PIÈCES / PEZZI / ПРЕДМЕТОВ



 Blister	Blister	Blister	Blister	Блистер
 Acero Inoxidable NITRUM® Madera Comprimida	NITRUM® Stainless Steel Pack-Wood	Acier Inoxydable NITRUM® Bois Comprimé	Acciaio Inossidabile NITRUM® Legno Compresso	Нержавеющая Сталь NITRUM® Прессованное Дерево

371000

Juego Mesa / Tablet Set / Bloc / Set / Набор Ножей



3703 6 PIEZAS / PIECES / PIÈCES / PEZZI / ПРЕДМЕТОВ



 Blister	Blister	Blister	Blister	Блистер
 Acero Inoxidable NITRUM® Polipropileno	NITRUM® Stainless Steel Polypropylene	Acier Inoxydable NITRUM® Polypropylène	Acciaio Inossidabile NITRUM® Polipropilene	Нержавеющая Сталь NITRUM® Полипропилен

cuchillos de MESA · TABLE knives · couteaux DE TABLE · coltelleria DA TAVOLA · СТОЛОВЫЕ приборы

ARCOS®

INNOVATING SINCE 1745

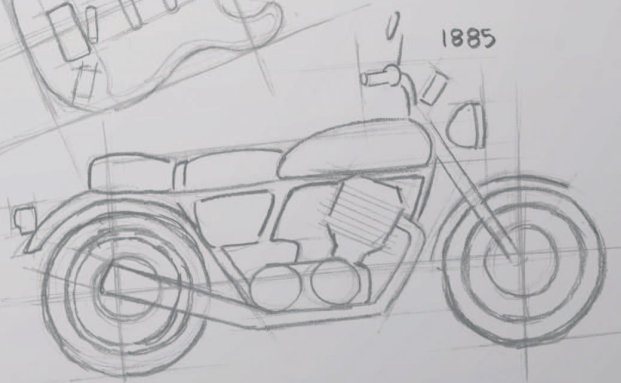
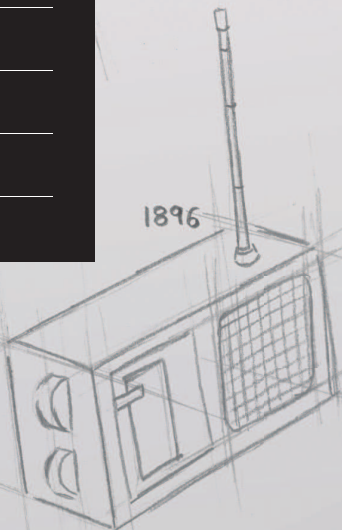
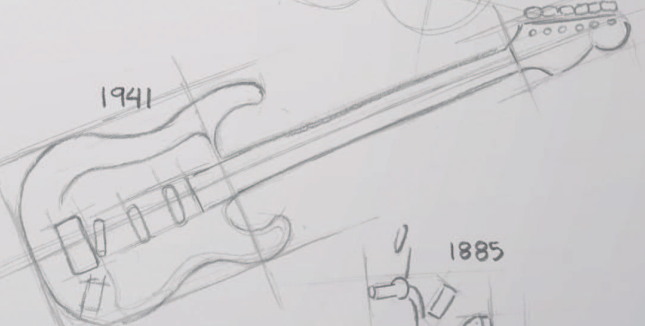
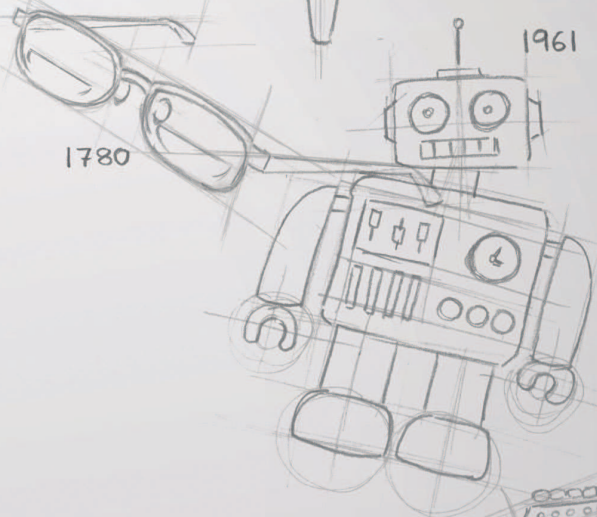
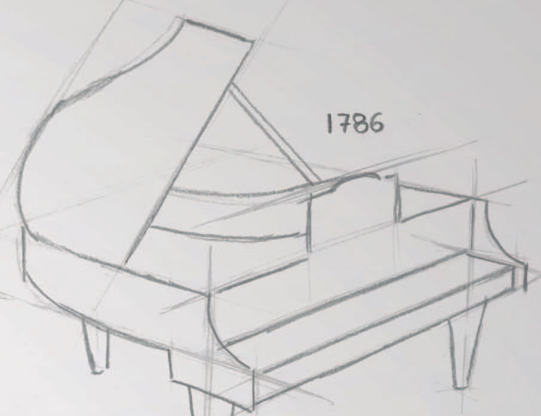
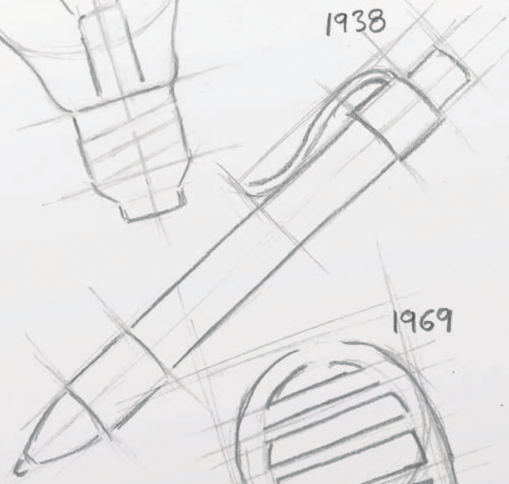

CATÁLOGO

CATALOGUE

CATALOGUE

CATALOGO

КАТАЛОГ

2015

MADE IN SPAIN

NAVAJAS PROFESIONALES

PROFESSIONAL POCKET KNIVES

COUTEAUX DE POCHE PROFESSIONNELS

LAME PROFESSIONALI

ПРОФЕССИОНАЛЬНЫЕ НОЖИ



1938 | LÁSZLÓ JÓZSEF BÍRÓ
Inventó el bolígrafo / Invented the ballpoint pen

ARCOS[®]
INNOVATING SINCE 1745

NAVAJAS PROFESIONALES · COUTEAUX DE POCHE PROFESSIONNELS · NAVAJAS PROFESIONALES LAME PROFESSIONALI · ПРОФЕССИОНАЛЬНЫЕ НОЖИ



NAVAJAS PROFESIONALES

PROFESSIONAL POCKET KNIVES / COUTEAUX DE POCHE PROFESSIONNELS
LAME PROFESSIONALI / ПРОФЕССИОНАЛЬНЫЕ НОЖИ

152



La Navaja Profesional ARCOS es todo un clásico. Fabricada en Albacete y fiel a una tradición que data de los siglos XVII y XVIII y que llevó el reconocimiento de las Navajas de Albacete más allá de sus fronteras.

Las navajas profesionales Arcos han sido utilizadas a lo largo de los años como herramientas de trabajo en muchos oficios.

The Professional ARCOS Knife is a true classic. Manufactured in Albacete and true to a tradition that dates back to the seventeenth and eighteenth centuries and which led to the recognition of the Knives of Albacete far beyond its borders. Over the years the professional Arcos knives have been used as work tools in many trades and occupations.

Le Couteau de Poche Professionnel ARCOS est un grand classique. Fabriqué à Albacete (Espagne) et fidèle à une tradition qui date des XVIIe et XVIIIe siècles et qui a élevé la reconnaissance des Couteaux d'Albacete au-delà de ses frontières.

Au fil des années, les couteaux de poche professionnels Arcos ont été utilisés comme outils de travail dans de nombreux métiers

Il Coltello Professionale ARCOS è un classico del suo genere. Fabbricato ad Albacete, fedele ad una tradizione che risale ai secoli XVII e XVIII, e che ha reso famosi i Coltelli di Albacete ben oltre i confini della città.

Da anni i coltelli professionali Arcos vengono utilizzati come strumenti di lavoro in molti settori diversi.

Профессиональный нож ARCOS - это просто классика. Изготовленный в Альбасете и верный традициям, которые зародились в XVII и XVIII веках, сделали возможным признание ножей из города Альбасете за его пределами.
Профессиональные ножи Arcos были использованы в течение многих лет в качестве рабочих инструментов во многих профессиях

NAVAJAS PROFESIONALES

PROFESSIONAL POCKET KNIVES
COUTEAUX DE POCHE PROFESSIONNELS
LAME PROFESSIONALI
ПРОФЕССИОНАЛЬНЫЕ НОЖИ



DISEÑO · DESIGN · DESIGN · DISEGNO · ДИЗАЙН

Es una herramienta de gran versatilidad y muy socorrida.

The pocket knife is a handy, useful tool that can be highly versatile for a variety of tasks.

C'est un outil multi usage et d'une grande sécurité.

Il manico ha la particolarità di costituire il fodero del coltello stesso.

Данный инструмент является очень удобным и полезным.

HOJA · BLADE · LAME · LAMA · ЛИСТ

La navaja es un cuchillo de gran utilidad, gracias a que se puede transportar sin peligro, pues su hoja de corte es giratoria, por lo que se puede guardar dentro del mango.

The pocket knife is a useful everyday tool that can be transported safely as the blade is stored within the handle.

Le couteau de poche est un couteau de grande utilisation, que l'on peut transporter sans danger, grâce à sa lame refermable que l'on referme dans le manche.

Il coltello tascabile pieghevole è un accessorio di estrema utilità, in quanto può essere riposto e trasportato senza alcun pericolo, in quanto ruotando lo stesso, la lama si richiude all'interno del manico. È un accessorio di grande utilità e pertanto molto richiesto.

Перочинный нож очень часто используется благодаря возможности безопасной транспортировки, его лезвие поворачивается, таким образом, оно может храниться в ручке.

MANGO · HANDLE · MANCHE · MANICO · РУЧКИ

El mango tiene la particularidad de servir de funda de protección para la hoja, mediante un hueco central donde queda protegida. El mango cambia su forma en el extremo con el fin de poder mostrar una pequeña parte de la hoja, para que ésta, una vez guardada, se pueda sacar con facilidad.

The handle design is the key for protecting the blade as it is stored in a groove in the center. The handle changes its shape at the back of the knife in order to protrude a small part of the blade so that once stored, it can be opened quickly and easily again.

Le manche à la particularité de servir de protection à la lame grâce à une fente centrale qui la protège. Le manche change de forme à son extrémité en laissant apparaître une petite partie de la lame, permettant de saisir la lame pour l'ouvrir facilement.

Il manico ha la particolarità di costituire il fodero del coltello stesso. Il manico cambia la sua forma alla estremità in modo da mostrare una piccola parte della lama in modo che si possa estrarre con facilità, una volta riposta.

Ручка служит чехлом для лезвия благодаря центральной пустой щели, где лезвие прекрасно защищено. На конце форма ручки изменяется, так чтобы небольшая часть лезвия была открыта, и чтобы лезвие было можно легко достать.

NAVAJAS PROFESIONALES

PROFESSIONAL POCKET KNIVES / COUTEAUX DE POCHE PROFESSIONNELS
LAME PROFESSIONALI / ПРОФЕССИОНАЛЬНЫЕ НОЖИ



485300 485329 **NEW**

485300

85 mm

Navaja
Pocket Knife
Poche
Coltello Tascabile
Охотничий Нож



485700 485729 **NEW**

485700

85 mm

Navaja
Pocket Knife
Poche
Coltello Tascabile
Охотничий Нож



485900 485929 **NEW**

485900

85 mm

Navaja
Pocket Knife
Poche
Coltello Tascabile
Охотничий Нож

Caja	Box	Boite	Scatola	Уоробка
Acero Inoxidable NITRUM®	NITRUM® Stainless Steel	Acier Inoxydable NITRUM®	Acciaio Inossidabile NITRUM®	Нержавеющая Сталь NITRUM®
Polipropileno	Polypropylene	Polypropylène	Polipropilene	Полипропилен

NAVAJAS Profesionales • Professional POCKET KNIVES • COUTEAUX DE POCHE Professionnels • LAME Professionali • Профессиональные НОЖИ

ARCOS®

INNOVATING SINCE 1745

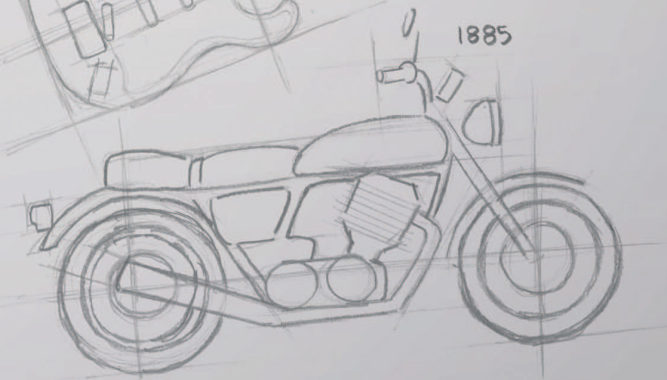
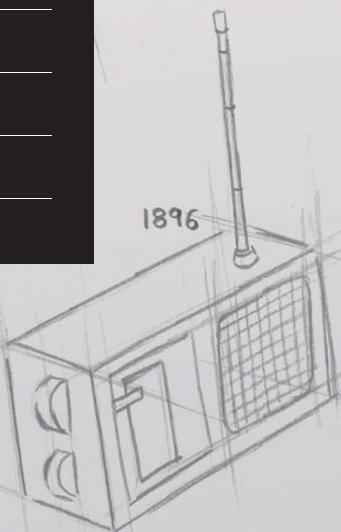
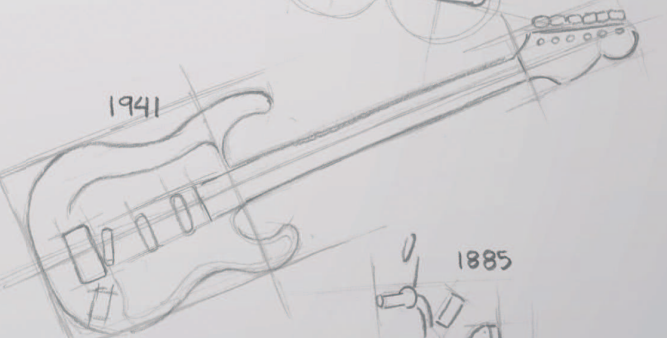
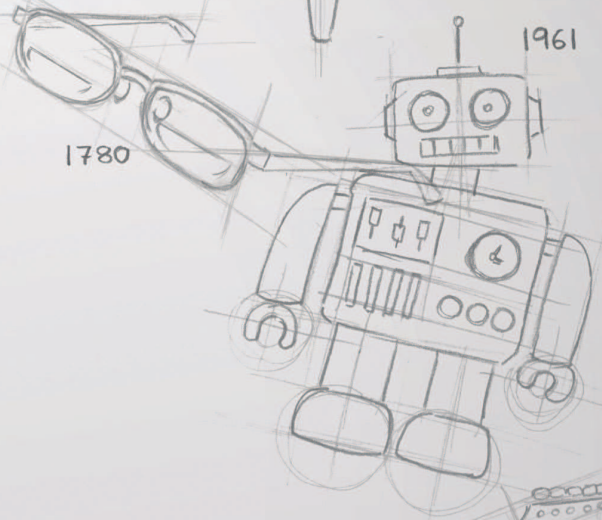
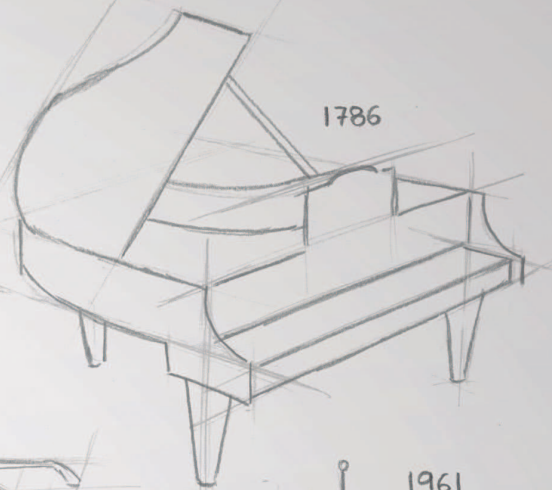
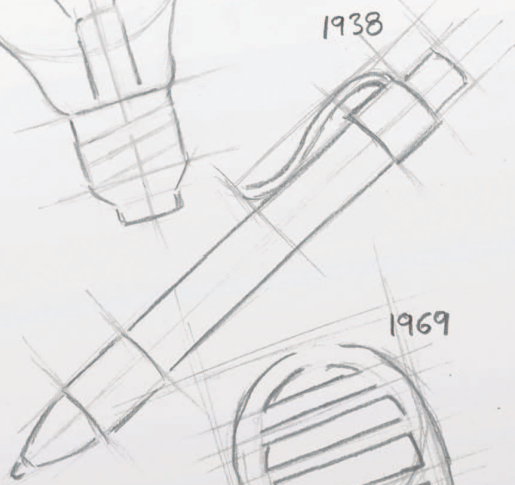

CATÁLOGO

CATALOGUE

CATALOGUE

CATALOGO

КАТАЛОГ

2015

MADE IN SPAIN

CUBERTERÍAS

FLATWARE

LES COUVERTS

POSATERIA

СТОЛОВЫЕ ПРИБОРЫ



1879 | THOMAS ALVA EDISON
Inventó la lámpara de filamento incandescente / Invented the incandescent light bulb

ARCOS[®]
INNOVATING SINCE 1745

CUBERTERÍAS · LATWARE · LES COUVERTS · POSATERIA · СТОЛОВЫЕ ПРИБОРЫ



BERLÍN
156



MADRID
160



TOSCANA
164



MANCHEGA
168

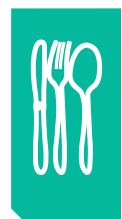

Una buena cubertería empieza por un buen cuchillo. En Arcos creamos cuchillos de mesa de acero inoxidable de primera calidad y un diseño sobresaliente. Porque pensamos que el comensal debe dar por hecho la calidad de las herramientas y centrarse en disfrutar del plato.

Great flatware starts with a great table knife. Arcos table knives are made from top quality stainless steel with a focus on design. We believe the diner should never have to worry about the quality of the cutting instrument they are using and simply enjoy the food.

Un bon couvert commence par un bon couteau. Chez ARCOS, nous créons des couteaux de table en acier inoxydable de première qualité et un design remarquable.

Una buona posateria inizia da un buon coltello. In Arcos realizziamo coltelli da tavola in acciaio inossidabile di prima qualità e design attraente. Infatti il commensale deve ritenere scontata la qualità degli utensili, per potersi concentrare sulla qualità delle portate.

Хороший набор столовых приборов начинается с качественного ножа. Компания Аркос производит столовые ножи превосходного дизайна из нержавеющей стали высшего качества. Мы считаем, что человек, который сел за обеденный стол, не должен думать о качестве приборов, а концентрироваться исключительно на том, чтобы насладиться блюдом.

BERLÍN

FLATWARE · LES COUVERTS · POSATERIA
СТОЛОВЫЕ ПРИБОРЫ



DISEÑO · DESIGN · DESIGN · DISEGNO · ДИЗАЙН

Diseño inspirado en las líneas ovaladas, dotando a los cubiertos de un toque de calidez en su aspecto.

Clean oval lines add a touch of warmth to this series.

Design inspiré des lignes ovales, donnant aux couverts un aspect qualitatif dans son aspect.

Design dalle forme ovali, conferendo ai pezzi un tocco di qualità all'aspetto.

Дизайн выполнен в овальной форме, который придает приборам мягкий, приятный глазу вид.

HOJA · BLADE · LAME · LAMA · ЛИСТ

Acero inoxidable martensítico de una sola pieza maciza con alto contenido en cromo, para obtener un buen comportamiento ante la corrosión y los lavavajillas. El resto de piezas que componen la cubertería están fabricadas con un acero austenítico inoxidable 18/10, altamente resistente.

The knives are made of solid one-piece martensitic stainless steel: high in chromium for balance as well as anti-corrosion and durability. The rest of the pieces are manufactured with highly resistant 18/10 stainless steel and are dishwasher safe.

Acier inoxydable martensitique en une seule pièce massive avec une haute teneur en Chrome, afin d'avoir un bon comportement à l'usage du lave vaisselle. Les couverts sont fabriqués dans un acier austénitique inoxydable 18/10, hautement résistant.

Coltello da tavola prodotto in acciaio inossidabile martensitico, Unipezzo massiccio, con alto contenuto di cromo, al fine di ottenere un ottimo comportamento anticorrosivo e adattarsi alla lavastoviglie. Gli altri pezzi che compongono tutta la linea di posateria sono fabbricati in acciaio inox 18/10, altamente resistente alla corrosione delle lavastoviglie.

Нержавеющая мартенситная сталь из цельной отливки с высоким содержанием хрома для большей устойчивости к коррозии и посудомоечным машинам. Остальные детали, которые составляют этот набор, изготовлены из высокоустойчивой аустенитной нержавеющей стали 18/10.

MANGO · HANDLE · MANCHE · MANICO · РУЧКИ

Mango de inspiración neoclásica fabricado en acero, que otorga peso a la pieza e impide que se doble.

En el caso de los monoblocks, ARCOS garantiza su poder de corte ya que, después del mecanizado de la hoja, se les realiza el perlado en la sierra, con lo que destacan en comparación con el corte de cualquier otra cubertería.

The neo-classical handle design is elegant and bright and made from extra strong material which gives it weight and balance and also keeps it from bending.

ARCOS guarantees the cutting power of the monoblock knives series. The highly specialized fabrication of the knives unique serrated edges sets us apart from any other cutlery on the market.

Manche d'inspiration néoclassique fabriqué en acier, qui procure un poids appréciable pour chacune des pièces.

Dans le cas des couteaux monoblocs, ARCOS garanti la coupe, grâce à la microdenture réalisée sur la lame, qui est sans comparaison par rapport à n'importe quel autre couteau de couvert.

Manico di ispirazione neoclassica prodotto in acciaio.

Materiale di un certo spessore e peso e che non permette che il pezzo si possa piegare.

Nel caso di pezzi monoblocco, ARCOS ne garantisce la potenzialità di taglio, dovuta al tipo di produzione che, dopo aver terminato automaticamente il pezzo, si dà luogo alla formazione della seghettatura, in tal modo realizzando un potere di taglio che non ha paragoni in nessuna altra posateria.

Выполненная в стиле неоклассицизма стальная ручка позволяет прикладывать достаточное усилие на прибор и предотвращает его ломку. В случае с моноблоками Аркос гарантирует высокую режущую мощность ножа, т.к. после механической обработки лезвий, они покрываются жемчужным напылением, что отличает их от лезвий любого другого столового прибора. быть изготовлены из нержавеющей стали, латуни или шпунтованными из алюминия, в зависимости от модели.

BERLÍN



560900

100 mm

Cuchillo Mesa
Table Knife
Couteau Table
Coltello Tavola
Слово́вый Нож



561100

200 mm

Tenedor Mesa
Table Fork
Fourchette Table
Forchetta Tavola
Слово́вая Вилка



561000

200 mm

Cuchara Mesa
Table Spoon
Cuillère Table
Cucchiaio Tavola
Слово́вая Ложка



560600

90 mm

Cuchillo Postre
Dessert Knife
Couteau à Dessert
Coltello Frutta
Десертная Нож



560800

180 mm

Tenedor Postre
Dessert Fork
Fourchette à Dessert
Forchettina Dolce
Десертная Вилка



560700

180 mm

Cuchara Postre
Dessert Spoon
Cuillère à Dessert
Cucchiaio Frutta
Десертная Вилка



560200

85 mm

Cuchillo Lunch
Lunch Knife
Couteau Lunch
Coltello Frutta
Нож для Ланча



560400

150 mm

Tenedor Lunch
Cake Fork
Fourchette Lunch
Forchetta Frutta
Вилка для Ланча



560300

140 mm

Cuchara Café
Coffee Spoon
Cuillère à Café
Cucchiaio Caffè
Ложка для Кофе



560100

115 mm

Cuchara Moka
Mocca Spoon
Cuillère à Moka
Cucchiaio Moka
Кофе́йная Ложка



561200

85 mm

Cuchillo Pescado
Fish Knife
Couteau Poisson
Coltello Pesce
Нож для Рыбы



561300

185 mm

Tenedor Pescado
Fish Fork
Fourchette Poisson
Forchettina Pesce
Вилка для Рыбы



Caja

Box

Boite

Scatola

Коробка

MONOBLOCK DE UNA PIEZA
Acero Inoxidable 18/10
Cuchillos: Acero Inoxidable
Espesor: 3 mm

MONOBLOCK OF ONE PIECE
Stainless Steel 18/10
Knives: Stainless Steel
Thickness: 3 mm

MONOBLOC D'UNE PIÈCE
Acier Inoxydable 18/10
Couteaux: Acier Inoxydable
Épaisseur: 3 mm

MONOBLOCCO UNIPEZZO
Acciaio Inossidabile 18/10
Coltello: Acciaio Inossidabile
Spessore: 3 mm

МОНОБЛОКИ ИЗ ЦЕЛЬНОГО КУСКА
Нержавеющая Сталь 18/10
Ножи: Нержавеющая Сталь
Толщина: 3 mm

Cuberterías · Flatware · Les Couverts · Posateria · Столовые Приборы

BERLÍN

BERLÍN



560500
135 mm
 Cuchara Helado
 Ice Cream Spoon
 Cuillère à Glace
 Paletta Gelato
 Ложка для Мороженого



562000
280 mm
 Cazo Sopa
 Soup Ladle
 Louche à Soupe
 Mestolo
 Ковш для Супа



561800
265 mm
 Cuchara Servir
 Serving Spoon
 Cuillère à Servir
 Cucchiaine Servire
 Разливательная Ложка



561700
250 mm
 Tenedor Servir
 Serving Fork
 Fourchette Service
 Forchettone Servire
 Сервировочная Вилка



561600
180 mm
 Cacillo Salsa
 Gravy Ladle
 Louche à Crème
 Mestolo Salsa
 Соусница



561900
180 mm
 Pala Pastel
 Cake Server
 Pelle à Tarte
 Pala Torta
 Лопатка для горга



562100
220 mm
 Cuchara de Refresco
 Ice Tea Spoon
 Cuillère à Glace
 Cucchiaino Tè
 Разливательная Ложка для Прохладительных Напитков

Cuarterías · Flatware · Les Couverts · Posateria · Столовые Приборы

BERLÍN

Caja	Box	Boite	Scatola	Коробка
MONOBLOCK DE UNA PIEZA Acero Inoxidable 18/10 Cuchillos: Acero Inoxidable Espesor: 3 mm	MONOBLOCK OF ONE PIECE Stainless Steel 18/10 Knives: Stainless Steel Thickness: 3 mm	MONOBLOC D'UNE PIÈCE Acier Inoxydable 18/10 Couteaux: Acier Inoxydable Épaisseur: 3 mm	MONOBLOCCO UNIPEZZO Acciaio Inossidabile 18/10 Coltello: Acciaio Inossidabile Spessore: 3 mm	МОНОБЛОКИ ИЗ ЦЕЛЬНОГО КУСКА Нержавеющая Сталь 18/10 Ножи: Нержавеющая Сталь Толщина: 3 mm















BERLÍN



562400

Estuche
Gift Case
Ménagère
Confezioni Regalo
Упаковка

-  5609 6 piezas / pieces / pièces / pezzi / предметов
-  5610 6 piezas / pieces / pièces / pezzi / предметов
-  5611 6 piezas / pieces / pièces / pezzi / предметов
-  5603 6 piezas / pieces / pièces / pezzi / предметов

-  5609 12 piezas / pieces / pièces / pezzi / предметов
-  5610 12 piezas / pieces / pièces / pezzi / предметов
-  5611 12 piezas / pieces / pièces / pezzi / предметов
-  5602 12 piezas / pieces / pièces / pezzi / предметов
-  5603 12 piezas / pieces / pièces / pezzi / предметов
-  5604 12 piezas / pieces / pièces / pezzi / предметов
-  5601 12 piezas / pieces / pièces / pezzi / предметов
-  5612 12 piezas / pieces / pièces / pezzi / предметов
-  5613 12 piezas / pieces / pièces / pezzi / предметов
-  5620 1 piezas / pieces / pièces / pezzi / предметов
-  5618 1 piezas / pieces / pièces / pezzi / предметов
-  5617 1 piezas / pieces / pièces / pezzi / предметов
-  5616 1 piezas / pieces / pièces / pezzi / предметов
-  5619 1 piezas / pieces / pièces / pezzi / предметов



562500

Maletín
Gift Case
Ménagère
Confezioni
Чемодан

 Estuche - 24 Piezas 562400 Gift Case- 24 Piezas 562400 Ménagère- 24 Piezas 562400 Confezione- 24 Piezas 562400 Упаковка- 24 Предметов 562400
 Maletín - 113 Piezas 562500 Gift Case- 113 Piezas 562500 Ménagère- 113 Piezas 562500 Astuccio- 113 Piezas 562500 Чемодан- 113 Предметов 562500

 **MONOBLOCK DE UNA PIEZA** **MONOBLOCK OF ONE PIECE** **MONOBLOC D'UNE PIÈCE** **MONOBLOCCO UNIPEZZO** **МОНОБЛОКИ ИЗ ЦЕЛЬНОГО КУСКА**
 Acero Inoxidable 18/10 Stainless Steel 18/10 Acier Inoxydable 18/10 Acciaio Inossidabile 18/10 Нержавеющая Сталь 18/10
 Cuchillos: Acero Inoxidable Knives: Stainless Steel Couteaux: Acier Inoxydable Coltello: Acciaio Inossidabile Ножи: Нержавеющая Сталь
 Espesor: 3 mm Thickness: 3 mm Épaisseur: 3 mm Spessore: 3 mm Толщина: 3 mm

MADRID

FLATWARE · LES COUVERTS · POSATERIA
СТОЛОВЫЕ ПРИБОРЫ



DISEÑO · DESIGN · DESIGN · DISEGNO · ДИЗАЙН

Diseño de formas redondeadas de gran sutileza en sus trazos y comodidad en su manejo.

Featuring soft rounded heads and elegant lines that sit comfortably in the hand.

Design de formes rondes d'une grande subtilité dans le trait de crayon et très agréable en main.

Design dalle forme arrotondate di grande finezza e di grande comodità di presa.

Округлая форма приборов и утончённые линии в сочетании с удобством в использовании.

HOJA · BLADE · LAME · LAMA · ЛИСТ

Acero inoxidable martensítico de una sola pieza maciza con alto contenido en cromo, para obtener un buen comportamiento ante la corrosión y los lavavajillas. El resto de piezas que componen la cubertería están fabricadas con un acero austenítico inoxidable 18/10, altamente resistente.

The knives are made of solid one-piece martensitic stainless steel: high in chromium for balance as well as anti-corrosion and durability. The rest of the pieces are manufactured with highly resistant 18/10 stainless steel and are dishwasher safe.

Acier inoxydable martensitique en une seule pièce massive avec une haute teneur en Chrome, afin d'avoir un bon comportement à l'usage du lave vaisselle. Les couverts sont fabriqués dans un acier austénitique inoxydable 18/10, hautement résistant.

Coltello da tavola prodotto in acciaio inossidabile martensitico, Unipezzo massiccio, con alto contenuto di cromo, al fine di ottenere un ottimo comportamento anticorrosivo e adattarsi alla lavastoviglie. Gli altri pezzi che compongono tutta la linea di posateria sono fabbricati in acciaio inox 18/10, altamente resistente alla corrosione delle lavastoviglie.

Нержавеющая мартенситная сталь из цельной отливки с высоким содержанием хрома для большей устойчивости к коррозии и посудомоечным машинам. Остальные детали, которые составляют этот набор, изготовлены из высокоустойчивой аустенитной нержавеющей стали 18/10.

MANGO · HANDLE · MANCHE · MANICO · РУЧКИ

Mango estilizado inspirado en la combinación de los estilos clásico y minimalista. Fabricado en acero dotando con ello a la pieza de una solidez y resistencia apreciables.

En el caso de los monoblocks, ARCOS garantiza su poder de corte ya que, después del mecanizado de la hoja, se les realiza el perlado en la sierra, con lo que destacan en comparación con el corte de cualquier otra cubertería.

The classical and minimalist style handles are made of steel giving the piece strength and durability.

ARCOS guarantees the cutting power of the monoblock knives series. The highly specialized fabrication of the knives unique serrated edges sets us apart from any other cutlery on the market.

Manche stylisé inspiré de la combinaison de deux styles: classique et minimaliste. Fabriqué dans un acier qui donne à la pièce une solidité et une résistance appréciable.

Dans le cas des couteaux monoblocs, ARCOS garanti la coupe, grâce à la microdenture réalisée sur la lame, qui est sans comparaison par rapport à n'importe quel autre couteau de couvert.

Manico stilizzato caratterizzato da una combinazione di classica e minimalista. Prodotto in acciaio, materiale di un certo spessore e peso e che non permette che il pezzo si possa piegare.

Nel caso di pezzi monoblocco, ARCOS ne garantisce la potenzialità di taglio, dovuta al tipo di produzione che, dopo aver terminato automaticamente il pezzo, si dà luogo alla formazione della segheatura, in tal modo realizzando un potere di taglio che non ha paragoni in nessuna altra posateria.

Стилизованная ручка сочетает в себе классический и минималистский стили. Ручка выполнена из стали, которая придает ей особую прочность и устойчивость.

В случае с моноблоками Аркос гарантирует высокую режущую мощность ножа, т.к. после механической обработки лезвий, они покрываются жемчужным напылением, что отличает их от лезвий любого другого столового прибора.

MADRID



Perlado
Serrated
Graté
Seghettato
Жемчужный



555900

115 mm

Cuchillo Mesa
Table Knife
Couteau Table
Coltello Tavola
Столвый Нож



556100

210 mm

Tenedor Mesa
Table Fork
Fourchette Table
Forchetta Tavola
Столвая Вилка



556000

210 mm

Cuchara Mesa
Table Spoon
Cuillère Table
Cucchiaio Tavola
Столвая Ложка



555600

100 mm

Cuchillo Postre
Dessert Knife
Couteau à Dessert
Coltello Frutta
Десертная Нож



555800

190 mm

Tenedor Postre
Dessert Fork
Fourchette à Dessert
Forchettina Dolce
Десертная Вилка



555700

185 mm

Cuchara Postre
Dessert Spoon
Cuillère à Dessert
Cucchiaio Frutta
Десертная Вилка



555200

85 mm

Cuchillo Lunch
Lunch Knife
Couteau Lunch
Coltello Frutta
Нож для Ланча



555400

150 mm

Tenedor Lunch
Cake Fork
Fourchette Lunch
Forchetta Frutta
Вилка для Ланча



555300

150 mm

Cuchara Lunch
Lunch Spoon
Cuillère Lunch
Cucchiaio Frutta
Ложка для Ланча



555100

130 mm

Cuchara Café
Coffee Spoon
Cuillère à Café
Cucchiaio Caffè
Ложка для Кофе



555000

115 mm

Cuchara Moka
Mocca Spoon
Cuillère à Moka
Cucchiaio Moka
Кофейная Ложка



555500

150 mm

Cuchara Helado
Ice Cream Spoon
Cuillère à Glace
Paletta Gelato
Ложка для
Мороженого



Caja

Box

Boite

Scatola

Коробка

MONOBLOCK DE UNA PIEZA
Acero Inoxidable 18/10
Cuchillos: Acero Inoxidable
Espesor: 3 mm

MONOBLOCK OF ONE PIECE
Stainless Steel 18/10
Knives: Stainless Steel
Thickness: 3 mm

MONOBLOC D'UNE PIÈCE
Acier Inoxydable 18/10
Couteaux: Acier Inoxydable
Épaisseur: 3 mm

MONOBLOCCO UNIPEZZO
Acciaio Inossidabile 18/10
Coltello: Acciaio Inossidabile
Spessore: 3 mm

МОНОБЛОКИ ИЗ ЦЕЛЬНОГО КУСКА
Нержавеющая Сталь 18/10
Ножи: Нержавеющая Сталь
Толщина: 3 mm

MADRID



556200

90 mm

Cuchillo Pescado
Fish Knife
Couteau Poisson
Coltello Pesce
Нож для Рыбы



556300

190 mm

Tenedor Pescado
Fish Fork
Fourchette Poisson
Forchettina Pesce
Вилка для Рыбы



556800

270 mm

Cuchara Servir
Serving Spoon
Cuillère à Servir
Cucchiaine Servire
Разливательная Ложка



556700

255 mm

Tenedor Servir
Serving Fork
Fourchette Service
Forchettone Servire
Сервировочная Вилка



556600

175 mm

Cacillo Salsa
Gravy Ladle
Louche à Crème
Mestolo Salsa
Соусница



556900

230 mm

Pala Pastel
Cake Server
Pelle à Tarte
Pala Torta
Лопатка для горга



557000

270 mm

Cazo Sopa
Soup Ladle
Louche à Soupe
Mestolo
Ковш для Супа



557100

220 mm

Cuchara de Refresco
Ice Tea Spoon
Cuillère à Glace
Cucchiaino Tè
Разливательная Ложка для Прохладительных Напитков

Caja	Box	Boîte	Scatola	Коробка
MONOBLOCK DE UNA PIEZA Acero Inoxidable 18/10 Cuchillos: Acero Inoxidable Espesor: 3 mm	MONOBLOCK OF ONE PIECE Stainless Steel 18/10 Knives: Stainless Steel Thickness: 3 mm	MONOBLOC D'UNE PIÈCE Acier Inoxydable 18/10 Couteaux: Acier Inoxydable Épaisseur: 3 mm	MONOBLOCCO UNIPEZZO Acciaio Inossidabile 18/10 Coltello: Acciaio Inossidabile Spessore: 3 mm	МОНОБЛОКИ ИЗ ЦЕЛЬНОГО КУСКА Нержавеющая Сталь 18/10 Ножи: Нержавеющая Сталь Толщина: 3 mm

MADRID



557400















Estuche
Gift Case
Ménagère
Confezioni Regalo
Упаковка

-  5556 6 piezas / pieces / pièces / pezzi / предметов
-  5557 6 piezas / pieces / pièces / pezzi / предметов
-  5558 6 piezas / pieces / pièces / pezzi / предметов
-  5553 6 piezas / pieces / pièces / pezzi / предметов



557500

Maletín
Gift Case
Ménagère
Confezioni
Чемодан

-  5556 12 piezas / pieces / pièces / pezzi / предметов
-  5557 12 piezas / pieces / pièces / pezzi / предметов
-  5558 12 piezas / pieces / pièces / pezzi / предметов
-  5552 12 piezas / pieces / pièces / pezzi / предметов
-  5553 12 piezas / pieces / pièces / pezzi / предметов
-  5554 12 piezas / pieces / pièces / pezzi / предметов
-  5551 12 piezas / pieces / pièces / pezzi / предметов
-  5562 12 piezas / pieces / pièces / pezzi / предметов
-  5563 12 piezas / pieces / pièces / pezzi / предметов
-  5570 1 piezas / pieces / pièces / pezzi / предметов
-  5568 1 piezas / pieces / pièces / pezzi / предметов
-  5567 1 piezas / pieces / pièces / pezzi / предметов
-  5566 1 piezas / pieces / pièces / pezzi / предметов
-  5569 1 piezas / pieces / pièces / pezzi / предметов

 Estuche - 24 Piezas 557400 Maletín - 113 Piezas 557500	Gift Case- 24 Piezas 557400 Gift Case- 113 Piezas 557500	Ménagère- 24 Piezas 557400 Ménagère- 113 Piezas 557500	Confezione- 24 Piezas 557400 Astuccio- 113 Piezas 557500	Упаковка- 24 Предметов 557400 Чемодан- 113 Предметов 557500
 MONOBLOCK DE UNA PIEZA Acero Inoxidable 18/10 Cuchillos: Acero Inoxidable Espesor: 3 mm	MONOBLOCK OF ONE PIECE Stainless Steel 18/10 Knives: Stainless Steel Thickness: 3 mm	MONOBLOC D'UNE PIÈCE Acier Inoxydable 18/10 Couteaux: Acier Inoxydable Épaisseur: 3 mm	MONOBLOCCO UNIPEZZO Acciaio Inossidabile 18/10 Coltello: Acciaio Inossidabile Spessore: 3 mm	МОНОБЛОКИ ИЗ ЦЕЛЬНОГО КУСКА Нержавеющая Сталь 18/10 Ножи: Нержавеющая Сталь Толщина: 3 mm

TOSCANA

FLATWARE · LES COUVERTS · POSATERIA
СТОЛОВЫЕ ПРИБОРЫ



DISEÑO · DESIGN · DESIGN · DISEGNO · ДИЗАЙН

La sencillez y la elegancia toman vida en esta serie para vestir las mesas más exigentes.

This series stands out for its simplicity and elegance to dress the most demanding tables.

La simplicité et l'élégance prennent vie au travers de cette collection afin de satisfaire les tables les plus exigeantes.

La delicatezza ed eleganza prendono vita in questa linea per preparare le tavole piu' esigenti.

Округлая форма приборов и утончённые линии в сочетании с удобством в использовании.

HOJA · BLADE · LAME · LAMA · ЛИСТ

Acero inoxidable martensítico de una sola pieza maciza con alto contenido en cromo, para obtener un buen comportamiento ante la corrosión y los lavavajillas. El resto de piezas que componen la cubertería están fabricadas con un acero austenítico inoxidable 18/10, altamente resistente.

The knives are made of solid one-piece martensitic stainless steel: high in chromium for balance as well as anti-corrosion and durability. The rest of the pieces are manufactured with highly resistant 18/10 stainless steel and are dishwasher safe.

Acier inoxydable martensitique en une seule pièce massive avec une haute teneur en Chrome, afin d'avoir un bon comportement à l'usage du lave vaisselle. Les couverts sont fabriqués dans un acier austénitique inoxydable 18/10, hautement résistant.

Realizzate in acciaio INOX martensitico in un solo pezzo massiccio con alto contenuto di cromo, al fine di ottenere un buon comportamento anti corrosione ed in lavastoviglie. Il resto dei pezzi che compongono la posateria sono realizzati in acciaio austenitico inox 18/10, ad alta resistenza.

Мартенситная нержавеющая сталь с высоким содержанием хрома этого монолитного столового прибора устойчива к коррозии и мытью в посудомоечных машинах. Остальные приборы столового набора изготовлены из высокопрочной хромоникелевой нержавеющей стали 18/10.

MANGO · HANDLE · MANCHE · MANICO · РУЧКИ

Mango sofisticado, con un marcado cambio de grosor y un trazo final inclinado que da el toque final a esta magnífica cubertería. Fabricado en acero dotando con ello a la pieza de una solidez y resistencia apreciables. En el caso de los monoblocks, ARCOS garantiza su poder de corte ya que, después del mecanizado de la hoja, se les realiza el perlado en la sierra, con lo que destacan en comparación con el corte de cualquier otra cubertería.

Sophisticated handle, with a marked change of thickness and an inclined final outline that gives the final touch to this magnificent cutlery. Handles are made of steel giving the piece strength and durability. ARCOS guarantees the cutting power of the monoblock knives series. The highly specialized fabrication of the knives unique serrated edges sets us apart from any other cutlery on the market.

Manche sophistiqué, changement marqué de grosseur, tracé final incliné donnant une touche final à ces magnifiques couverts. Fabriqué dans un acier qui donne à la pièce une solidité et une résistance appréciable. Dans le cas des couteaux monoblocs, ARCOS garanti la coupe, grâce à la microdenture réalisée sur la lame, qui est sans comparaison par rapport à n'importe quel autre couteau de couvert.

Manico sofisticato, con una marcata differenza di spessore e con il tratto finale inclinato che rende preziosa questa magnifica posateria. L'acciaio utilizzato dona al pezzo una solidità ed una resistenza altamente apprezzabili. Nel caso dei coltelli monoblocco, ARCOS garantisce il loro potere di taglio in quanto, dopo la produzione automatica della lama, si realizza la seghettatura che produce una notevole differenza di taglio rispetto a qualunque altra posateria.

Стилизованная рукоять с ярко выраженным изменением толщины и скошенной головкой подчеркивает неповторимость этого великолепного столового прибора, а сталь, из которой он изготовлен, придает ему особую прочность и надежность. В случае с ножами моноблоками Arcos гарантирует их высокую режущую способность, так как после механической обработки лезвий их режущая кромка делается волнообразной, что отличает эти лезвия от лезвий любых других столовых наборов.

TOSCANA



570900

100 mm

Cuchillo Mesa
Table Knife
Couteau Table
Coltello Tavola
Столный Нож



571100

200 mm

Tenedor Mesa
Table Fork
Fourchette Table
Forchetta Tavola
Столная Вилка



571000

200 mm

Cuchara Mesa
Table Spoon
Cuillère Table
Cucchiaio Tavola
Столная Ложка



570600

90 mm

Cuchillo Postre
Dessert Knife
Couteau à Dessert
Coltello Frutta
Десертная Нож



570800

180 mm

Tenedor Postre
Dessert Fork
Fourchette à Dessert
Forchettina Dolce
Десертная Вилка



570700

180 mm

Cuchara Postre
Dessert Spoon
Cuillère à Dessert
Cucchiaio Frutta
Десертная Вилка



570200

85 mm

Cuchillo Lunch
Lunch Knife
Couteau Lunch
Coltello Frutta
Нож для Ланча



570400

140 mm

Tenedor Lunch
Cake Fork
Fourchette Lunch
Forchetta Frutta
Вилка для Ланча



570300

140 mm

Cuchara Café
Coffee Spoon
Cuillère à Café
Cucchiaino Caffè
Ложка для Кофе



570100

115 mm

Cuchara Moka
Mocca Spoon
Cuillère à Moka
Cucchiaino Moka
Кофейная Ложка



570500

140 mm

Cuchara Helado
Ice Cream Spoon
Cuillère à Glace
Paletta Gelato
Ложка для
Мороженого



571200

210 mm

Cuchillo Pescado
Fish Knife
Couteau Poisson
Coltello Pesce
Нож для Рыбы

Caja	Boîte	Voite	Scatola	Коробка
MONOBLOCK DE UNA PIEZA Acero Inoxidable 18/10 Cuchillos: Acero Inoxidable Espesor: 2,5 mm	MONOBLOCK OF ONE PIECE Stainless Steel 18/10 Knives: Stainless Steel Thickness: 2,5 mm	MONOBLOC D'UNE PIÈCE Acier Inoxydable 18/10 Couteaux: Acier Inoxydable Épaisseur: 2,5 mm	MONOBLOCCO UNIPEZZO Acciaio Inossidabile 18/10 Coltello: Acciaio Inossidabile Spessore: 2,5 mm	МОНОБЛОКИ ИЗ ЦЕЛЬНОГО КУСКА Нержавеющая Сталь 18/10 Ножи: Нержавеющая Сталь Толщина: 2,5 mm

TOSCANA



571300

185 mm

Tenedor Pescado
Fish Fork
Fourchette Poisson
Forchettina Pesce
Вилка для Рыбы



571800

260 mm

Cuchara Servir
Serving Spoon
Cuillère à Servir
Cucchiaine Servire
Разливательная
Ложка



571700

260 mm

Tenedor Servir
Serving Fork
Fourchette Service
Forchettone Service
Сервировочная
Вилка



571600

175 mm

Cacillo Salsa
Gravy Ladle
Louche à Crème
Mestolo Salsa
Соусница



571900

240 mm

Pala Pastel
Cake Server
Pelle à Tarte
Pala Torta
Лопатка для горга



572000

290 mm

Cazo Sopa
Soup Ladle
Louche à Soupe
Mestolo
Ковш для Супа



572100

220 mm

Cuchara de Refresco
Ice Tea Spoon
Cuillère à Glace
Cucchiaino Tè
Разливательная Ложка для
Прохладительных Напитков



572400

Estuche
Gift Case
Ménagère
Confezione Regalo
Упаковка

- 5709 6 piezas / pieces / pièces / pezzi / предметов
- 5710 6 piezas / pieces / pièces / pezzi / предметов
- 5711 6 piezas / pieces / pièces / pezzi / предметов
- 5703 6 piezas / pieces / pièces / pezzi / предметов

Caja Estuche - 24 Piezas 572400	Box Gift Case - 24 Piezas 572400	Boite Ménagère - 24 Piezas 572400	Scatola Confezione - 24 Piezas 572400	Коробка Упаковка - 24 Предметов 572400
MONOBLOCK DE UNA PIEZA Acero Inoxidable 18/10 Cuchillos: Acero Inoxidable Espesor: 2,5 mm	MONOBLOCK OF ONE PIECE Stainless Steel 18/10 Knives: Stainless Steel Thickness: 2,5 mm	MONOBLOC D'UNE PIÈCE Acier Inoxydable 18/10 Couteaux: Acier Inoxydable Épaisseur: 2,5 mm	MONOBLOCCO UNIPIEZZO Acciaio Inossidabile 18/10 Coltello: Acciaio Inossidabile Spessore: 2,5 mm	МОНОБЛОКИ ИЗ ЦЕЛЬНОГО КУСКА Нержавеющая Сталь 18/10 Ножи: Нержавеющая Сталь Толщина: 2,5 mm

TOSCANA



575000
100 mm
 Cuchillo Mesa
 Table Knife
 Couteau Table
 Coltello Tavola
 Столовый Нож



5709 3 piezas / pièces / pezzi / предметов



574700
200 mm
 Tenedor Mesa
 Table Fork
 Fourchette Table
 Forchetta Tavola
 Столовая Вилка



5711 3 piezas / pièces / pezzi / предметов



574600
200 mm
 Cuchara Mesa
 Table Spoon
 Cuillère Table
 Cucchiaino Tavola
 Столовая Ложка



5710 3 piezas / pièces / pezzi / предметов



574900
90 mm
 Cuchillo Postre
 Dessert Knife
 Couteau à Dessert
 Coltello Frutta
 Десертная Нож



5706 3 piezas / pièces / pezzi / предметов



574500
180 mm
 Tenedor Postre
 Dessert Fork
 Fourchette à Dessert
 Forchettina Dolce
 Десертная Вилка



5708 3 piezas / pièces / pezzi / предметов



574400
180 mm
 Cuchara Postre
 Dessert Spoon
 Cuillère à Dessert
 Cucchiaino Frutta
 Десертная Вилка



5707 3 piezas / pièces / pezzi / предметов



574800
85 mm
 Cuchillo Lunch
 Lunch Knife
 Couteau Lunch
 Coltello Frutta
 Нож для Ланча



5702 3 piezas / pièces / pezzi / предметов



574300
140 mm
 Tenedor Lunch
 Cake Fork
 Fourchette Lunch
 Forchetta Frutta
 Вилка для Ланча



5704 6 piezas / pièces / pezzi / предметов



574200
140 mm
 Cuchara Café
 Coffee Spoon
 Cuillère à Café
 Cucchiaino Caffè
 Ложка для Кофе



5703 6 piezas / pièces / pezzi / предметов



574100
115 mm
 Cuchara Moka
 Mokka Spoon
 Cuillère à Moka
 Cucchiaino Moka
 Кофейная Ложка



5701 6 piezas / pièces / pezzi / предметов

Display	Display	Display	Display	Упаковка Дисплей
MONOBLOCK DE UNA PIEZA Acero Inoxidable 18/10 Cuchillos: Acero Inoxidable Espesor: 2,5 mm	MONOBLOCK OF ONE PIECE Stainless Steel 18/10 Knives: Stainless Steel Thickness: 2,5 mm	MONOBLOC D'UNE PIÈCE Acier Inoxydable 18/10 Couteaux: Acier Inoxydable Épaisseur: 2,5 mm	MONOBLOCCO UNIPIEZZO Acciaio Inossidabile 18/10 Coltello: Acciaio Inossidabile Spessore: 2,5 mm	МОНОБЛОКИ ИЗ ЦЕЛЬНОГО КУСКА Нержавеющая Сталь 18/10 Ножи: Нержавеющая Сталь Толщина: 2,5 mm

MANCHEGA

FLATWARE · LES COUVERTS · POSATERIA
СТОЛОВЫЕ ПРИБОРЫ



DISEÑO · DESIGN · DESIGN · DISEGNO · ДИЗАЙН

Diseño rústico donde destaca la calidez de la madera.

Todo un clásico en cualquier cocina realizado especialmente para un uso cotidiano.

Design meets the rustic warmth of wood.

A classic in any kitchen and made especially for daily use.

Design rustique d'où se détache la qualité du bois.

Design di stampo rustico dove si evidenzia la qualità del legno.

Linea classica che è adattabile a qualsiasi cucina e per un uso quotidiano.

Дизайн выполнен в деревенском стиле, который отличает мягкость дерева.

Классическая форма подойдет для любой кухни и изготовлена специально для ежедневного пользования.

HOJA · BLADE · LAME · LAMA · ЛИСТ

Tenedores y cucharas de acero austenítico inoxidable 18/10, con excelentes características mecánicas.

Los cuchillos son de acero inoxidable martensítico con alto contenido en Cromo, resistente a la corrosión.

Forks and spoons are made of 18/10 stainless steel giving them weight and balance.

Knives are made of martensitic stainless steel with high-chromium content and are corrosion resistant.

Fourchettes et cuillères en acier austénitique inoxydable 18/10, avec d'excellentes caractéristiques mécaniques.

Les couteaux sont en acier martensitique avec une haute teneur en Chrome, résistant à la corrosion.

Forchette e cucchiai realizzati in inox martensitico austenitico 18/10 con eccellenti caratteristiche meccaniche.

I coltelli sono in acciaio inossidabile martensitico, con alto contenuto in Cromo, per una migliore resistenza alla corrosione.

Вилки и ложки изготовлены из аустенитной нержавеющей стали 18/10 с превосходными механическими свойствами.

Ножи изготовлены из нержавеющей мартенситной стали из цельной отливки с высоким содержанием хрома, для большей устойчивости к коррозии.

MANGO · HANDLE · MANCHE · MANICO · РУЧКИ

Los mangos son de madera comprimida, con láminas de resina para mejorar la resistencia ante el agua, la dureza y la durabilidad de la pieza en el lavavajillas. Remaches de acero inoxidable, que es uno de los materiales de más alta resistencia a la corrosión de los utilizados en la actualidad en cuchillería.

Wooden handles are compressed with layers of resin to improve water resistance while providing hardness and durability when washing in the dishwasher.

Rivets are made of high quality stainless steel ensuring the highest corrosion resistance currently available in cutlery.

Les manches sont composés de bois compressé, pour avoir une très bonne résistance au lave vaisselle.

Les rivets sont en acier inoxydable et possèdent une très haute résistance à la corrosion.

I manici sono in legno compresso, laminato in resina per migliorare la resistenza all'acqua, mantenere la sua durezza e durabilità anche con uso di lavastoviglie. Rivetti in acciaio inossidabile, che è uno dei materiali a massima resistenza alla corrosione oggi presenti sul mercato della coltelleria.

Ручки выполнены из прессованного дерева с резиновыми пластинами для лучшей водоустойчивости, сохранения твердости материала и более длительного срока службы при использовании посудомоечных машин. Шпунтовые заклёпки из нержавеющей сталь – одного из наиболее устойчивых к коррозии материалов, используемых на сегодняшний день.

MANCHEGA



479400
120 mm
 Cuchillo Mesa
 Table Knife
 Couteau Table
 Coltello Tavola
 Столовый Нож



479600
100 mm
 Tenedor Mesa
 Table Fork
 Fourchette Table
 Forchetta Tavola
 Столовая Вилка



479500
95 mm
 Cuchara Mesa
 Table Spoon
 Cuillère Table
 Cucchiaino Tavola
 Столовая Ложка



479100
95 mm
 Cuchillo Postre
 Dessert Knife
 Couteau à Dessert
 Coltello Frutta
 Десертная Нож



479300
80 mm
 Tenedor Postre
 Dessert Fork
 Fourchette à Dessert
 Forchettina Dolce
 Десертная Вилка



479200
75 mm
 Cuchara Postre
 Dessert Spoon
 Cuillère à Dessert
 Cucchiaino Frutta
 Десертная Вилка



Caja

Box

Boite

S. Regalo

Упаковка



Acero Inoxidable 18/10
Cuchillos: Acero Inoxidable
 Madera Comprimida

Stainless Steel 18/10
Knives: Stainless Steel
 Pack-Wood

Acier Inoxydable 18/10
Couteaux: Acier Inoxydable
 Bois Comprimé

Acciaio Inossidabile 18/10
Coltello: Acciaio Inossidabile
 Legno Compresso

Нержавеющая Сталь 18/10
Ножи: Нержавеющая Сталь
 Прессованное Дерево

ARCOS®

INNOVATING SINCE 1745



1938

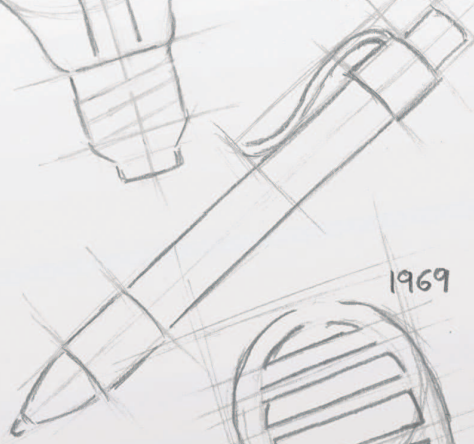

1969

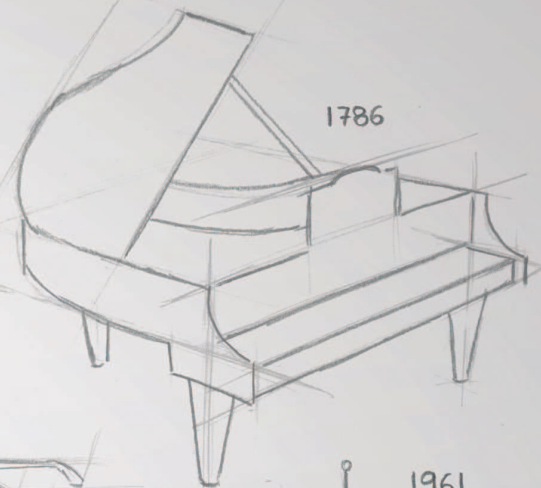

1786

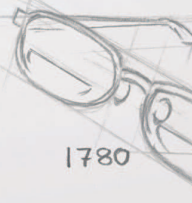

1780

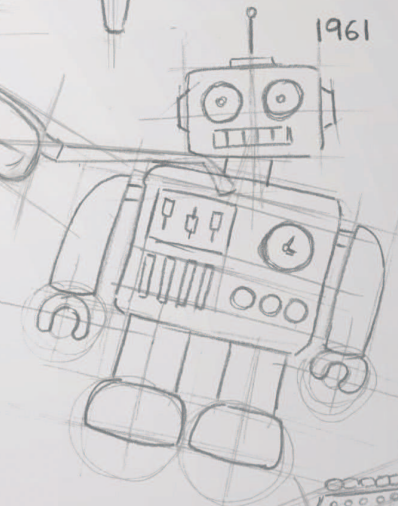

1961



1941

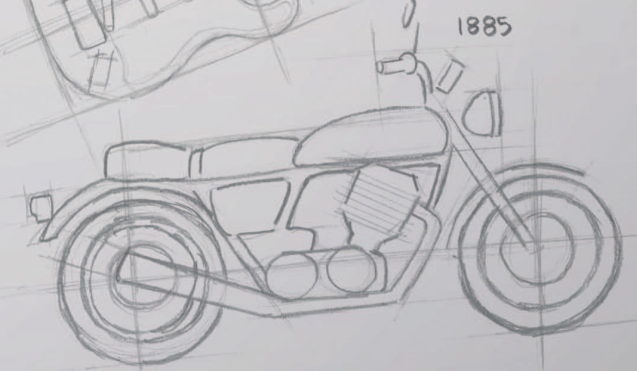

1885

CATÁLOGO

CATALOGUE

CATALOGUE

CATALOGO

КАТАЛОГ

2015

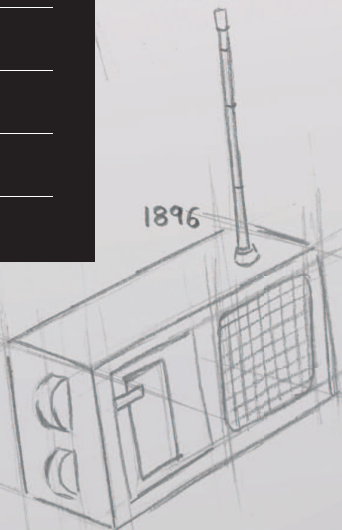

1896

MADE IN SPAIN

AFILADORES

SHARPENERS · AIGUISEURS · AFFILATORI
ИНСТРУМЕНТЫ ДЛЯ ЗАТОЧКИ



Mantener afilados los cuchillos es una norma básica para garantizar la seguridad en el manejo de los mismos. Un cuchillo bien afilado es más seguro, ya que los cortes serán precisos y se realizarán sin esfuerzo. En la cocina contar con buenas herramientas muchas veces puede marcar una diferencia y en el caso de los cuchillos usar uno bien afilado resulta igual de importante.

Keeping knives sharp is essential for the safe handling of them. A sharp knife is safer because it cuts effortlessly and precisely. In the kitchen where the right tools can often make a difference a knife's sharpness is one of the most critical factors in its ease of use and safety.

Maintenir aiguisé les couteaux en une norme basique pour garantir la sécurité dans l'utilisation de ces derniers. Un couteau bien aiguisé est plus sûr, les coupes seront précises et se réaliseront sans efforts. Dans la cuisine, compter sur de bons outils marque une grande différence, et dans le cas des couteaux bien aiguisés, cela est déterminant.

Mantenere affilati i vostri coltelli è una norma basica per garantire sicurezza agli stessi. Un coltello ben affilato è piu' sicuro, il taglio sarà sempre preciso e senza alcuno sforzo. Utilizzare in cucina un buon utensile molte volte fa la differenza, e in questo caso utilizzando un buon affilatore risulta ugualmente importante.

Поддерживать ножи острыми - основная норма, чтобы гарантировать безопасность их использования. Хорошо заточенный нож безопаснее, так как срезы получаются более точными и осуществляются без усилий. Как правило, располагать на кухне хорошими инструментами имеет огромное значение, а в случае с ножами очень важно качество их заточки.

AFILADORES

SHARPENERS / AIGUISEURS
AFFILATORI / ИНСТРУМЕНТЫ ДЛЯ ЗАТОЧКИ

610100

Afilador Profesional / Professional knife Sharpener / Aiguiseur Professionnel
Affilatore Professionale / Профессиональный мусат



PACKAGING / УПАКОВКА

	Caja	Box	Boite	Astuccio	Коробка
	Acero Inoxidable	Stainless Steel	Acier Inoxydable	Acciaio Inossidabile	Нержавеющая Сталь

610000

Afilador Profesional / Professional knife Sharpener / Aiguiseur Professionnel
Affilatore Professionale / Профессиональный мусат



PACKAGING / УПАКОВКА

	Caja	Box	Boite	Astuccio	Коробка
	ABS	ABS	ABS	ABS	АБС-пластик

610200

Afilador Profesional de Bolsillo / Professional Pocket Knife Sharpener
Aiguiseur Professionnel Poche / Affilatore Professionale Tasca
Профессиональный Карманный Мусат



PACKAGING / УПАКОВКА

	Blister	Blister	Blister	Blister	Блистер
	Plástico	Plastic	Plastique	Plastico	Пластик

611000

Piedra de Afilar / Sharpening Stone / Pierre a
Aiguiser / Pietra Affilare / Точильный брусок



PACKAGING / УПАКОВКА

	Caja	Box	Boite	Astuccio	Коробка
	ABS	ABS	ABS	ABS	АБС-пластик

Piedra de afilar de dos caras: Gruesa (grano 100) y Fina (grano 280).
Incluye Piedra de afilar, aceite, estuche y ángulo de afilado.

Two-faced: Thick (100) and Fine (280) sharpening stone.
Sharpening stone, oil, case and sharp-angle included.

Pierre à aiguiser double face: Épais (grain 100) et Fin (grain 280).
Ensemble contenant Pierre à aiguiser, huile, étui et angle d'aiguisage.

Точильный брусок двусторонний: крупной зернистостью (100) и с мелкой (280).
Включает точильный брусок, масло, футляр и направляющую угла заточки.

COMPLEMENTOS para Cuchillos • ACCESSORIES for Knives • COMPLÉMENTS pour Couteaux • COMPONENTI per Coltelli • АКССУАРЫ для Ножей

AFILADORES

SHARPENERS / AIGUISEURS
AFFILATORI / ИНСТРУМЕНТЫ ДЛЯ ЗАТОЧКИ

610600

 Afilador de Mano / Manual knife sharpener
Aiguiser Manuel / Affilatrice Manuale
Точилка для ручной заточки



PACKAGING / УПАКОВКА

 Caja	Box	Boite	Astuccio	Коробка
 ABS + TPE Rodillos cerámico y carburo	ABS + TPE Carbide and ceramic rollers	ABS + TPE Rouleaux céramique et carbure	ABS + TPE Rulli in ceramica e carburo	материал ABS + TPE Керамический и карбидовый ролики

610500

 Afilador Eléctrico / Electric Knife Sharpener
Aiguisoir Électrique / Affilatore Elettrico /
Электрическая Точилка



PACKAGING / УПАКОВКА



ABERTURA DERECHA
La ranura de la derecha es para afilar el borde derecho del cuchillo.

SLOT ON THE RIGHT
The aperture on the right is for grinding the right edge of the knife.

FENTE DROITE
La fente de droite est destinée à affûter le bord droit du couteau.

LATO DESTRO
La fessura a destra serve per affilare la parte destra del coltello.

ПРАВЫЙ ПАЗ
Правый паз служит для заточки правой стороны лезвия ножа.



ABERTURA IZQUIERDA
La ranura de la izquierda es para afilar el borde izquierdo del cuchillo.

SLOT ON THE LEFT
The aperture on the left is for grinding the left edge of the knife.

FENTE GAUCHE
La fente de gauche est destinée à affûter le bord gauche du couteau.

LATO SINISTRO
La fessura sinistra serve per affilare la parte sinistra del coltello.

ЛЕВЫЙ ПАЗ
Левый паз служит для заточки левой стороны лезвия ножа.

 Caja	Box	Boite	Astuccio	Коробка
 Plástico	Plastic	Plastique	Plastico	Пластик

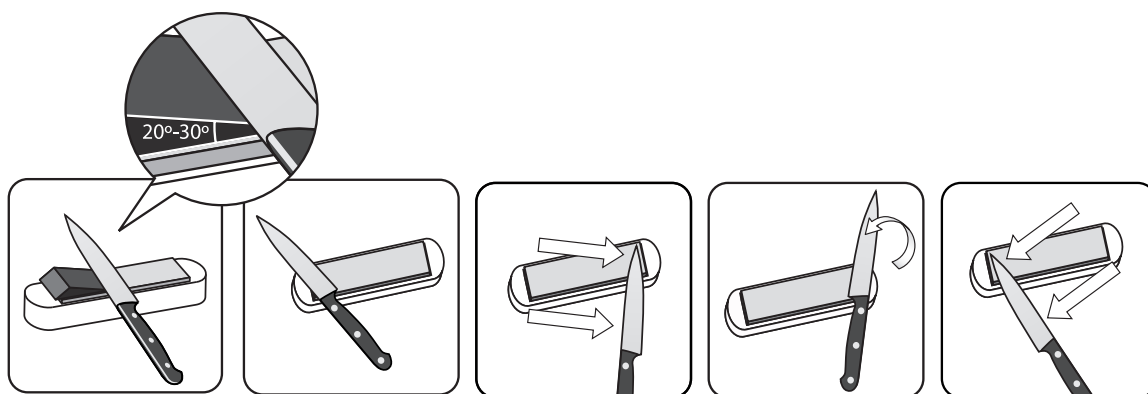

PIEDRA DE AFILAR

SHARPENING STONE

PIERRE A AGUISER

PIETRA PER AFFILARE

ТОЧИЛЬНЫЙ БРУСОК

El ángulo apropiado para afilar es de 20° a 30°. Cuanto mayor es el ángulo, mayor es la resistencia del filo. Para cuchillos de fileteado, el mejor ángulo es 15° a 17°.

Damaged, nicked or previously improperly sharpened edges need the coarse side. The fine side will give that razor sharp edge.

Assure that a thin layer of Oil or water is on the stone on which you will be sharpening. Place the blade diagonally across the stone near one end.

Push the blade across and along the stone beginning at the heel and ending at the tip so that the whole blade passes over the stone in one sweeping motion.

As you improve the edge, go to the next finer side (coarse or fine) until your last sharpening passes are on the fine side of the stone. Wipe water or oil off blade and stone, and store in a safe place.

L'angle approprié pour aiguiser est de 20° à 30°. Plus l'angle est important et plus la résistance du fil est importante. Pour les couteaux de type « filet de sole », un angle de 15° à 17° est plus approprié.

Si le fil du couteau est endommagé, détérioré ou a précédemment été mal aiguisé, il convient d'utiliser la pierre « Gruesa » (gros grains). La pierre « Media » (grains moyens) peut être utilisée pour aiguiser les couteaux ayant perdu leur tranchant. La pierre « Fina » (grains fins) quant à elle sert à aiguiser comme le fil d'un rasoir.

S'assurer d'avoir toujours une fine couche d'huile ou d'eau sur la pierre lorsque vous aiguiser vos couteaux. Positionner la lame du couteau diagonalement sur la pierre à proximité d'une extrémité. Incliner la lame à l'angle de biseau approprié pour le fil.

Appuyer la lame en long et en travers de la pierre en commençant par le manche et terminant par la pointe de façon à ce que la lame passe sur la pierre en un mouvement de balayage. Répéter l'opération alternativement de chaque côté de la lame du couteau. Au fur et à mesure que le fil du couteau s'aiguise, passer à une pierre plus fine (« Media » ou « Fina ») jusqu'à terminer avec la pierre «

L'angolo appropriato per affilare è compreso fra 20° e 30°. Quanto maggiore è l'angolo di affilatura, maggiore è la resistenza del filo. Per coltelli sfilettatori l'angolo migliore di affilatura è fra 15° e 17°.

I coltelli con il filo danneggiato o che sono stati affilati non correttamente, vanno affilati con pietra a grana grossa. I coltelli opachi vanno affilati con pietra a grana media. La pietra a grana fine produrrà una affilatura a rasoio.

Assicurarsi di spargere una lieve superficie di olio o acqua sulla pietra prima di iniziare l'affilatura. Collocare la lama del coltello diagonalmente sulla pietra. Inclinare la lama in misura appropriata per affilare. Spingere la lama avanti e indietro sulla pietra iniziando dal manico e terminando con la punta in modo che la lama scorra sulla pietra con un movimento costante.

Procedere con lo stesso sistema con le due parti della lama. Al migliorare della affilatura, procedere con la pietra a grana media o fine, affinché l'ultimo passaggio della lama sia sulla grana fine. Togliere l'acqua o l'olio dalla lama e dalla pietra e riponetelo in un luogo sicuro.

Подходящая величина угла заточки варьируется в пределах от 20 до 30 градусов. Чем больше угол заточки, тем больше сопротивление лезвия. Для обвалочных ножей лучшим углом заточки будет угол от 15 до 17 градусов. Поврежденные, зазубренные или ранее неправильно заточенные лезвия необходимо затачивать на грубом точильном камне. Для заточки сильно затупленных ножей необходим точильный камень со средней зернистостью. А заточка ножа на камне с мелкой степенью зернистости придаст ему остроту бритвы. Смочите поверхность точильного камня водой или маслом. Положите лезвие ножа по диагонали около края камня. Наклоните лезвие на величину необходимого для заточки угла. Толкайте нож вдоль камня, сдвигая его от пяты к острию таким образом, чтобы лезвие проходило по камню сметающим движением. Прodelайте то же самое с обеими сторонами ножа. По мере заточки лезвия переходите на использование камней с более мелкой степенью зернистости (средней или мелкой) до тех пор, пока последним этапом заточки не станет использование камня с мелкой зернистостью. Очистите лезвие и камень от воды или масла и положите его в безопасное место.

Assicurarsi di spargere una lieve superficie di olio o acqua sulla pietra prima di iniziare l'affilatura. Collocare la lama del coltello diagonalmente sulla pietra. Inclinare la lama in misura appropriata per affilare. Spingere la lama avanti e indietro sulla pietra iniziando dal manico e terminando con la punta in modo che la lama scorra sulla pietra con un movimento costante.

Procedere con lo stesso sistema con le due parti della lama. Al migliorare della affilatura, procedere con la pietra a grana media o fine, affinché l'ultimo passaggio della lama sia sulla grana fine. Togliere l'acqua o l'olio dalla lama e dalla pietra e riponetelo in un luogo sicuro.

Подходящая величина угла заточки варьируется в пределах от 20 до 30 градусов. Чем больше угол заточки, тем больше сопротивление лезвия. Для обвалочных ножей лучшим углом заточки будет угол от 15 до 17 градусов. Поврежденные, зазубренные или ранее неправильно заточенные лезвия необходимо затачивать на грубом точильном камне. Для заточки сильно затупленных ножей необходим точильный камень со средней зернистостью. А заточка ножа на камне с мелкой степенью зернистости придаст ему остроту бритвы. Смочите поверхность точильного камня водой или маслом. Положите лезвие ножа по диагонали около края камня. Наклоните лезвие на величину необходимого для заточки угла. Толкайте нож вдоль камня, сдвигая его от пяты к острию таким образом, чтобы лезвие проходило по камню сметающим движением. Прodelайте то же самое с обеими сторонами ножа. По мере заточки лезвия переходите на использование камней с более мелкой степенью зернистости (средней или мелкой) до тех пор, пока последним этапом заточки не станет использование камня с мелкой зернистостью. Очистите лезвие и камень от воды или масла и положите его в безопасное место.

Procedere con lo stesso sistema con le due parti della lama. Al migliorare della affilatura, procedere con la pietra a grana media o fine, affinché l'ultimo passaggio della lama sia sulla grana fine. Togliere l'acqua o l'olio dalla lama e dalla pietra e riponetelo in un luogo sicuro.

Подходящая величина угла заточки варьируется в пределах от 20 до 30 градусов. Чем больше угол заточки, тем больше сопротивление лезвия. Для обвалочных ножей лучшим углом заточки будет угол от 15 до 17 градусов. Поврежденные, зазубренные или ранее неправильно заточенные лезвия необходимо затачивать на грубом точильном камне. Для заточки сильно затупленных ножей необходим точильный камень со средней зернистостью. А заточка ножа на камне с мелкой степенью зернистости придаст ему остроту бритвы. Смочите поверхность точильного камня водой или маслом. Положите лезвие ножа по диагонали около края камня. Наклоните лезвие на величину необходимого для заточки угла. Толкайте нож вдоль камня, сдвигая его от пяты к острию таким образом, чтобы лезвие проходило по камню сметающим движением. Прodelайте то же самое с обеими сторонами ножа. По мере заточки лезвия переходите на использование камней с более мелкой степенью зернистости (средней или мелкой) до тех пор, пока последним этапом заточки не станет использование камня с мелкой зернистостью. Очистите лезвие и камень от воды или масла и положите его в безопасное место.

Procedere con lo stesso sistema con le due parti della lama. Al migliorare della affilatura, procedere con la pietra a grana media o fine, affinché l'ultimo passaggio della lama sia sulla grana fine. Togliere l'acqua o l'olio dalla lama e dalla pietra e riponetelo in un luogo sicuro.

Подходящая величина угла заточки варьируется в пределах от 20 до 30 градусов. Чем больше угол заточки, тем больше сопротивление лезвия. Для обвалочных ножей лучшим углом заточки будет угол от 15 до 17 градусов. Поврежденные, зазубренные или ранее неправильно заточенные лезвия необходимо затачивать на грубом точильном камне. Для заточки сильно затупленных ножей необходим точильный камень со средней зернистостью. А заточка ножа на камне с мелкой степенью зернистости придаст ему остроту бритвы. Смочите поверхность точильного камня водой или маслом. Положите лезвие ножа по диагонали около края камня. Наклоните лезвие на величину необходимого для заточки угла. Толкайте нож вдоль камня, сдвигая его от пяты к острию таким образом, чтобы лезвие проходило по камню сметающим движением. Прodelайте то же самое с обеими сторонами ножа. По мере заточки лезвия переходите на использование камней с более мелкой степенью зернистости (средней или мелкой) до тех пор, пока последним этапом заточки не станет использование камня с мелкой зернистостью. Очистите лезвие и камень от воды или масла и положите его в безопасное место.

Procedere con lo stesso sistema con le due parti della lama. Al migliorare della affilatura, procedere con la pietra a grana media o fine, affinché l'ultimo passaggio della lama sia sulla grana fine. Togliere l'acqua o l'olio dalla lama e dalla pietra e riponetelo in un luogo sicuro.

Подходящая величина угла заточки варьируется в пределах от 20 до 30 градусов. Чем больше угол заточки, тем больше сопротивление лезвия. Для обвалочных ножей лучшим углом заточки будет угол от 15 до 17 градусов. Поврежденные, зазубренные или ранее неправильно заточенные лезвия необходимо затачивать на грубом точильном камне. Для заточки сильно затупленных ножей необходим точильный камень со средней зернистостью. А заточка ножа на камне с мелкой степенью зернистости придаст ему остроту бритвы. Смочите поверхность точильного камня водой или маслом. Положите лезвие ножа по диагонали около края камня. Наклоните лезвие на величину необходимого для заточки угла. Толкайте нож вдоль камня, сдвигая его от пяты к острию таким образом, чтобы лезвие проходило по камню сметающим движением. Прodelайте то же самое с обеими сторонами ножа. По мере заточки лезвия переходите на использование камней с более мелкой степенью зернистости (средней или мелкой) до тех пор, пока последним этапом заточки не станет использование камня с мелкой зернистостью. Очистите лезвие и камень от воды или масла и положите его в безопасное место.

Procedere con lo stesso sistema con le due parti della lama. Al migliorare della affilatura, procedere con la pietra a grana media o fine, affinché l'ultimo passaggio della lama sia sulla grana fine. Togliere l'acqua o l'olio dalla lama e dalla pietra e riponetelo in un luogo sicuro.

Подходящая величина угла заточки варьируется в пределах от 20 до 30 градусов. Чем больше угол заточки, тем больше сопротивление лезвия. Для обвалочных ножей лучшим углом заточки будет угол от 15 до 17 градусов. Поврежденные, зазубренные или ранее неправильно заточенные лезвия необходимо затачивать на грубом точильном камне. Для заточки сильно затупленных ножей необходим точильный камень со средней зернистостью. А заточка ножа на камне с мелкой степенью зернистости придаст ему остроту бритвы. Смочите поверхность точильного камня водой или маслом. Положите лезвие ножа по диагонали около края камня. Наклоните лезвие на величину необходимого для заточки угла. Толкайте нож вдоль камня, сдвигая его от пяты к острию таким образом, чтобы лезвие проходило по камню сметающим движением. Прodelайте то же самое с обеими сторонами ножа. По мере заточки лезвия переходите на использование камней с более мелкой степенью зернистости (средней или мелкой) до тех пор, пока последним этапом заточки не станет использование камня с мелкой зернистостью. Очистите лезвие и камень от воды или масла и положите его в безопасное место.

Procedere con lo stesso sistema con le due parti della lama. Al migliorare della affilatura, procedere con la pietra a grana media o fine, affinché l'ultimo passaggio della lama sia sulla grana fine. Togliere l'acqua o l'olio dalla lama e dalla pietra e riponetelo in un luogo sicuro.

Подходящая величина угла заточки варьируется в пределах от 20 до 30 градусов. Чем больше угол заточки, тем больше сопротивление лезвия. Для обвалочных ножей лучшим углом заточки будет угол от 15 до 17 градусов. Поврежденные, зазубренные или ранее неправильно заточенные лезвия необходимо затачивать на грубом точильном камне. Для заточки сильно затупленных ножей необходим точильный камень со средней зернистостью. А заточка ножа на камне с мелкой степенью зернистости придаст ему остроту бритвы. Смочите поверхность точильного камня водой или маслом. Положите лезвие ножа по диагонали около края камня. Наклоните лезвие на величину необходимого для заточки угла. Толкайте нож вдоль камня, сдвигая его от пяты к острию таким образом, чтобы лезвие проходило по камню сметающим движением. Прodelайте то же самое с обеими сторонами ножа. По мере заточки лезвия переходите на использование камней с более мелкой степенью зернистости (средней или мелкой) до тех пор, пока последним этапом заточки не станет использование камня с мелкой зернистостью. Очистите лезвие и камень от воды или масла и положите его в безопасное место.

Procedere con lo stesso sistema con le due parti della lama. Al migliorare della affilatura, procedere con la pietra a grana media o fine, affinché l'ultimo passaggio della lama sia sulla grana fine. Togliere l'acqua o l'olio dalla lama e dalla pietra e riponetelo in un luogo sicuro.

Подходящая величина угла заточки варьируется в пределах от 20 до 30 градусов. Чем больше угол заточки, тем больше сопротивление лезвия. Для обвалочных ножей лучшим углом заточки будет угол от 15 до 17 градусов. Поврежденные, зазубренные или ранее неправильно заточенные лезвия необходимо затачивать на грубом точильном камне. Для заточки сильно затупленных ножей необходим точильный камень со средней зернистостью. А заточка ножа на камне с мелкой степенью зернистости придаст ему остроту бритвы. Смочите поверхность точильного камня водой или маслом. Положите лезвие ножа по диагонали около края камня. Наклоните лезвие на величину необходимого для заточки угла. Толкайте нож вдоль камня, сдвигая его от пяты к острию таким образом, чтобы лезвие проходило по камню сметающим движением. Прodelайте то же самое с обеими сторонами ножа. По мере заточки лезвия переходите на использование камней с более мелкой степенью зернистости (средней или мелкой) до тех пор, пока последним этапом заточки не станет использование камня с мелкой зернистостью. Очистите лезвие и камень от воды или масла и положите его в безопасное место.

ARCOS®

INNOVATING SINCE 1745

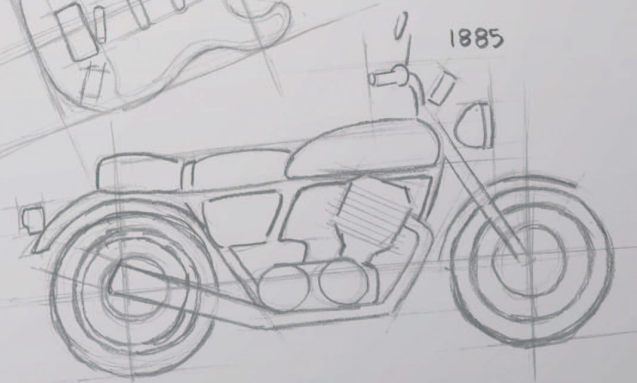
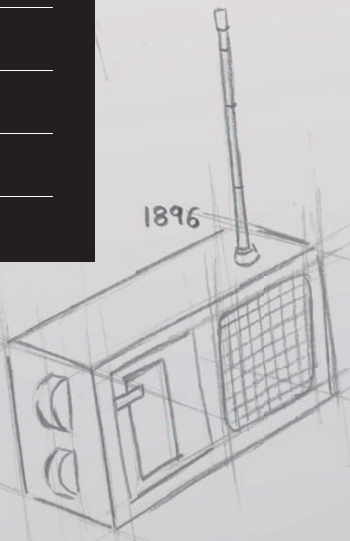
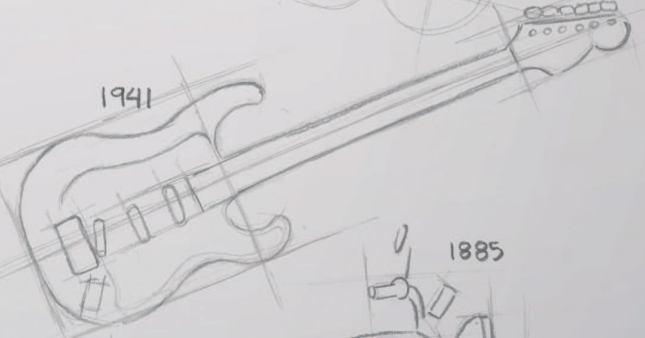
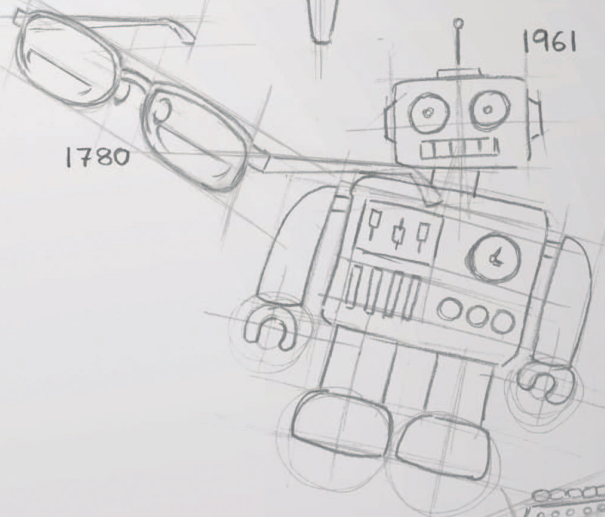
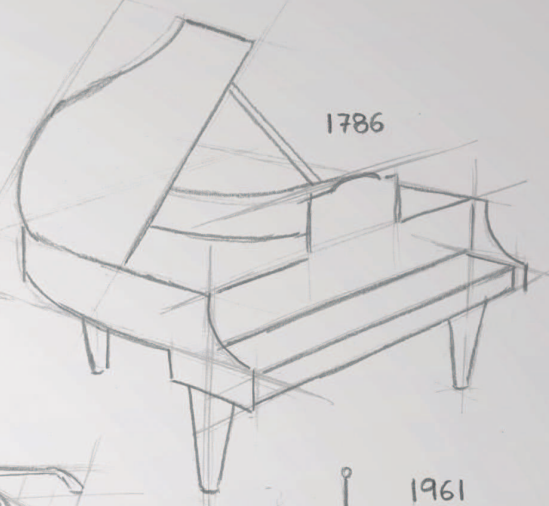
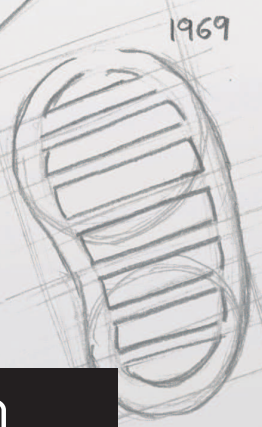

CATÁLOGO

CATALOGUE

CATALOGUE

CATALOGO

КАТАЛОГ

2015

MADE IN SPAIN

CHAIRAS

SHARPENING STEELS · FUSILS
ACCIAINI AFFILATORI · МУСАТЫ



Para garantizar un rendimiento permanente de los cuchillos, es necesario afilarlos regularmente.

En el proceso de corte se desgasta el filo de los cuchillos. Con la chaira conseguimos volver a afilarlos de nuevo de forma ágil y sencilla. Los mangos de las chairas están pensados para una sujeción firme de la misma con el fin de afilar de forma segura cualquier cuchillo. Son antideslizantes y se adaptan perfectamente a la mano.

Over time, a knives edge will dull with use. Using a honing steel will restore dull knives back to razor sharpness.

Our steels are made of a rod of hard steel-alloy with a tough synthetic handle designed for a safe grip. It fits perfectly in the hand.

Pour garantir une qualité de coupe constante du couteau, il est nécessaire d'aiguiser la lame régulièrement.

Couper use le fil de la lame. Avec un fusil, on obtient à nouveau un fil de coupe. Les manches des fusils sont conçus pour tenir la mèche fermement, afin d'aiguiser en toute sécurité n'importe quelle lame de couteau. Ils sont antidérapants et s'adaptent à n'importe quelle forme de la main.

Al fine di ottenere un rendimento permanente ai Vostri coltelli, è necessaria una affilatura regolare.

Durante i vari processi di taglio, nel tempo, il filo della lama va progressivamente diminuendo. Utilizzando l'acciaino, si riporta il filo del coltello allo stato ottimale, con estrema facilità. I manici degli acciaini sono stati realizzati pensando ad una estrema maneggevolezza in modo da poter affilare qualsiasi coltello con estrema facilità. Sono in materiale antiscivolo e si adattano perfettamente alla mano.

Для эффективной работы ножей, необходимо регулярно их точить, т.к. в процессе резки повреждается режущая кромка лезвия.

С помощью мусаты процесс заточки ножей становится простым и удобным. Ручки мусат предусматривают возможность сильного давления на них в процессе заточки любого ножа. Они изготовлены из противоскользящего материала и удобно держатся в руке.

CHAIRAS

SHARPENING STEELS / FUSILS
ACCIAINI AFFILATORI / МУСАТЫ



Nuevo Tallado Profesional
New Professional Cut
Nouveau Taillage Fin Professionnel
Nuova Sfaccettatura Professionale
Новая профессиональная насечка



Recubierta de Diamante
Covered by Diamond
Recouverte de poudre de Diamant
Ricoperta in Diamante
С алмазным покрытием



Ovalada
Oval
Ovale
Ovale
Овальный



Redondeada
Rounded
Arrondi
Arrotondata
Закругленный

782100

Ø 10mm · 230 mm

NEW



Funda Hoja	Plastic Sheath	Gaine	Coprilama	Пластиковый Футляр
Acero al Carbono Polipropileno	Carbon Steel Polypropylene	Acier au Carbone Polypropylène	Acciaio al Carbonio Polipropilene	Углеродистая Сталь Полиоксиметилен (ПОМ)

278100 / 278138

Ø 10mm · 230 mm



Funda Hoja 278100 Funda Display 278138	Plastic Sheath 278100 Display Sleeve 278138	Gaine 278100 Carte 278138	Coprilama 278100 Display 278138	Пластиковый Футляр 278100 Упаковка дисплеев 278138
Acero al Carbono Polipropileno	Acero al Carbono Polipropileno	Acero al Carbono Polipropileno	Acero al Carbono Polipropileno	Углеродистая Сталь Полипропилен

278200

Ø 13mm · 250 mm



Funda Hoja	Plastic Sheath	Gaine	Coprilama	Пластиковый Футляр
Acero al Carbono Polipropileno	Carbon Steel Polypropylene	Acier au Carbone Polypropylène	Acciaio al Carbonio Polipropilene	Углеродистая Сталь Полипропилен

278400

Ø 10mm · 250 mm



Funda Hoja	Plastic Sheath	Gaine	Coprilama	Пластиковый Футляр
Acero al Carbono Polipropileno	Carbon Steel Polypropylene	Acier au Carbone Polypropylène	Acciaio al Carbonio Polipropilene	Углеродистая Сталь Полипропилен

COMPLEMENTOS para Cuchillos • ACCESSORIES for Knives • COMPLÉMENTS pour Couteaux • COMPONENTI per Coltelli • АКССЕСУАРЫ для Ножей

CHAIRAS

SHARPENING STEELS / FUSILS
ACCIAINI AFFILATORI / МУСАТЫ

278310

Ø 13mm · 300 mm



Funda Hoja	Plastic Sheath	Gaine	Coprilama	Пластиковый Футляр
Acero al Carbono Polipropileno	Carbon Steel Polypropylene	Acier au Carbone Polypropylène	Acciaio al Carbonio Polipropilene	Углеродистая Сталь Полипропилен

278510

Ø 13mm · 300 mm



Funda Hoja	Plastic Sheath	Gaine	Coprilama	Пластиковый Футляр
Acero al Carbono Polipropileno	Carbon Steel Polypropylene	Acier au Carbone Polypropylène	Acciaio al Carbonio Polipropilene	Углеродистая Сталь Полипропилен

279010

Ø 20mm · 300 mm



Funda Hoja	Plastic Sheath	Gaine	Coprilama	Пластиковый Футляр
Acero al Carbono Polipropileno	Carbon Steel Polypropylene	Acier au Carbone Polypropylène	Acciaio al Carbonio Polipropilene	Углеродистая Сталь Полипропилен

279200 / 279202

Ø 17mm · 280 mm

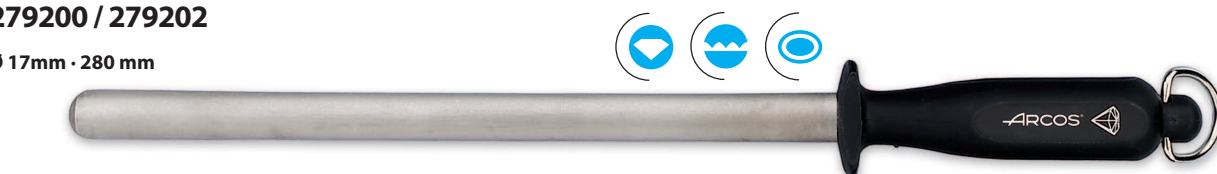

Funda Hoja 279200 Estuche 279202	Plastic Sheath 279200 Case 279202	Gaine 279200 Étui 279202	Coprilama 279200 Astuccio 279202	Пластиковый Футляр 279200 Упаковка 279202
Acero al Carbono Recubierto de Diamante Polipropileno	Carbon Steel Covered by Diamond Polypropileno	Acier au Carbone Avec Revêtement Diamant Polypropileno	Acciaio al Carbonio Ricoperto in Diamante Polipropileno	Углеродистая Сталь Полипропилен

279400

Ø 10mm · 230 mm



Funda Hoja	Plastic Sheath	Gaine	Coprilama	Пластиковый Футляр
Acero al Carbono Recubierto de Diamante Polipropileno	Carbon Steel Covered by Diamond Polypropylene	Acier au Carbone Avec Revêtement Diamant Polypropylène	Acciaio al Carbonio Ricoperto in Diamante Polipropilene	Углеродистая Сталь Полипропилен

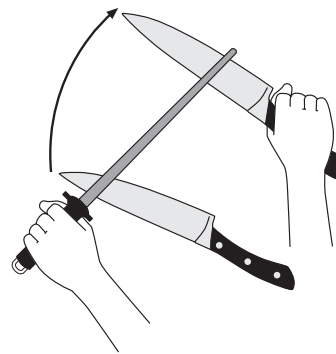
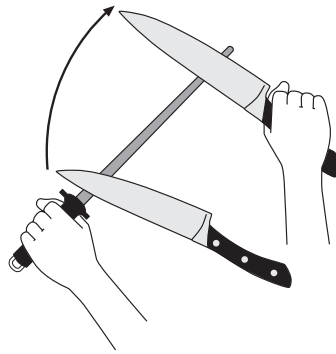

AFILAR UN CUCHILLO

SHARPENING A KNIFE

AIGUISER UN COUTEAU

COME AFFILARE UN COLTELLO

ЗАТОЧКА НОЖА

Si mantiene el filo del cuchillo afilado ayudará a que cumpla su función adecuadamente y alargará la vida de su producto.

Lo más aconsejable es el uso periódico de chairas o aceros para el mantenimiento de los filos de sus cuchillos:

- Coloque la hoja del cuchillo y la chaira formando un ángulo agudo (20°).
- El brazo que sujeta la chaira no debe moverse, y la otra mano apoyará ligeramente la hoja sobre la chaira y la deslizará sobre ésta manteniendo el ángulo.
- Pase repetidamente la hoja del cuchillo sobre la chaira.
- Afile el otro lado de la hoja repitiendo los mismos movimientos, esta vez por el otro lado de la chaira.
- Lo ideal es alternar las pasadas del filo por la chaira, para conseguir una perfecta simetría en un lado sin cargar el otro.

Keeping the blade's cutting edge sharpened will help the knife to work properly and safely and it will last much longer.

- Hold the blade at a 20° angle against the honing steel.
- Keep the arm that is holding the steel steady and swipe the blade lightly over the steel keeping the angle at 20°.
- Sharpen the other side of the blade as before, this time using the other side of the honing steel.
- Give each side of the knife an equal number of swipes (about 20).
- The ideal is to swipe both sides of the blade alternately to get a perfectly even sharpness on both sides of the blade.

Entretenir le fil du couteau permettra à celui-ci de répondre à sa fonction première qui est de couper et allongera sa durée de vie.

- Le meilleur conseil est d'utiliser régulièrement un fusil pour maintenir le fil de son couteau :
- En positionnant la lame dans un angle de 20° par rapport à la mèche
 - La main qui tient le fusil ne doit pas bouger, et l'autre main appuyant légèrement la lame sur la mèche du fusil, laissez glisser celle-ci en maintenant cet angle.
 - Passer répétitivement la lame du couteau sur le fusil.
 - Aiguiser l'autre côté de la lame en répétant le même mouvement, mais cette fois-ci de l'autre côté de la mèche du fusil.
 - L'idéal est d'alterner les passages du fil sur la mèche du fusil, pour obtenir une parfaite symétrie de l'aiguisage de part et d'autre de la lame.

Mantenere il filo ad un coltello contribuisce al buon funzionamento del prodotto ed alla sua durata nel tempo.

- Consigli per un utilizzo ottimale per una buona affilatura con acciaino:
- Posizionate la lama del coltello e l'acciaino in modo da formare un angolo acuto a 20° .
 - Il braccio e la mano che sostiene l'acciaino non deve muoversi, mentre l'altra mano appoggerà leggermente la lama sull'acciaino e la farà scivolare mantenendo l'angolo come sopra indicato.
 - Ripetere l'operazione di passaggio della lama sull'acciaino più volte.
 - Affilate l'altro lato della lama ripetendo i medesimi movimenti.
 - L'affilatura ideale si ottiene ripassando più volte alternativamente i due lati della lama sull'acciaino.

Если поддерживать лезвие ножа заточенным, его использование будет более эффективным и продлит срок его службы.

- Предпочтительно периодическое использование мусатов или точильных брусков для поддержания лезвий в рабочем состоянии.
- Расположите лезвие ножа под острым углом (20°) к мусату.
 - Рука, которой Вы держите мусат, должна оставаться неподвижной, другой рукой положите лезвие на мусат и скользите по нему, соблюдая угол наклона.
 - Несколько раз повторите скользящие движения лезвия по мусату.
 - Заточите вторую сторону ножа, повторяя те же движения с другой стороны мусаты.
 - Для идеальной и симметричной заточки необходимо чередовать скольжения лезвия по мусату сначала одной стороной, потом другой.

ARCOS®

INNOVATING SINCE 1745

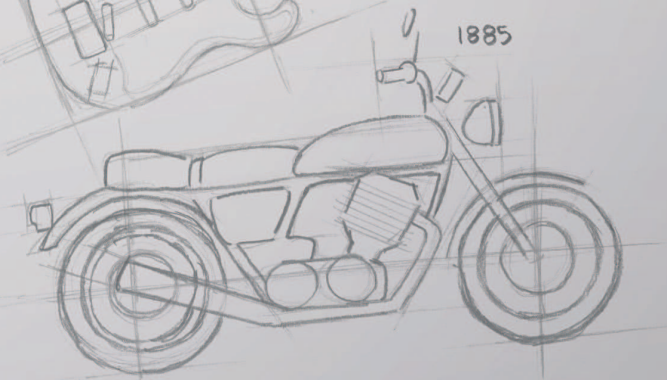
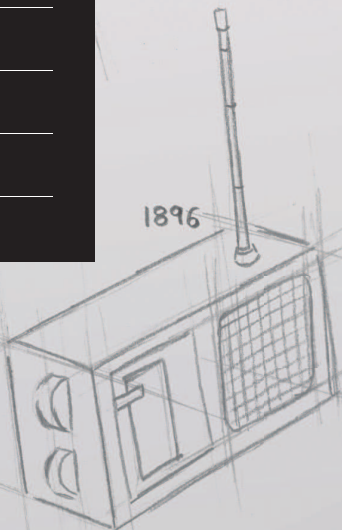
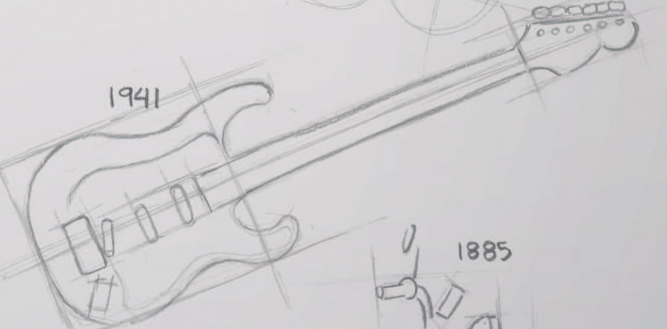
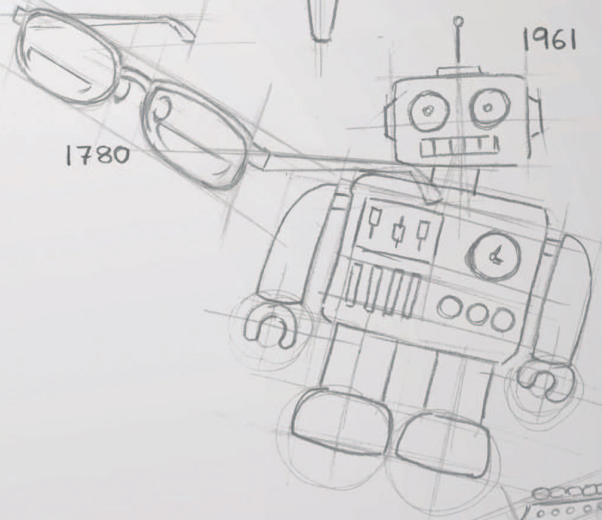
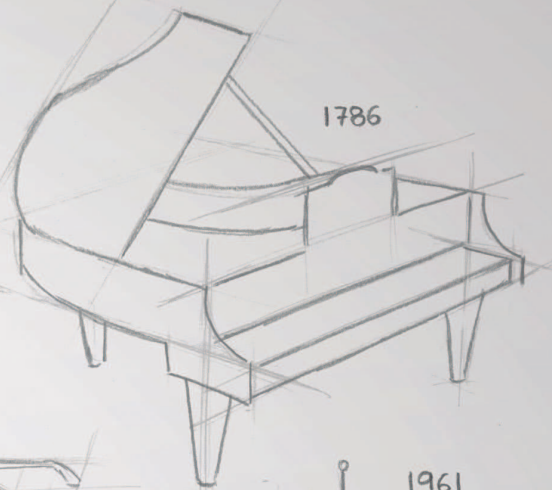
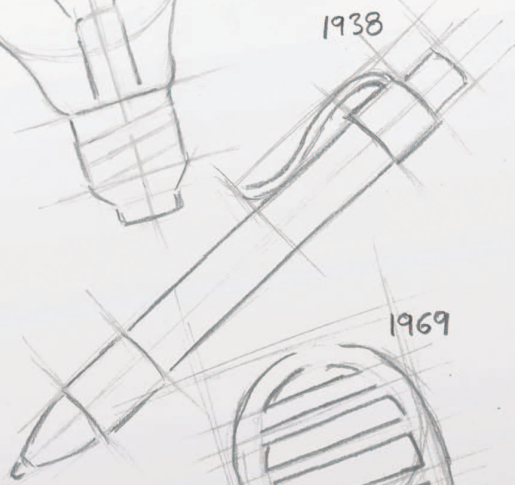

CATÁLOGO

CATALOGUE

CATALOGUE

CATALOGO

КАТАЛОГ

2015

MADE IN SPAIN

GUANTES DE PROTECCIÓN

SAFETY GLOVES · GANTS PROTECTION
GUANTI DI PROTEZIONE
ЗАЩИТНЫЕ ПЕРЧАТКИ



Muchos trabajos en la industria alimenticia requieren el uso de guantes.

Los guantes protegen las manos y los antebrazos contra cortaduras, rozaduras y punciones.

Están hechos de distintos materiales, por lo que es importante saber qué protección ofrece cada tipo de guante.

Malla de metal: Evita los cortes y las punciones con objetos afilados como cuchillos, cuchillas, barras cortadoras y afiladores.

Many jobs in the food industry require the use of gloves.

Gloves protect your hands and forearms against cuts, abrasions and puncture.

Safety gloves are made of different materials, so it is important to know what kind of protection is offered by each glove.

Metal Mesh: prevents cuts and punctures with sharp objects like utility knives, kitchen knives, cutters and when using a sharpening steel.

De nombreux travailleurs de l'industrie alimentaire utilisent des gants.

Les gants protègent la main et l'avant bras contre les coupures, les éraflures.

Ils sont constitués de différents matériaux, il est donc important quelle protection offre chaque type de gant.

Cote de Maille: évite de se couper avec des outils tranchants.

Molte lavorazioni nella industria alimentare richiedono l'uso di guanti.

Il guanto protegge le mani e l'avambraccio da colpi, tagli e ferite varie. I guanti sono realizzati in materiali vari e pertanto è

bene conoscere di che tipo di protezione possiamo avere bisogno. Guanti in Maglia metallica: Evita i tagli e le punture con oggetti affilati come coltelli, oggetti vari a punta come affilatori, manna rette, eccetera.

Многие процессы в пищевой промышленности требуют использования перчаток.

Перчатки защищают руки и предплечья от порезов, царапин и уколов.

Они изготавливаются из различных материалов, поэтому важно знать какой вид защиты предоставляет тот или иной тип перчаток.

Металлическая сетка: Защищает от порезов и уколов от заостренных предметов, таких как ножи, резак и инструменты для заточки.

GUANTES DE PROTECCIÓN

SAFETY GLOVES / GANTS PROTECTION
QUANTI DI PROTEZIONE / ЗАЩИТНЫЕ ПЕРЧАТКИ

615000



Talla / Size / Taille / Taglia / Размер 0-XXS • 210 mm

615100



Talla / Size / Taille / Taglia / Размер 1-XS • 230 mm



PACKAGING / УПАКОВКА

615200



Talla / Size / Taille / Taglia / Размер 2-S • 240 mm

615300



Talla / Size / Taille / Taglia / Размер 3-M • 250 mm

615400



Talla / Size / Taille / Taglia / Размер 4-L • 270 mm

Caja	Box	Boite	Scatola	Уорбка
Acero Inoxidable	Stainless Steel	Acier Inoxydable	Acciaio Inossidabile	Нержавеющая Сталь



EN 420
EN 1082/1

NIVELES DE PROTECCIÓN

NIVEAU DE PROTECTION
PROTECTION LEVELS
LIVELLO DI PROTEZIONE
УРОВНИ ЗАЩИТЫ

i

Especifica que el guante no será cortado por una cuchilla cayendo a una altura de 15 cm.

EN 420/EN 108211:
Requisitos generales para los guantes de protección.

i

Manufactured to withstand cuts from a knife dropped from a height of 15 cm.

EN 420/EN 108211:
General requirements for protective gloves.

i

Le gant ne sera pas coupé par une machina tombant d'une hauteur de 15 cm.

EN 420/EN 108211:
Conditions générales requises pour les gants de protection.

i

Specifica che il guanto non sarà intagliato da un coltello che viene lasciato cadere da una altezza di 15 cm.

EN 420/EN 108211:
Requisitos generales para los guantes de protección.

i

Обозначает, что перчатка не прорезается ножом, если он упадет с высоты 15 см.

EN 420/EN 108211:
Основные требования к защитным перчаткам.

COMPLEMENTOS para Cuchillos • ACCESSORIES for Knives • COMPLÉMENTS pour Couteaux • COMPLEMENTI per Coltelli • АКССЕСУАРЫ для Ножей

ARCOS®

INNOVATING SINCE 1745

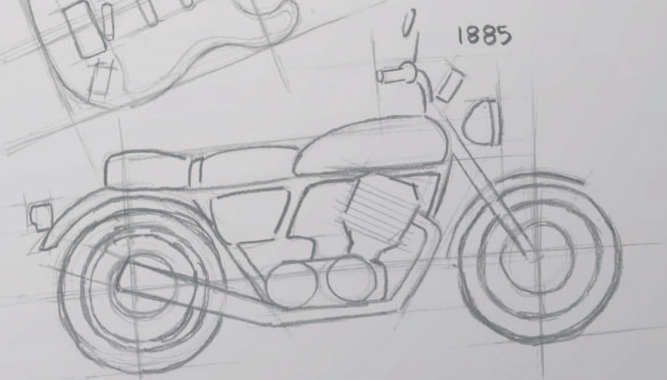
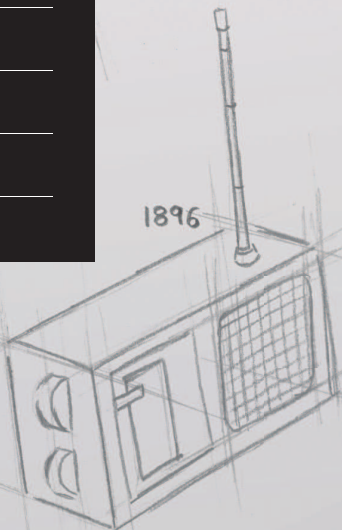
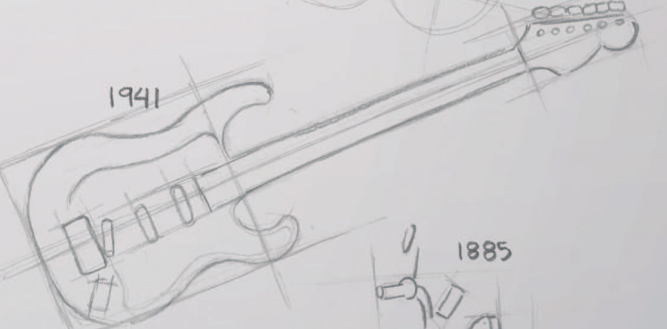
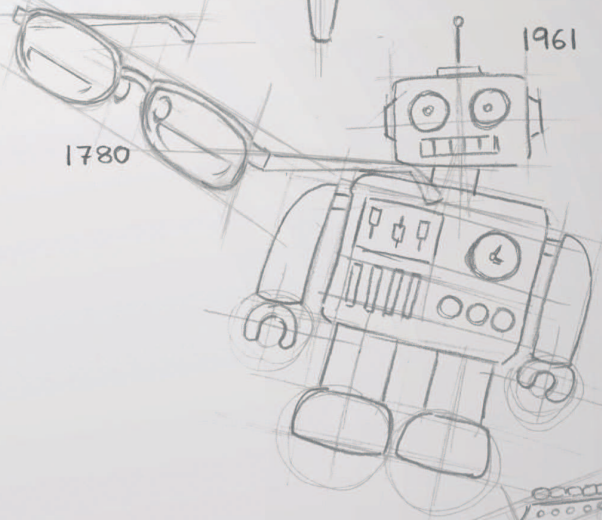
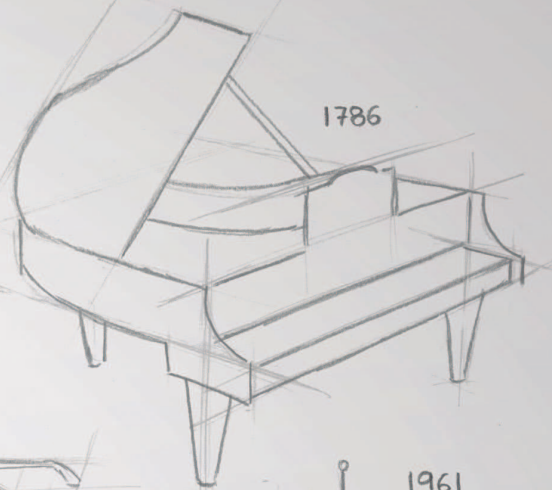
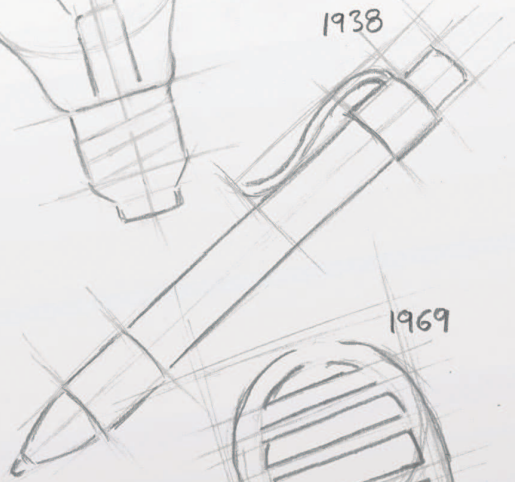

CATÁLOGO

CATALOGUE

CATALOGUE

CATALOGO

КАТАЛОГ

2015

MADE IN SPAIN

TABLAS

CUTTING BOARDS
PLANCHES A DECOUPER
TAGLIERI · ДОСКИ



Diseñadas para un uso cotidiano y un manejo sin esfuerzo.
Permiten un almacenamiento práctico gracias al orificio que presentan.
Fácil limpieza, puesto que son aptas para el lavavajillas.
El diseño y la funcionalidad se unen presentando una superficie lisa para la correcta preparación de los alimentos.

Arcos cutting boards are especially designed for every day use and are an essential part of a well equipped kitchen.
Easy storage.
Easy to clean and dishwasher safe.
Function and design come together to make cutting and chopping effortless.

Destinées à un usage quotidien et à une manipulation sans effort.
Permettent un rangement pratique grâce au trou.
Entretien aisé car elle peut passer en lave vaisselle.
Sa surface lisse permet de préparer facilement les aliments.

Prodotti disegnati per un uso quotidiano e di grande maneggevolezza. Si possono collocare facilmente grazie al piccolo foro praticato su un angolo degli stessi.
Facilità di pulizia, sono adatti anche per lavastoviglie. Il design e la funzionalità di questi taglieri uniscono una superficie liscia per una facile preparazione degli alimenti.

Разработаны для повседневного использования и просты в применении. Благодаря имеющемуся отверстию их легко хранить.
Легко моются, так как пригодны для посудомоечных машин.
Дизайн и функциональность объединяются, представляя гладкую поверхность для правильного приготовления продуктов питания, а также бороздку.

TABLAS

CUTTING BOARDS / PLANCHES A DECOUPER
TAGLIERI / ДОСКИ

NEW



691500
24 x 14 cm



691600
33 x 23 cm



691700
37,7 x 27,7 cm



691800
42,7 x 32,7 cm



692100
33 x 23 cm



692200
37,7 x 27,7 cm



692300
42,7 x 32,7 cm

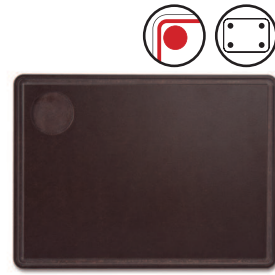

692400
37,7 x 27,7 cm



691510
24 x 14 cm

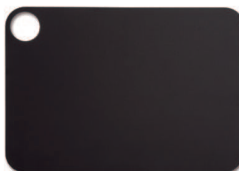

691610
33 x 23 cm

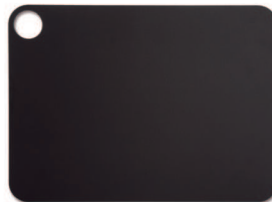

691710
37,7 x 27,7 cm

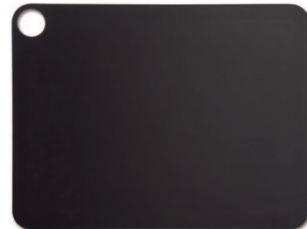

691810
42,7 x 32,7 cm



692110
33 x 23 cm



692210
37,7 x 27,7 cm



692310
42,7 x 32,7 cm



692410
37,7 x 27,7 cm

Caja	Box	Boite	Scatola	Коробка
Fibra de celulosa y resina	Resin and Cellulose Fibre	Fibre de Cellulose et Résine	Fibra di Cellulosa e Resina	Целлюлозное Волокно и Смола

Resistencia al lavavajillas / Dishwasher safe / Compatible au lave vaisselle / Adatto per lavastoviglie / Подходит для посудомоечной машины.
Aprobado por NSF / NSF approved / Approuvé par NSF / Certificato NSF / Одобрено NSF (Национальный научный Фонд США).
No daña los cuchillos / Knife friendly / N'émousse pas le fil des couteaux / Non danneggia il filo dei coltelli / Не повреждает ножи.
Resistencia a altas temperaturas / Heat resistant / Résistante aux hautes températures / Resistente alle alte temperature / Жаростойкость.
Material Ecológico / ECO select / Matériel écologique / Materiale Ecologico / Экологический материал.

COMPLEMENTOS para Cuchillos • ACCESSORIES for Knives • COMPLÉMENTS pour Couteaux • COMPONENTI per Coltelli • АКССУАРЫ для Ножей

ARCOS®

INNOVATING SINCE 1745

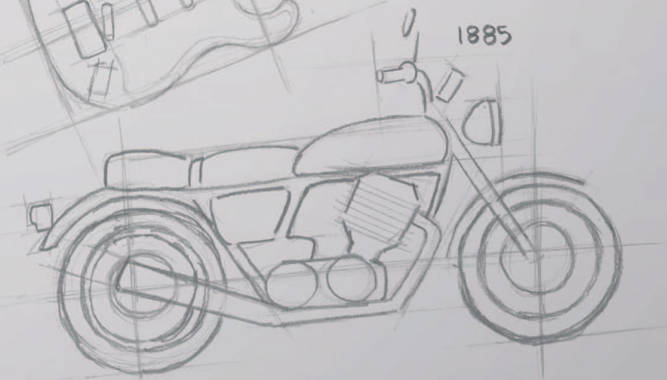
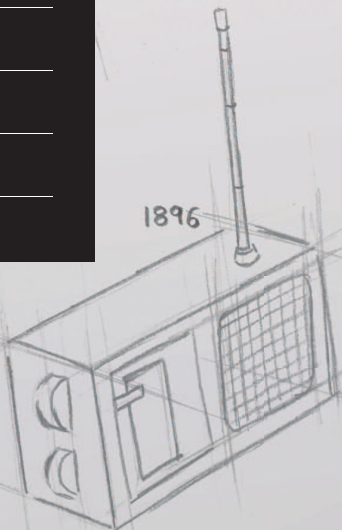
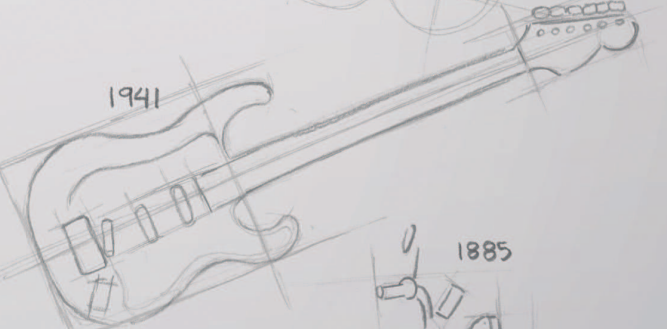
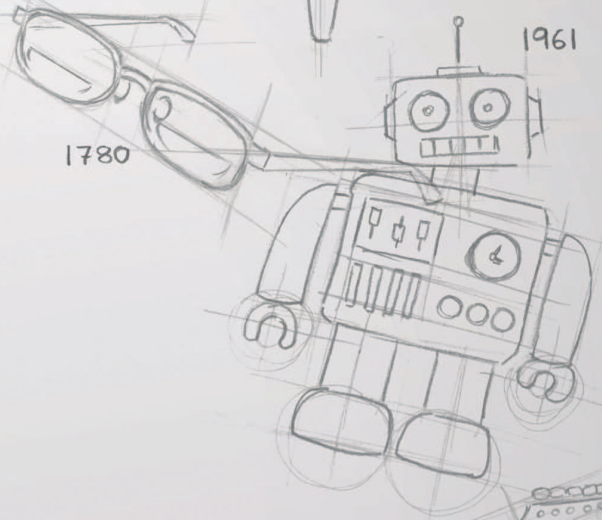
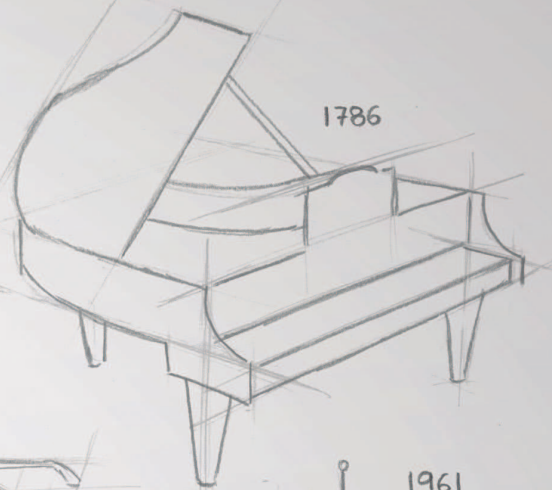
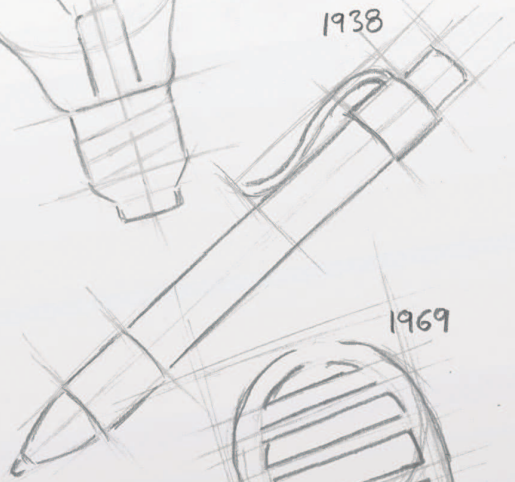

CATÁLOGO

CATALOGUE

CATALOGUE

CATALOGO

КАТАЛОГ

2015

MADE IN SPAIN

FUNDAS PROTECTORAS

BLADE PROTECTOR · ETUI PROTECTEUR
PROTEGGI-LAMA · ЗАЩИТНЫЙ ЧЕХОЛ



Material resistente para una protección continua y duradera.
Heavy duty material for lasting protection.
Matériau très résistant, pour une protection longue durée.
Materiale molto resistente per una protezione di lunga durata.
Чехлы изготовлены из прочного материала, который обеспечивает надежную защиту в течение долгого времени.

Interior de algodón cepillado suave que protege de arañazos.
Soft brushed cotton lining prevents scratches.
Revêtement intérieur en coton anti rayures.
Rivestimento in morbido cotone garzato per evitare i graffi.
Внутри чехол имеет мягкое покрытие из чесаного хлопка, предотвращающее появление царапин.

Disponibile para muchos tipos de hojas.
Assorted sizes fit a wide range of knife styles.
Assortiment de tailles adaptées au plus grand nombre de formes de lames.
Varie misure per le diverse tipologie di coltelli.
Предлагаются чехлы в широком ассортименте для разнообразных типов лезвий.

El cuchillo se puede sacar y meter fácilmente gracias a su diseño especial.
Off-set design makes it easy to slip on and off.
Forme en V permettant d'insérer et de retirer facilement la lame.
Forma a V per inserire o sfilare facilmente la lama.
Специальный дизайн чехла позволяет с легкостью вынимать ножи и вкладывать их обратно.

FUNDAS PROTECTORAS

BLADE PROTECTOR / ETUI PROTECTEUR
PROTEGGI-LAMA / ЗАЩИТНЫЙ ЧЕХОЛ



PACKAGING / УПАКОВКА

694000
80 x 22 mm

Funda Protectora / Blade Protector / Etui Protecteur
Proteggi-Lama / Защитный Чехол



694100
130 x 22 mm

Funda Protectora / Blade Protector / Etui Protecteur
Proteggi-Lama / Защитный Чехол



694200
200 x 32 mm

Funda Protectora / Blade Protector / Etui Protecteur
Proteggi-Lama / Защитный Чехол



694300
205 x 50 mm

Funda Protectora / Blade Protector / Etui Protecteur
Proteggi-Lama / Защитный Чехол



694400
265 x 50 mm

Funda Protectora / Blade Protector / Etui Protecteur
Proteggi-Lama / Защитный Чехол



694500
310 x 33 mm

Funda Protectora / Blade Protector / Etui Protecteur
Proteggi-Lama / Защитный Чехол



COMPLEMENTOS para Cuchillos • ACCESSORIES for Knives • COMPLÉMENTS pour Couteaux • COMPLEMENTI per Coltelli • АКСЕССУАРЫ для Ножей

 Display	 Display	 Carte	 Display	 Дисплей
 ABS con floccado suave interior	 ABS with flocked velvet interior	 ABS et flocké léger intérieurement	 ABS con morbido interno floccato	 ABS с мягким внутренним покрытием

ARCOS®

INNOVATING SINCE 1745

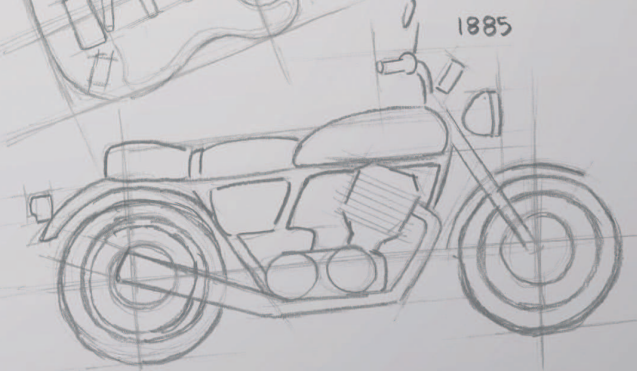
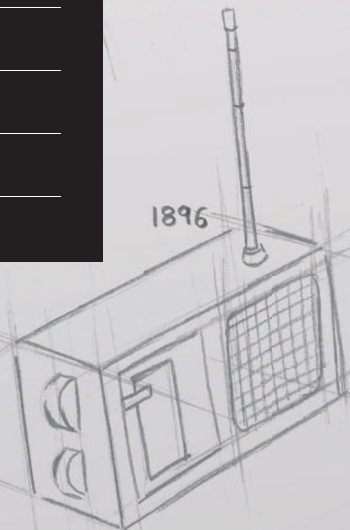
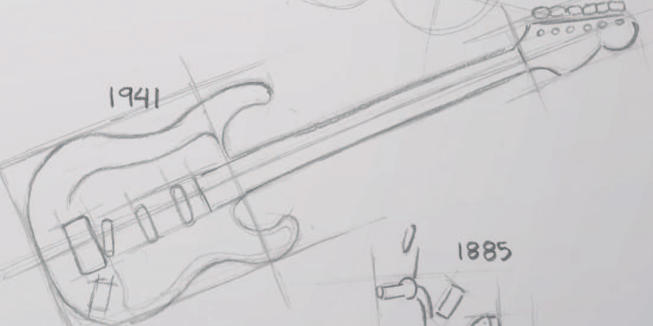
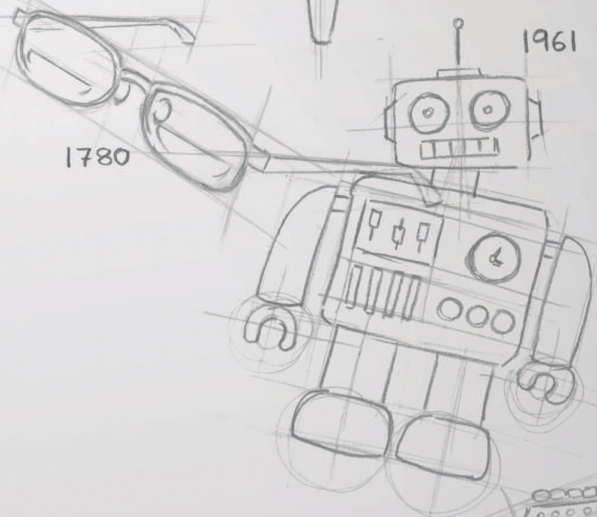
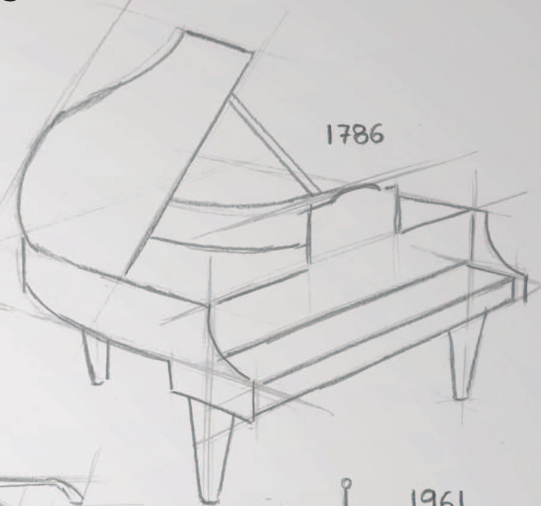
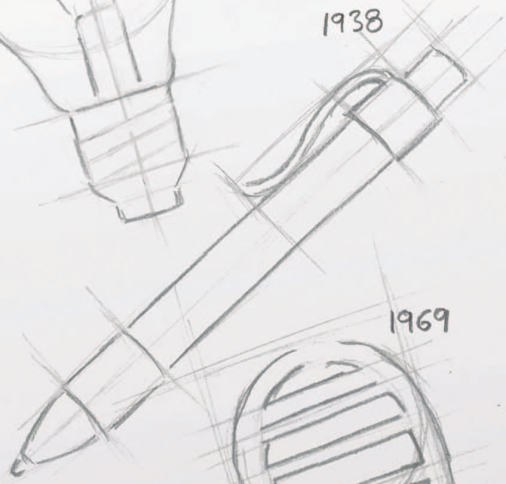

CATÁLOGO

CATALOGUE

CATALOGUE

CATALOGO

КАТАЛОГ

2015

MADE IN SPAIN

BOLSAS CUCHILLOS

KNIVES ROLL BAG · TROUSSE COUTEAUX
BORSA PORTACOLTELLI · СУМКА



Las bolsas con capacidad para 4, 8, 12 y 17 piezas son perfectas para transportar tus cuchillos o gadgets de una forma cómoda y segura.

The bags which can hold up to 4, 8, 12 and 17 pieces which are perfect for carrying your knives and gadgets in a safe and comfortable manner.

Les étuis d'une capacité de 4, 8, 12 et 17 pièces sont parfaits pour le transport de vos couteaux ou gadgets de manière confortable et en toute sécurité.

Le borse con capacità per 4, 8, 12, e 17 pezzi sono perfette per trasportare i tuoi coltelli o gadget in modo comodo e sicuro.

Чехлы на 4, 8, 12 и 17 предметов идеально подходят для транспортировки ваших ножей или сопутствующих товаров удобным и безопасным способом.

BOLSAS CUCHILLOS

KNIVES ROLL BAG / TROUSSE COUTEAUX
BORSA PORTACOLTELLI / СУМКА

690200

460 x 275 mm

Bolsa Cuchillos / Knives Roll Bag / Trousse Couteaux / Borsa Portacoltelli / Сумка



	Caja	Box	Boite	Scatola	Коробка
	4 piezas	4 pieces	4 places	4 Pezzi	4 предметов
	100% Poliester	100% Polyester	100% Polyester	100% Poliestere	100% Полиэстер

690400

500 x 510 mm

Bolsa Cuchillos / Knives Roll Bag / Trousse Couteaux / Borsa Portacoltelli / Сумка



	Caja	Box	Boite	Scatola	Коробка
	8 piezas	8 pieces	8 places	8 Pezzi	8 предметов
	100% Poliester	100% Polyester	100% Polyester	100% Poliestere	100% Полиэстер

690500

730 x 510 mm

Bolsa Cuchillos / Knives Roll Bag / Trousse Couteaux / Borsa Portacoltelli / Сумка



	Caja	Box	Boite	Scatola	Коробка
	12 piezas	12 pieces	12 places	12 Pezzi	12 предметов
	100% Poliester	100% Polyester	100% Polyester	100% Poliestere	100% Полиэстер

691400

520 x 920 mm

Bolsa Cuchillos / Knives Roll Bag / Trousse Couteaux
Borsa Portacoltelli / Сумка



	Caja	Box	Boite	Scatola	Коробка
	17 piezas	17 pieces	17 places	17 Pezzi	17 предметов
	100% Poliester	100% Polyester	100% Polyester	100% Poliestere	100% Полиэстер

COMPLEMENTOS para Cuchillos • ACCESSORIES for Knives • COMPLÉMENTS pour Couteaux • COMPONENTI per Coltelli • АКСЕСУАРЫ для Ножей

ARCOS®

INNOVATING SINCE 1745

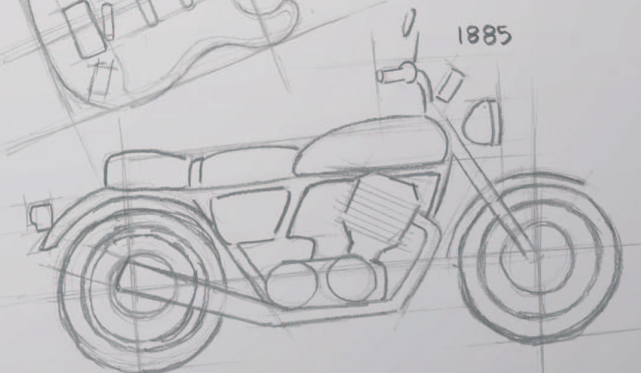
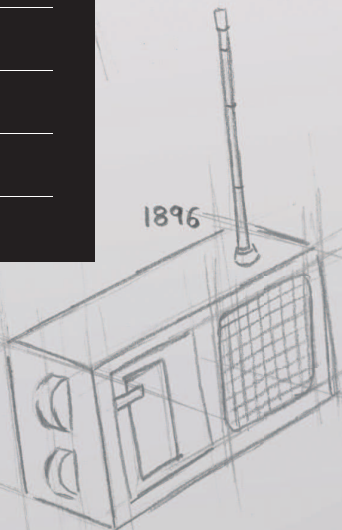
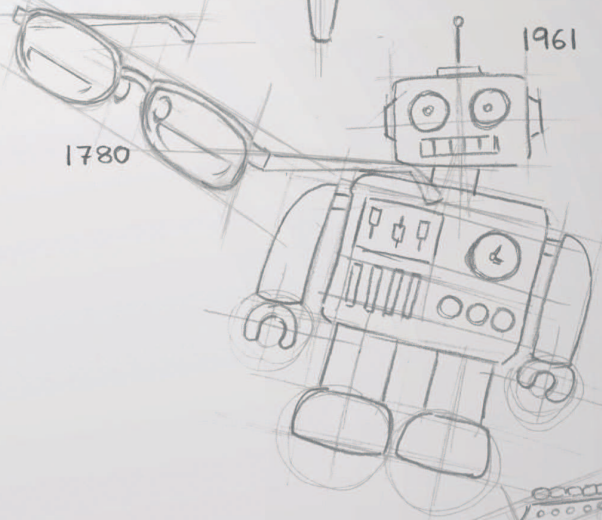
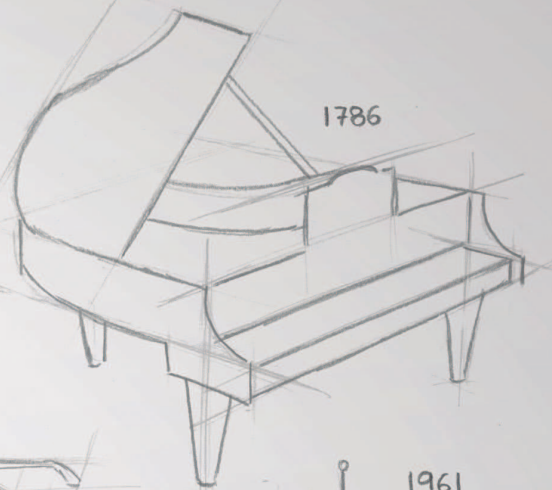
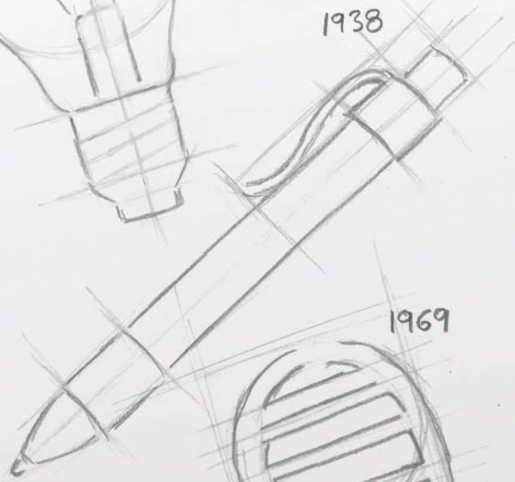

CATÁLOGO

CATALOGUE

CATALOGUE

CATALOGO

КАТАЛОГ

2015

MADE IN SPAIN

TACOS

BLOCKS · BLOCS · СЕРПИ · ПОДСТАВКИ



Los tacos son uno de los lugares más apropiados para guardar tus cuchillos en perfectas condiciones, evitando que se desgaste el filo al rozarse unos con otros, además de tenerlos siempre a mano y listos para usar. Elige el modelo que más te guste y decora tu cocina con diseños únicos.

The blocks are one of the most suitable places for storing your knives in perfect condition, thus reducing wear and tear on the cutting edge when rubbing against one another, in addition to the knives always being within easy reach and ready to use. Choose the model that you prefer and decorate your kitchen with its unique designs.

Les blocs permettent de conserver vos couteaux en parfait état, car ils évitent l'usure du tranchant au contact avec les autres couteaux, et ils sont toujours à portée de main et prêts à l'usage. Saisissez le modèle de votre choix et décorez votre cuisine avec des designs uniques.

I ceppi portacoltelli sono una delle soluzioni migliori per conservare i tuoi coltelli in perfette condizioni, evitando che il filo si usuri per il contatto tra i coltelli, e ti permette di averli sempre a portata di mano e pronti per l'uso. Scegli il modello che ti piace di più e decora la tua cucina con modelli unici.

Подставки являются одним из наиболее подходящих мест для хранения ваших ножей в отличном состоянии, предотвращая износ лезвия при трении друг о друга. Кроме того, в подставке они всегда под рукой и готовы к использованию. Выберите ту модель, которая вам больше нравится, и украсьте вашу кухню предметом с уникальным дизайном.

TACOS

BLOCKS / BLOCS
СЕРПИ / ПОДСТАВКИ

793600

240x210x140 mm

Taco Universal / Universal Block / Bloc Universel
Серпо Universale Faggio / Универсальная Подстав



PACKAGING / УПАКОВКА



	Caja Regalo	Gift Box	Boite Cadeau	Scatola Regalo	Подарочная Упаковка
	Madera de Haya	Beechwood	Bois de Hêtre	Legno di Faggio	Буковое дерево

793800

230x215x90 mm

Taco Universal / Universal Block / Bloc Universel
Серпо Universale Faggio / Универсальная Подстав



PACKAGING / УПАКОВКА



	Caja Regalo	Gift Box	Boite Cadeau	Scatola Regalo	Подарочная Упаковка
	Bambú	Bamboo	Bamboo	Bambú	бамбук

793900

215x235x125 mm

Taco Magnético / Magnetic Universal Block / Bloc Universel Magnétique
Серпо Universale Faggio / Универсальная Магнитная Подставка



PACKAGING / УПАКОВКА



	Caja Regalo	Gift Box	Boite Cadeau	Scatola Regalo	Подарочная Упаковка
	Madera de Haya	Beechwood	Bois de Hêtre	Legno di Faggio	Буковое дерево

COMPLEMENTOS para Cuchillos • ACCESSORIES for Knives • COMPLÉMENTS pour Couteaux • COMPLÉMENTS per Coltelli • АКСЕСУАРЫ для Ножей

TACOS

BLOCKS / BLOCS
СЕРПИ / ПОДСТАВКИ

794000

☒ **ø110 x 225 mm**

☒ Taco Universal / Universal Block / Bloc Universel
☒ Ceppo Universale Fraggio / Универсальная Подстав



PACKAGING / УПАКОВКА



TACO UNIVERSAL
Plástico con interior de fibras de polipropileno.
Desmontable, fácil de limpiar.
Adecuados para todos los cuchillos ARCOS hasta una longitud de hoja de 20 cm.

UNIVERSAL BLOCK
Plastic with polypropylene fibers insert.
Can be removed, easy to clean.
For all ARCOS knives up to 20 cm blade length.

BLOC UNIVERSEL
Plastique avec intérieur fibres de polypropylène.
Amovible, facile à entretenir.
Pour tous les couteaux ARCOS avec lames de 20 cm maximum.

CEPPO UNIVERSALE FRAGGIO
Plastico con interno in fibre di polipropilene.
Smontabile, facile da pulire.
Adatto a tutti i coltelli ARCOS con lama lunga fino a 20 cm.

УНИВЕРСАЛЬНАЯ ПОДСТАВ
Внутри корпуса, полипропиленовых волокон.
Наполнитель съёмный, легко моется.
Универсальное приспособление для хранения любых ножей ARCOS с лезвием длиной до 20 см.

 Caja Regalo	Gift Box	Boite Cadeau	Scatola Regalo	Подарочная Упаковка
 Caucho Termoplástico	Thermoplastic Elastomer	Caoutchouc thermoplastique	Gomma termoplastica	Термопластиковый каучук



TACOS

BLOCKS / BLOCS
CEPPI / ПОДСТАВКИ

794100

220x160x65 mm

Taco Universal / Universal Block / Bloc Universel
Ceppe Universale Fraggio / Универсальная Подстав



PACKAGING / УПАКОВКА





TACO UNIVERSAL
Plástico con interior de fibras de polipropileno.
Desmontable, fácil de limpiar.
Adecuados para todos los cuchillos ARCOS hasta una longitud de hoja de 20 cm.

UNIVERSAL BLOCK
Plastic with polypropylene fibers insert.
Can be removed, easy to clean.
For all ARCOS knives up to 20 cm blade length.

BLOC UNIVERSEL
Plastique avec intérieur fibres de polypropylène.
Amovible, facile à entretenir.
Pour tous les couteaux ARCOS avec lames de 20 cm maximum.

CEPPE UNIVERSALE FRAGGIO
Plastico con interno in fibre di polipropilene.
Smontabile, facile da pulire.
Adatto a tutti i coltelli ARCOS con lama lunga fino a 20 cm.

УНИВЕРСАЛЬНАЯ ПОДСТАВ
Внутри корпуса, полипропиленовых волокон.
Наполнитель съемный, легко моется.
Универсальное приспособление для хранения любых ножей ARCOS с лезвием длиной до 20 см.

 Caja Regalo	Gift Box	Boite Cadeau	Scatola Regalo	Подарочная Упаковка
 Caucho Termoplástico	Thermoplastic Elastomer	Caoutchouc thermoplastique	Gomma termoplastica	Термопластиковый каучук



ARCOS®

INNOVATING SINCE 1745

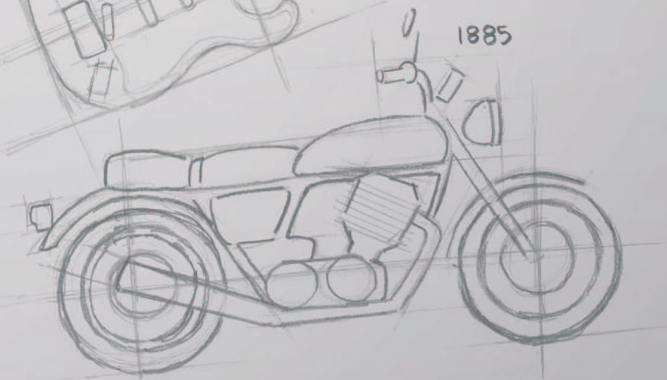
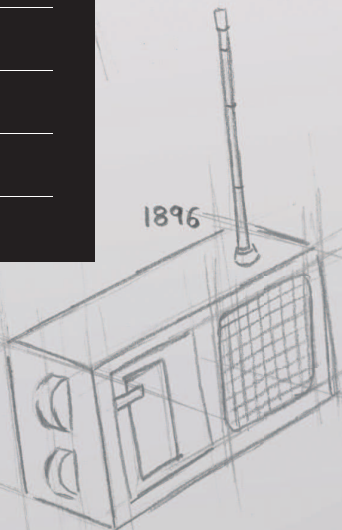
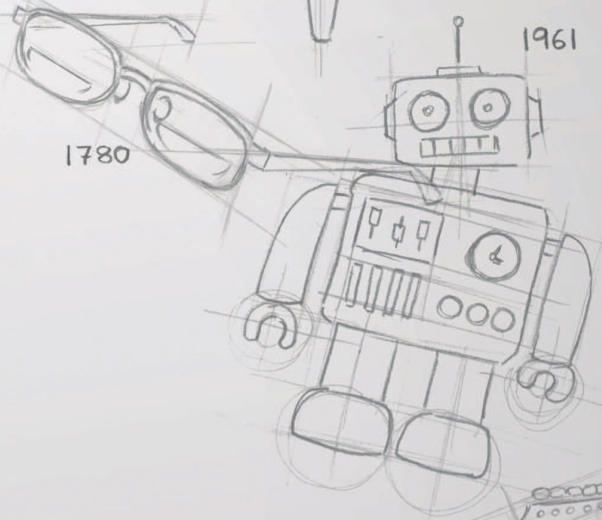
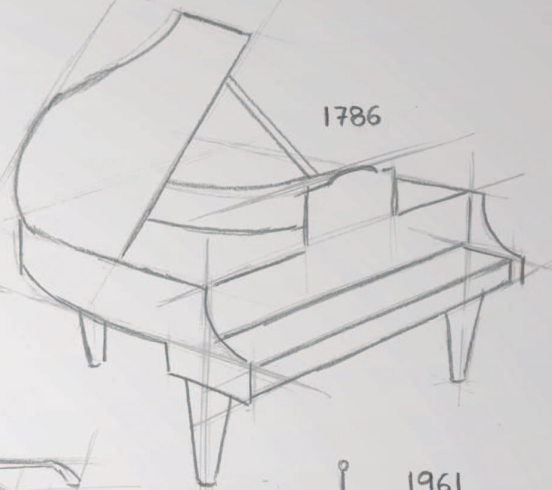
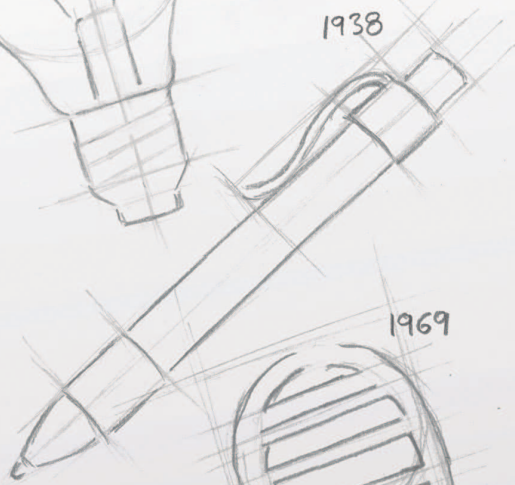

CATÁLOGO

CATALOGUE

CATALOGUE

CATALOGO

КАТАЛОГ

2015

MADE IN SPAIN

SOPORTES MAGNÉTICOS

MAGNETIC RACK · BARRE AIMANTÉE
MAGNET · ПОДСТАВКА МАГНИТНАЯ



Los soportes magnéticos de pared nos ofrecen un lugar seguro para colocar los cuchillos en la cocina gracias a la potencia del imán que tiene incorporado. Además nos permiten tener el cuchillo siempre a mano, evitando que pierda el afilado por el contacto con el resto de cuchillos.

The magnetic wall brackets offer a safe place where to store the knives in the kitchen thanks to the strength of the in-built magnet. Moreover allowing us to have the knife within reach, thus avoiding the blade from losing its sharpness and becoming blunt due to contact with the rest of the knives.

Les supports magnétiques au mur permettent de pendre vos couteaux en toute sécurité dans la cuisine grâce à la puissance de leur aimant intégré. De plus, ils permettent d'avoir le couteau toujours à portée de main tout en évitant l'usure du tranchant au contact avec les autres couteaux.

I portacoltelli magnetici da parete sono un posto sicuro per tenere i coltelli in cucina, grazie alla potenza della calamita incorporata. Inoltre ci permettono di avere il coltello sempre a portata di mano, evitando che perda l'affilatura per il contatto con il resto dei coltelli.

Магнитные настенные держатели являются безопасным местом для хранения ножей на кухне благодаря мощному встроенному магниту. Кроме того, нож будет всегда под рукой и вы избежите износа лезвия при контакте с другими ножами.

SOPORTES MAGNÉTICOS

MAGNETIC RACK / BARRE AIMANTÉE
MAGNET / ПОДСТАВКА МАГНИТНАЯ

692500

300 x 45 mm

Soporte Magnético / Magnetic Rack
Barre Aimantée / Magnet / Подставка Магнитная



	Blister	Blister	Blister	Blister	Блистер
	PVC / Acero / ABS	PVC / Steel / ABS	PVC / Acier / ASB	PVC / Acciaio / ABS	ПВХ / Сталь / АБС-пластик

692600

450 x 45 mm

Soporte Magnético / Magnetic Rack / Barre Aimantée / Magnet / Подставка Магнитная



	Blister	Blister	Blister	Blister	Блистер
	PVC / Acero / ABS	PVC / Steel / ABS	PVC / Acier / ASB	PVC / Acciaio / ABS	ПВХ / Сталь / АБС-пластик

692700

500 x 45 mm

Soporte Magnético / Magnetic Rack / Barre Aimantée / Magnet / Подставка Магнитная



	Blister	Blister	Blister	Blister	Блистер
	PVC / Acero / ABS	PVC / Steel / ABS	PVC / Acier / ASB	PVC / Acciaio / ABS	ПВХ / Сталь / АБС-пластик

692800

300 x 45 mm

Soporte Magnético / Magnetic Rack
Barre Aimantée / Magnet / Подставка Магнитная



	Blister	Blister	Blister	Blister	Блистер
	Bambú	Bamboo	Bamboo	Bambù	бамбук

692900

450 x 45 mm

Soporte Magnético / Magnetic Rack / Barre Aimantée / Magnet / Подставка Магнитная



	Blister	Blister	Blister	Blister	Блистер
	Bambú	Bamboo	Bamboo	Bambù	бамбук

COMPLEMENTOS para Cuchillos • ACCESSORIES for Knives • COMPLÉMENTS pour Couteaux • COMPONENTI per Coltelli • АКСЕСУАРЫ для Ножей

ARCOS®

INNOVATING SINCE 1745



1938

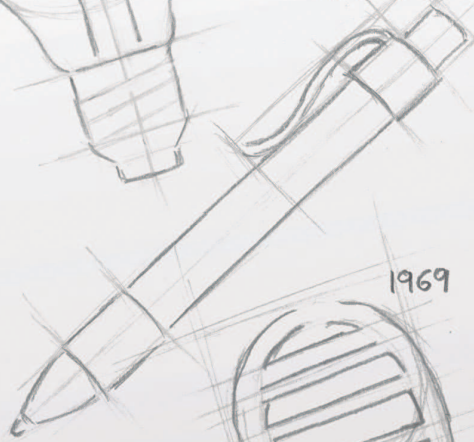

1969

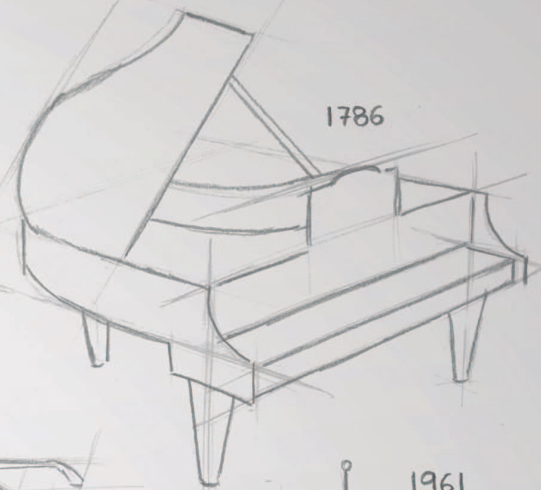

1786

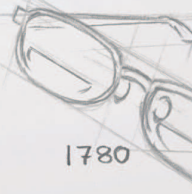

1780

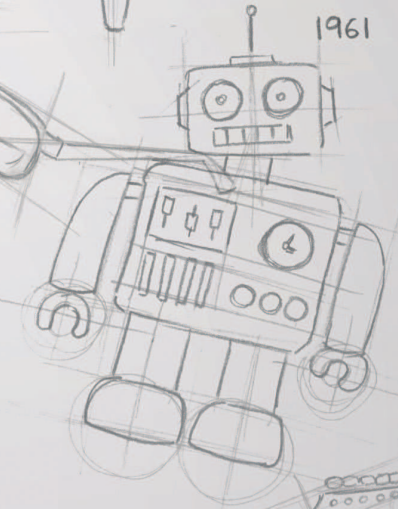

1961

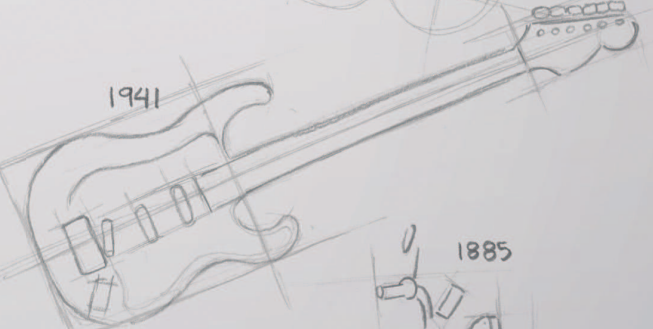

1941

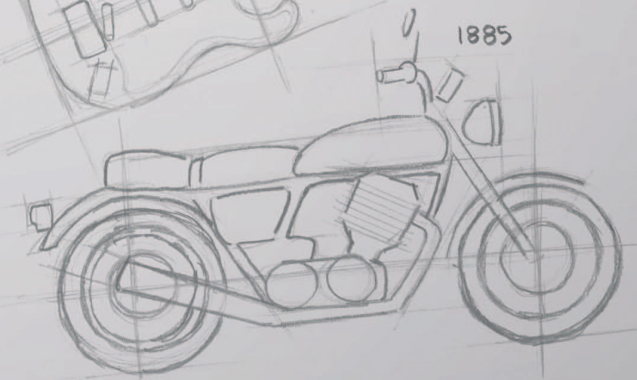

1885

CATÁLOGO

CATALOGUE

CATALOGUE

CATALOGO

КАТАЛОГ

2015

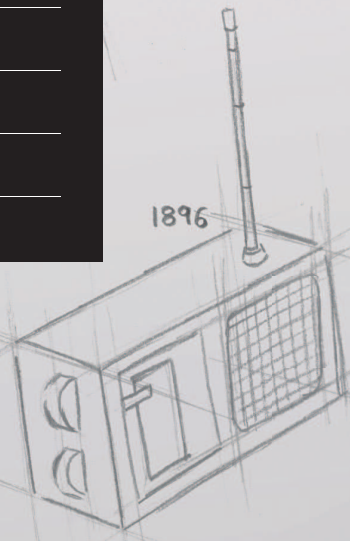

1896

MADE IN SPAIN

UTENSILIOS PROFESIONALES

PROFESSIONAL UTENSILS
USTENSILES PROFESSIONNELS
UTENSILI PROFESSIONALI
ПРОФЕССИОНАЛЬНАЯ УТВАРЬ ЗАТОЧКИ



Los utensilios profesionales cumplen una función muy definida. Se realizan pensando en un fin práctico dentro de la cocina profesional, facilitando con ello las actividades más variadas. La hoja es de acero inoxidable, muy resistente e higiénico.

La forma del mango se adapta totalmente a la tarea desempeñada por cada uno de los utensilios profesionales, pudiendo ser éste de acero inoxidable, polipropileno, polioximetileno o plástico.

Professional utensils play a definite role in today's kitchen. Useful and practical, they are designed to perform a variety of important tasks in the profession kitchen. The blade is made of stainless steel and is hygienic, strong and durable. For each professional tool, the shape of the handle adapts to the cooking task assigned, and is made of stainless steel, polypropylene, or plastic polyoxymethylene.

Les ustensiles professionnels répondent à des fonctions biens définies. Ils correspondent à une utilisation très précise, pour permettre d'accomplir des réalisations très variées. La lame est en acier inoxydable, très résistante et hygiénique.

La forme du manche est adaptée en fonction du travail qui doit être fait. Il peut être en acier inoxydable, polypropylène, polyoxyméthylène ou plastique.

Gli utensili professionali hanno una funzione ben definita. Sono stati realizzati per tutti gli usi pratici di una cucina professionale, in modo particolare per facilitare il lavoro. La lama è in acciaio inossidabile, molto resistente ed a norme igieniche.

La forma del manico dipende dal pezzo considerato, in ogni modo essa è stata pensata per facilitare l'uso dell'utensile, nelle cucine professionali. A volte il manico è in acciaio inossidabile, volte in polipropilene, o in polioximetilene (P.O.M.) secondo il modello.

Профессиональная утварь выполняет определенную функцию. **Она задумывается для выполнения практических целей на профессиональной кухне, для облегчения самых различных действий.** Лезвие изготавливается из нержавеющей стали, очень прочной и гигиеничной.

Форма ручки полностью адаптируется к задаче каждого из профессиональных инструментов, в зависимости от этого, ручка может быть изготовлена из нержавеющей стали, полипропилена, полиоксиметилена или пластика.

UTENSILIOS PROFESIONALES

PROFESSIONAL UTENSILS / USTENSILES PROFESSIONNELS
UTENSILI PROFESSIONALI / ПРОФЕССИОНАЛЬНАЯ УТВАРЬ



781209

45 mm

Desetiquetador / Unlabel Knife / Désétiquteur / Stacca-Etiquette / Нож для этикеток



Granel	Bulk	Vrac	Sfuso	Без упаковки
Acero Inoxidable ABS	Stainless Steel ABS	Acier Inoxydable ABS	Acciaio Inossidabile ABS	Нержавеющая Сталь АБС-пластик

780800

70 mm

Mantequilla / Butter / Beurre / Coltello Burro / Масло сливочное



Caja	Box	Bloc	Scatola	Пироги
Acero Inoxidable ABS	Stainless Steel ABS	Acier Inoxydable ABS	Acciaio Inossidabile ABS	Нержавеющая Сталь АБС-пластик

277100

90 mm

Electricista / Electrician Knife / Électricien / Coltello Elettricista / Злектрик



Caja	Box	Boite	Scatola	Коробка
Acero Inoxidable NITRUM® Polipropileno	Stainless Steel NITRUM® Polypropylene	Acier Inoxydable NITRUM® Polypropylène	Acciaio Inossidabile NITRUM® Polipropilene	Нержавеющая Сталь NITRUM® Полипропилен

790200

225 mm

Gubia / Gouge / Gouge / Sgorbia / Стамеска



Display	Display	Carte	Display	Упаковка
Acero Inoxidable Polipropileno	Stainless Steel Polypropylene	Acier Inoxydable Polypropylène	Acciaio Inossidabile Polipropilene	Нержавеющая Сталь Полипропилен

utililes · PROFESIONALES · PROFESSIONAL tools · outils · PROFESSIONNELS · utensili · PROFESSIONALI · PROFESSIONALНЫЕ принадлежности

UTENSILIOS PROFESIONALES

PROFESSIONAL UTENSILS / USTENSILES PROFESSIONNELS
UTENSILI PROFESSIONALI / ПРОФЕССИОНАЛЬНАЯ УТВАРЬ

793000

185 mm

Cuchillo Hojas Verdes / Green Leaves Knife / Couteau à Salade / Coltello Lattuga Plastica / Нож для Зелени



PACKAGING / УПАКОВКА

Caja Expositora	Display Box	Boite Présentoir	Scatola Palet	Нож для чистки овощей и Фруктов
Polipropileno	Polypropylene	Polypropylène	Polipropilene	Полипропилен
Previene la oxidación de los alimentos en el corte	Prevents oxidation of food while cutting	Ne crée pas d'oxydation à la coupe	Previene la Ossidazione Degli Alimenti Durante il Taglio	Предотвращает окисление пищи при резке

791600

440 mm

Corta-Bacalao • Pan / Codfish • Bread Cutting Knife / Coupe Pain / Taglia- Vaccalà - Pane / Для резки трески - хлеба



Caja	Box	Boite	Scatola	Коробка
Acero Inoxidable	Stainless Steel	Acier Inoxydable	Acciaio Inossidabile	Нержавеющая Сталь
Plástico	Plastic	Plastique	Materiale Plastico	Полипропилен

790500

260 mm

Escamador de Pescado / Scaling Knife / Écailleur / Squama-Pesce / Нож для снятия чешуи



Caja	Box	Boite	Scatola	Коробка
Acero Inoxidable	Stainless Steel	Acier Inoxydable	Acciaio Inossidabile	Нержавеющая Сталь
Acero Inoxidable	Stainless Steel	Acier Inoxydable	Acciaio Inossidabile	Нержавеющая Сталь

UTENSILIOS PROFESIONALES

PROFESSIONAL UTENSILS / USTENSILES PROFESSIONNELS
UTENSILI PROFESSIONALI / ПРОФЕССИОНАЛЬНАЯ УТВАРЬ



790600

6 mm Espesor/ Thickness / Épaisseur / Spessore / Толщина • 140 mm • 750 gr

Aplastador de Filetes / Meat Tenderizer / Batte à Cotelette / Batticarne / Для отбивания Филе

Caja	Box	Boite	Scatola	Коробка
Acero Inoxidable Acero Inoxidable	Stainless Steel Stainless Steel	Acier Inoxydable Acier Inoxydable	Acciaio Inossidabile Acciaio Inossidabile	Нержавеющая Сталь Нержавеющая Сталь

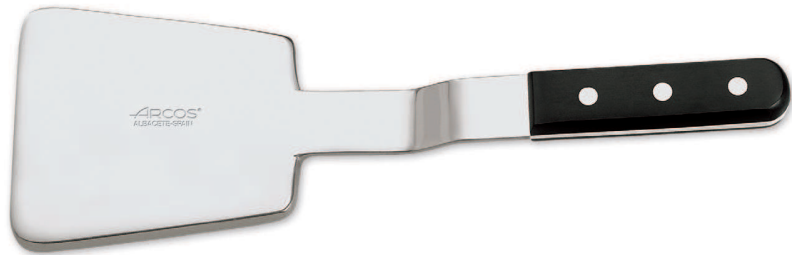

790800

10 mm Espesor/ Thickness / Épaisseur / Spessore / Толщина • 220 mm • 1100 gr

Aplastador de Filetes / Meat Tenderizer / Batte à Cotelette / Batticarne / Для отбивания Филе

Caja	Box	Boite	Scatola	Коробка
Acero Inoxidable Polioximetileno (POM)	Stainless Steel Polyoxymethylene (POM)	Acier Inoxydable Polyoxyméthylène (POM)	Acciaio Inossidabile Polioximetilene (POM)	Нержавеющая Сталь Полиоксиметилен (ПОМ)



791800

430 mm

Sierra Carnicero / Butcher Saw / Scie de Boucher / Sega da Macellaio / Пила мясника

Caja	Box	Boite	Scatola	Коробка
Acero Inoxidable Polipropileno	Stainless Steel Polypropylene	Acier Inoxydable Polypropylène	Acciaio Inossidabile Polipropilene	Нержавеющая Сталь Полиоксиметилен (ПОМ)

utilles PROFESSIONALES · PROFESSIONAL tools · outils PROFESSIONNELS · utensili PROFESSIONALI · PROFESSIONALНЫЕ принадлежности

ARCOS®

INNOVATING SINCE 1745

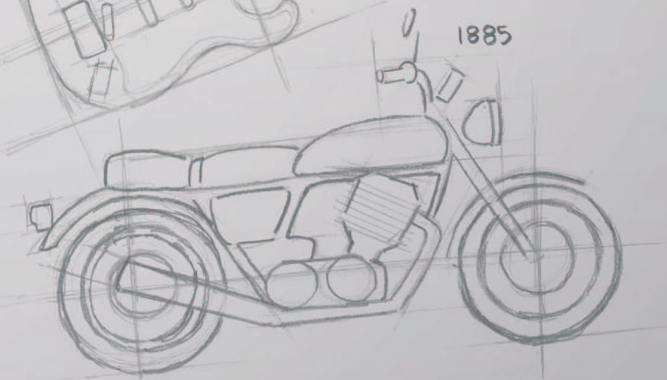
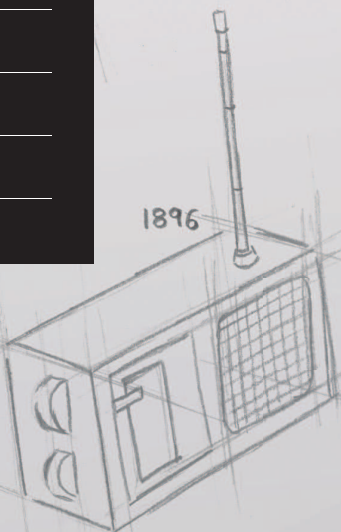
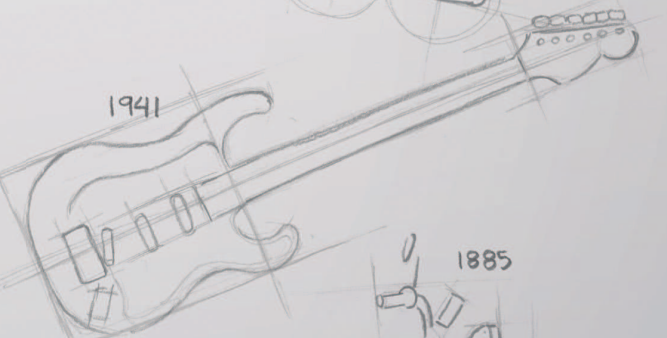
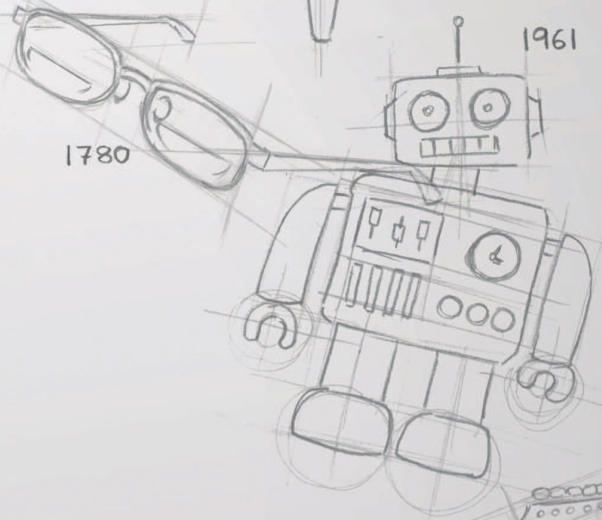
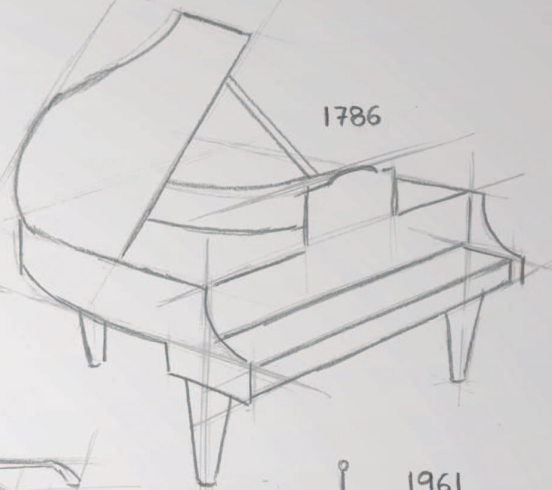
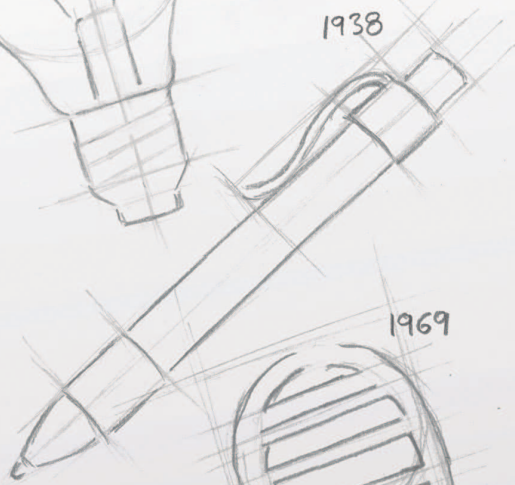

CATÁLOGO

CATALOGUE

CATALOGUE

CATALOGO

КАТАЛОГ

2015

MADE IN SPAIN

GADGETS PROFESIONALES

PROFESSIONAL GADGETS
GADGETS PROFESSIONNELS
GADGETS PROFESSIONALI
ПРОФЕССИОНАЛЬНЫЕ ПРИСПОСОБЛЕНИЯ



Los gadgets profesionales son utensilios que tiene un propósito y una función específica, generalmente de pequeñas proporciones, prácticos y a la vez novedosos. El diseño de estos gadgets es ingenioso, ya que su fin es muy específico. La hoja es de acero inoxidable, muy resistente e higiénico.

La forma del mango se adapta totalmente a la tarea a desempeñar por cada uno de los gadgets. El material que compone el mango es de polipropileno, con buen acabado superficial y gran resistencia a la corrosión.

Gadgets are professional tools that have a specific purpose and function in the kitchen and are both practical and innovative and ingeniously designed for specific tasks. Blades are made from stainless steel, very durable and hygienic.

The shape of the handle totally adapts to the cooking task assigned to each gadget. Handles are made of finished polypropylene. Tough, durable and corrosion resistant.

Les gadgets professionnels sont des ustensiles qui ont des fonctions spécifiques, généralement de petites tailles, pratiques et novateurs. Le design de ces gadgets est ingénieux et son utilisation est très spécifique. La lame est en acier inoxydable, très résistante et hygiénique.

La forme du manche s'adapte totalement au travail auquel chaque gadget est dévolu. Le matériau qui compose le manche est en polypropylène, permettant une bonne tenue en main et une grande résistance à la corrosion.

I gadget professionali che, secondo il pezzo considerato, hanno una funzione ben specifica nella cucina professionale. Generalmente sono di piccole proporzioni, e a volte molto innovativi.

Il design di questi gadgets è molto ingegnoso, in quanto il loro utilizzo è molto specifico. La lama è in acciaio inossidabile, molto resistente e a norme igieniche.

La forma del manico si adatta totalmente all'uso che ne deriva per ogni gadget. Il materiale del manico è in polipropilene, con una buona presa in superficie e di alta resistenza alla corrosione.

Профессиональные приспособления – это утварь, которая используется для особых, специфических целей. Чаще всего это небольшие, очень практичные, и в то же время современные вещи. Такие приспособления обычно выполнены в очень оригинальном дизайне, в соответствии со специфической целью их использования. Лезвие изготовлено из высокоустойчивой нержавеющей стали. Форма ручки полностью адаптируется к поставленной для каждого из приспособлений задаче. Материал, используемый для ее изготовления – полипропилен, с прекрасной внешней отделкой и повышенной устойчивостью к коррозии.

GADGETS PROFESIONALES

PROFESSIONAL GADGETS / GADGETS PROFESSIONNELS
GADGETS PROFESSIONALI / ПРОФЕССИОНАЛЬНЫЕ ПРИСПОСОБЛЕНИЯ



PACKAGING / УПАКОВКА



277200

60 mm

Abre-Ostras / Oyster Knife / Ouvre-Huitres / Apriostriche / Нож для устриц

Caja	Box	Boite	Coprilama	Пластиковый Футляр
Acero Inoxidable Polipropileno	Stainless Steel Polypropylene	Acier Inoxydable Polypropylène	Acciaio Inossidabile Polipropilene	Нержавеющая Сталь Полипропилен

612200



90 mm

Decorador / Decorating Knife / Décorateur / Coltello Decoratore / Нож для декоративной резки Фрустов



Display	Display	Display	Display	Упаковка
Acero Inoxidable Polipropileno	Stainless Steel Polypropylene	Acier Inoxydable Polypropylène	Acciaio Inossidabile Polipropilene	Нержавеющая Сталь Полипропилен

613600



100 mm

Decorador Frutas / Fruit Decorator / Décorateur Fruit / Decoratore Frutta / Фигурный нож для Фруктов



Display	Display	Display	Display	Упаковка
Acero Inoxidable Polipropileno	Stainless Steel Polypropylene	Acier Inoxydable Polypropylène	Acciaio Inossidabile Polipropilene	Нержавеющая Сталь Полипропилен

616400



33 mm

Decorador Triangular / Triangular decorator / Couteau à décorer triangulaire / Decoratore triangolare / Нож гравёрный (треугольный)



Display	Display	Display	Display	Упаковка
Acero Inoxidable Polipropileno	Stainless Steel Polypropylene	Acier Inoxydable Polypropylène	Acciaio Inossidabile Polipropilene	Нержавеющая Сталь Полипропилен

613000



Ø 25mm · 50 mm

Vaciador-Decorador / Melon Baller / Moule à Pomme / Scavino / Фигурный нож для дыни



Display	Display	Display	Display	Упаковка
Acero Inoxidable Polipropileno	Stainless Steel Polypropylene	Acier Inoxydable Polypropylène	Acciaio Inossidabile Polipropilene	Нержавеющая Сталь Полипропилен

utililes PROFESIONALES · PROFESSIONAL tools · outils PROFESSIONNELS · utensili PROFESSIONALI · PROFESSIONALНЫЕ принадлежности

GADGETS PROFESIONALES

PROFESSIONAL GADGETS / GADGETS PROFESSIONNELS
GADGETS PROFESSIONALI / ПРОФЕССИОНАЛЬНЫЕ ПРИСПОСОБЛЕНИЯ

613100 **NSF**

Ø 22 mm / 25 mm



Doble Vaciador-Decorator / Doble Melon Baller / Moule à Pomme Double / Scavino Doppio / Двусторонний Фигурный нож для дыни

Display	Display	Carte	Display	Упаковка
Acero Inoxidable Polipropileno	Stainless Steel Polypropylene	Acier Inoxydable Polypropylène	Acciaio Inossidabile Polipropilene	Нержавеющая Сталь Полипропилен

616100 **NSF**

40 mm



Vaciador-Decorador Dentado / Serrated edged Corer-Decorator / Équeuteur / Svotatore-Decoratore Dentato / Нож-выемка с зубчатой заточкойрезки Фрустов

Display	Display	Carte	Display	Упаковка
Acero Inoxidable Polipropileno	Stainless Steel Polypropylene	Acier Inoxydable Polypropylène	Acciaio Inossidabile Polipropilene	Нержавеющая Сталь Полипропилен

616200 **NSF**

50 mm



Vaciador-Decorador Ovalado / Oval Corer-Decorator / Cuillère Parisienne Ovale / Decoratore Frutta / Нож-выемка Овал

Display	Display	Carte	Display	Упаковка
Acero Inoxidable Polipropileno	Stainless Steel Polypropylene	Acier Inoxydable Polypropylène	Acciaio Inossidabile Polipropilene	Нержавеющая Сталь Полипропилен

616300 **NSF**

55 mm



Vaciador-Decorador Ondulado / Corrugated edged Corer-Decorator / Cuillère Parisienne Cannelée / Svotatore-Decoratore Ondulato / Нож-выемка Облако

Display	Display	Carte	Display	Упаковка
Acero Inoxidable Polipropileno	Stainless Steel Polypropylene	Acier Inoxydable Polypropylène	Acciaio Inossidabile Polipropilene	Нержавеющая Сталь Полипропилен

612700 **NSF**

40 mm



Mondador de Naranjas / Canal Knife / Canneur D'orange / Pela-arance / Приспособление для чистки апельсинов

Display	Display	Carte	Display	Упаковка
Acero Inoxidable Polipropileno	Stainless Steel Polypropylene	Acier Inoxydable Polypropylène	Acciaio Inossidabile Polipropilene	Нержавеющая Сталь Полипропилен

GADGETS PROFESIONALES

PROFESSIONAL GADGETS / GADGETS PROFESSIONNELS
GADGETS PROFESSIONALI / ПРОФЕССИОНАЛЬНЫЕ ПРИСПОСОБЛЕНИЯ

616600 NSF

65 mm

Mondador de Naranjas / Canal Knife / Canneleur D'orange / Pela-arance / Приспособление для чистки апельсинов



Display	Display	Carte	Display	Упаковка
Acero Inoxidable Polipropileno	Stainless Steel Polypropylene	Acier Inoxydable Polypropylène	Acciaio Inossidabile Polipropilene	Нержавеющая Сталь Полипропилен

616700 NSF

103 mm

Mondador de Pomelo / Grapefruit Peeler / Couteau à Pamplemousse / Sbucciato di Pompelmo / Нож для грейпфрута



Display	Display	Carte	Display	Упаковка
Acero Inoxidable Polipropileno	Stainless Steel Polypropylene	Acier Inoxydable Polypropylène	Acciaio Inossidabile Polipropilene	Нержавеющая Сталь Полипропилен

181300

60 mm

Mondador / Potato Peeler / Éplucheur / Pelapatate / Нож для чистки овощей и Фруктов



Caja Expositora	Display Box	Boite Présentoir	S. Expo	Нож для чистки овощей и Фруктов
Acero Inoxidable Polipropileno	Stainless Steel Polypropylene	Acier Inoxydable Polypropylène	Acciaio Inossidabile Polipropilene	Нержавеющая Сталь Полипропилен

612100 NSF

60 mm

Mondador / Potato Peeler / Éplucheur / Pelapatate / Нож для чистки овощей и Фруктов



Display	Display	Carte	Display	Упаковка
Acero Inoxidable Polipropileno	Stainless Steel Polypropylene	Acier Inoxydable Polypropylène	Acciaio Inossidabile Polipropilene	Нержавеющая Сталь Полипропилен

612300 NSF

75 mm

Descorazonador / Apple Corer / Vide Pomme / Coltello Tagliamela / Нож для вырезания сердцевины



Display	Display	Carte	Display	Упаковка
Acero Inoxidable Polipropileno	Stainless Steel Polypropylene	Acier Inoxydable Polypropylène	Acciaio Inossidabile Polipropilene	Нержавеющая Сталь Полипропилен

utiles PROFESIONALES · PROFESSIONAL tools · outils PROFESSIONNELS · utensili PROFESSIONALI · PROFESSIONALНЫЕ принадлежности

GADGETS PROFESIONALES

PROFESSIONAL GADGETS / GADGETS PROFESSIONNELS
GADGETS PROFESSIONALI / ПРОФЕССИОНАЛЬНЫЕ ПРИСПОСОБЛЕНИЯ

616800 **NSF**

117 mm



Descorazonador / Apple Corer / Vide Pomme / Coltello Tagliamela / Нож для вырезания сердцевин

Display	Display	Carte	Display	Упаковка
Acero Inoxidable Polipropileno	Stainless Steel Polypropylene	Acier Inoxydable Polypropylène	Acciaio Inossidabile Polipropilene	Нержавеющая Сталь Полипропилен

612800 **NSF**

40 mm



Rallador de Limones / Decorating Zester / Canneur Zesteur / Rigalimoni / Приспособление для снятия цедры

Display	Display	Carte	Display	Упаковка
Acero Inoxidable Polipropileno	Stainless Steel Polypropylene	Acier Inoxydable Polypropylène	Acciaio Inossidabile Polipropilene	Нержавеющая Сталь Полипропилен

613200 **NSF**

85 mm



Rizador de Mantequilla / Butter Curler / Coquilleur à Beurre / Arricia-Burro / Нож для закручивания ломтиков сливочного масла

Display	Display	Carte	Display	Упаковка
Acero Inoxidable Polipropileno	Stainless Steel Polypropylene	Acier Inoxydable Polypropylène	Acciaio Inossidabile Polipropilene	Нержавеющая Сталь Полипропилен

613700 **NSF**

120 mm



Corta-Queso / Cheese Plane / Coupe Fromage / Taglia-Formaggio / Лопатка для резки сыра

Display	Display	Carte	Display	Упаковка
Acero Inoxidable Polipropileno	Stainless Steel Polypropylene	Acier Inoxydable Polypropylène	Acciaio Inossidabile Polipropilene	Нержавеющая Сталь Полипропилен

617100 **NSF**

93 mm



Brocha Pastelero / Pastry Brush / Pinceau à Pâtisserie / Pennello Dolci / кондитерская

Display	Display	Carte	Display	Упаковка
Polipropileno	Polypropylene	Polypropylène	Polipropilene	Полипропилен

GADGETS PROFESIONALES

PROFESSIONAL GADGETS / GADGETS PROFESSIONNELS
GADGETS PROFESSIONALI / ПРОФЕССИОНАЛЬНЫЕ ПРИСПОСОБЛЕНИЯ

NEW

606200

300 mm

Pinza de Emplatat / Plating Tongs / Pince à Dresser / Pinza per Servire / Кухонный пинцет



Display	Display	Carte	Display	Упаковка
Acero Inoxidable	Stainless Steel	Acier Inoxydable	Acciaio Inossidabile	Нержавеющая Сталь

606300

200 mm

Pinza de Emplatat / Gourmet Tweezers / Pince à Dresser / Pinza per Servire / Кухонный пинцет



NEW

Display	Display	Carte	Display	Упаковка
Acero Inoxidable	Stainless Steel	Acier Inoxydable	Acciaio Inossidabile	Нержавеющая Сталь

606100

120 mm

Pinza de Jamón / Ham Pincer / Pince à Jambon / Pinza Prosciutto / Мусаты



Display	Display	Carte	Display	Упаковка
Acero Inoxidable 18/10	Stainless Steel 18/10	Acier Inoxydable 18/10	Acciaio Inossidabile 18/10	Нержавеющая Сталь 18/10

605000

110 mm

Pinza Pescado / Fish Pincer / Pince Arêtes / Pinza Pesce / Мусаты



Display	Display	Carte	Display	Упаковка
Acero Inoxidable	Stainless Steel	Acier Inoxydable	Acciaio Inossidabile	Нержавеющая Сталь

605100

110 mm

Pinza Embutido / Ham Pincer / Pince à Jambon / Pinza Prosciutto / Мусаты



Display	Display	Carte	Display	Упаковка
Acero Inoxidable 18/10	Stainless Steel 18/10	Acier Inoxydable 18/10	Acciaio Inossidabile 18/10	Нержавеющая Сталь 18/10

utiles PROFESIONALES · PROFESSIONAL tools · outils PROFESSIONNELS · utensili PROFESSIONALI · PROFESSIONALНЫЕ принадлежности

GADGETS PROFESIONALES

PROFESSIONAL GADGETS / GADGETS PROFESSIONNELS
GADGETS PROFESSIONALI / ПРОФЕССИОНАЛЬНЫЕ ПРИСПОСОБЛЕНИЯ

613800 **NSF**

130 mm

Rallador / Cheese Grater / Rape à Fromage / Grattugia / Терка



Display	Display	Carte	Display	Упаковка
Acero Inoxidable Polipropileno	Stainless Steel Polypropylene	Acier Inoxydable Polypropylène	Acciaio Inossidabile Polipropilene	Нержавеющая Сталь Полипропилен

614800 **NSF**

Ø 100mm

Corta-Pizza / Pizza-Cutter / Coupe Pizza / Tagliapizza / Нож для пиццы



Funda Display	Display Sleeve	Carte	Display	Упаковка дисплей
Acero Inoxidable Polipropileno	Stainless Steel Polypropylene	Acier Inoxydable Polypropylène	Acciaio Inossidabile Polipropilene	Нержавеющая Сталь Полипропилен

614500 **NSF**

160 mm

Espátula Servir / Pizza Cutter-Server / Pelle Coupante / Pala Servipizza / Сервировочный Нож



Display	Display	Carte	Display	Упаковка
Acero Inoxidable Polipropileno	Stainless Steel Polypropylene	Acier Inoxydable Polypropylène	Acciaio Inossidabile Polipropilene	Нержавеющая Сталь Полипропилен

614600 **NSF**

175 mm

Espátula Servir / Lasagne Server / Pelle à Servir / Pala Servilasagne / Лопаточка



Display	Display	Carte	Display	Упаковка
Acero Inoxidable Polipropileno	Stainless Steel Polypropylene	Acier Inoxydable Polypropylène	Acciaio Inossidabile Polipropilene	Нержавеющая Сталь Полипропилен

útiles PROFESIONALES · PROFESSIONAL tools · outils PROFESSIONNELS · utensili PROFESSIONALI · ПРОФЕССИОНАЛЬНЫЕ принадлежности

GADGETS PROFESIONALES

PROFESSIONAL GADGETS / GADGETS PROFESSIONNELS
GADGETS PROFESSIONALI / ПРОФЕССИОНАЛЬНЫЕ ПРИСПОСОБЛЕНИЯ

616900

NSF

74 mm

Espátula de Mantequilla / Butter Curler / Coquilleur à Beurre / Arricia-Burro / Масло сливочное



Display	Display	Carte	Display	Упаковка
Acero Inoxidable Polipropileno	Stainless Steel Polypropylene	Acier Inoxydable Polypropylène	Acciaio Inossidabile Polipropilene	Нержавеющая Сталь Полипропилен

614200

NSF

90x20 mm

Espátula / Spatula / Spatule / Spatola / Лопаточка



Display	Display	Carte	Display	Упаковка
Acero Inoxidable Polipropileno	Stainless Steel Polypropylene	Acier Inoxydable Polypropylène	Acciaio Inossidabile Polipropilene	Нержавеющая Сталь Полипропилен

614300

NSF

200 mm

Espátula / Spatula / Spatule / Spatola / Лопаточка



Display	Display	Carte	Display	Упаковка
Acero Inoxidable Polipropileno	Stainless Steel Polypropylene	Acier Inoxydable Polypropylène	Acciaio Inossidabile Polipropilene	Нержавеющая Сталь Полипропилен

614400

NSF

250 mm

Espátula / Spatula / Spatule / Spatola / Лопаточка



Display	Display	Carte	Display	Упаковка
Acero Inoxidable Polipropileno	Stainless Steel Polypropylene	Acier Inoxydable Polypropylène	Acciaio Inossidabile Polipropilene	Нержавеющая Сталь Полипропилен

utiles PROFESIONALES · PROFESSIONAL tools · outils PROFESSIONNELS · utensili PROFESSIONALI · PROFESSIONALНЫЕ принадлежности

GADGETS PROFESIONALES

PROFESSIONAL GADGETS / GADGETS PROFESSIONNELS
GADGETS PROFESSIONALI / ПРОФЕССИОНАЛЬНЫЕ ПРИСПОСОБЛЕНИЯ



600001

 Pelador / Peeler / Épucieur / Pelapatate / Нож для чистки

 Display	Display	Carte	Display	Дисплей
 Acero Inoxidable	Stainless Steel	Acier Inoxydable	Acciaio Inossidabile	Нержавеющая Сталь



600501

 Pelador de Tomate / Tomato Peeler / Épucieur Tomate / Pelapomodoro / Нож для чистки

Especial para tomate / Special for tomatoes / Spécial épucieur tomate / Pomodoro speciale / Специально для томатов

 Display	Display	Carte	Display	Дисплей
 Acero Inoxidable	Stainless Steel	Acier Inoxydable	Acciaio Inossidabile	Нержавеющая Сталь

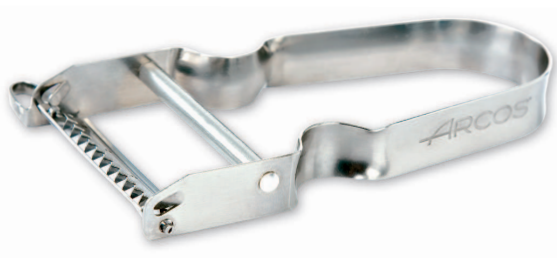

602001

 Cortador de Juliana / Julienne Cutter / Couteau Julienne / Tagliatore Julienne / Нож для чистки

Especial para cortar en juliana / Special for julienne style cut / Spécial coupe julienne / Speciale taglio a julienne / Специально для разрезания жюльена

 Display	Display	Carte	Display	Дисплей
 Acero Inoxidable	Stainless Steel	Acier Inoxydable	Acciaio Inossidabile	Нержавеющая Сталь

ARCOS®

INNOVATING SINCE 1745



1938

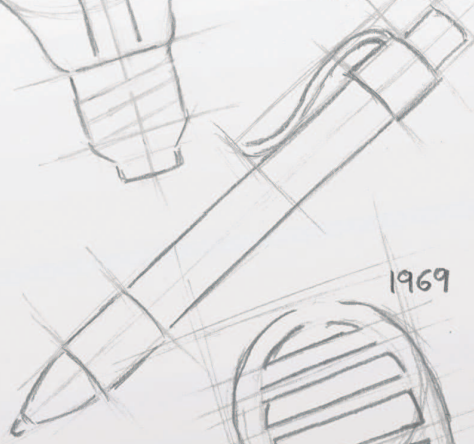

1969

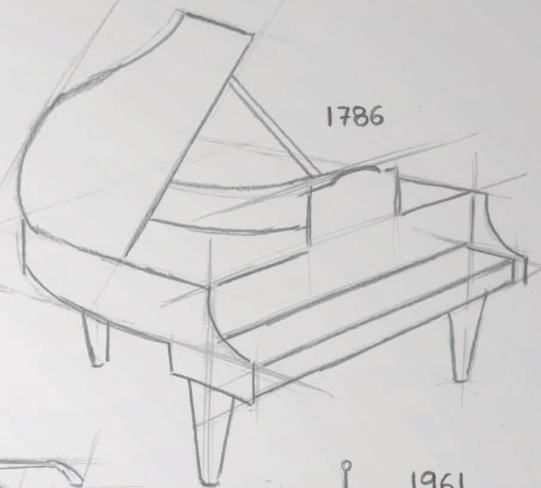

1786

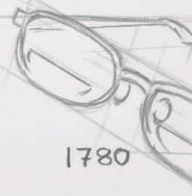

1780

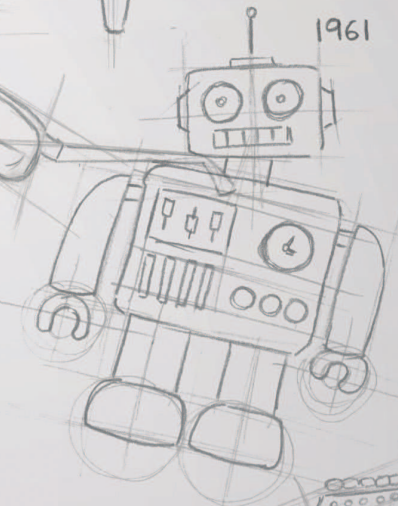

1961

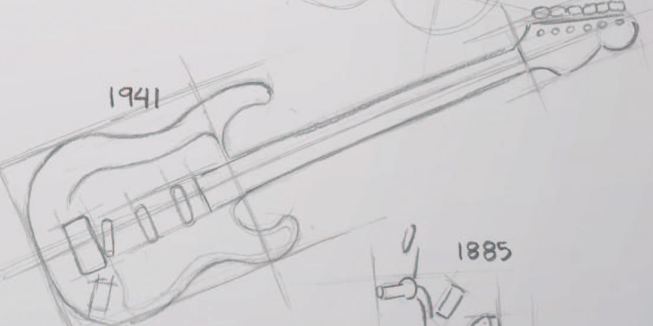

1941

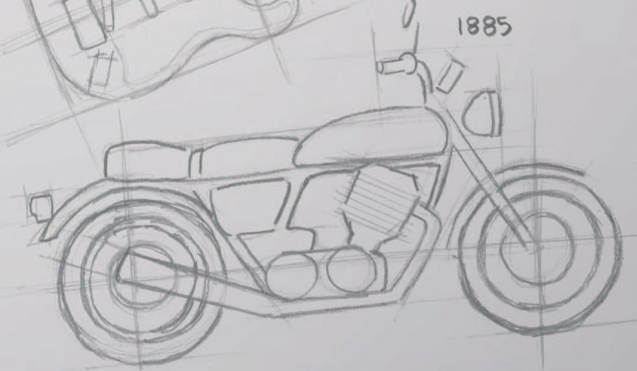

1885

CATÁLOGO

CATALOGUE

CATALOGUE

CATALOGO

КАТАЛОГ

2015

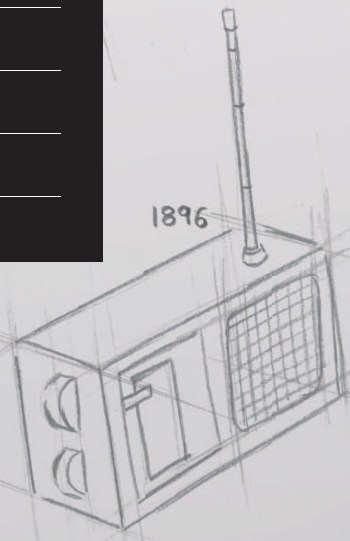

1896

MADE IN SPAIN

TIJERAS

SCISSORS

CISEAUX

FORBICI

НОЖНИЦЫ



1780 | BENJAMIN FRANKLIN
Inventó las lentes bifocales / Invented bifocal lenses

ARCOS[®]
INNOVATING SINCE 1745

TIJERAS · SCISSORS · CISEAUX · FORBICI · НОЖНИЦЫ



TIJERAS PROFESIONALES

PROFESSIONAL SCISSORS / CISEAUX PROFESSIONNELS
FORBICI PROFESSIONALI / ПРОФЕССИОНАЛЬНЫЕ НОЖНИЦЫ

212

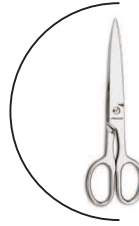

TIJERAS DE COCINA

KITCHEN SCISSORS / CISEAUX DE CUISINE
FORBICI DA CUCINA / КУХОННЫЕ НОЖНИЦЫ

214



TIJERAS DE COSTURA Y MANICURA

SEWING AND MANICURE SCISSORS / CISEAUX DE COUTURE ET DE MANUCURE
FORBICI DA SARTORIA E MANICURE / ШВЕЙНЫЕ И МАНИКЮРНЫЕ НОЖНИЦЫ

218

En las tijeras de ARCOS se tienen en cuenta normas que las hacen sumamente precisas y de alta calidad. Los distintos acabados y filos hacen que las tijeras tengan funciones diferentes, desde tijeras de cocina, hasta de manicura, electricista o costura. Los modelos de tijeras son variados y específicos para facilitar la tarea del profesional. Las hojas pueden ser de punta fina, idónea para perforar y guiar el corte, de punta ancha, proporciona un poder de corte homogéneo a lo largo de todo el filo y de filo micro dentado, evita que se resbalen los alimentos al ser cortados.

Arcos scissors are designed and engineered to exceptional standards to be precise tools for precise cutting tasks. The different finishes and edges of scissors perform different roles, from kitchen scissors to manicure scissors, electrician scissors or sewing scissors. Each model is varied and specifically designed for each task. The blades can be fine tipped, suitable for puncturing and guiding the cut or wide tipped to provide an effortless, even and uniform cut for various materials, or come with micro serrated edges that prevent slippage while cutting. All our scissors are manufactured to be razor sharp and to provide even, effortless cutting of various materials. Our kitchen scissors also come with micro serrated edges that prevent slippage as food is being cut.

Les ciseaux ARCOS prennent en compte différentes normes pour les rendre précis et de hautes qualités. Les finitions et tranchants font que les ciseaux ont des fonctions différentes, depuis le ciseau de cuisine, celui de la manucure, de l'électricien ou de la couturière. Les modèles sont variés et spécifiques pour faciliter le travail des professionnels. Les lames peuvent être fines, servant à perforer ou à guider la coupe, ou larges, permettant d'obtenir une pouvoir de coupe important avec un fil microdenté évitant aux aliments de glisser lorsqu'il sont coupés.

Le forbici ARCOS sono state ispirate da una alta concezione della qualità e precisione. I difersi modelli di seguito illustrati hanno varie forme e dimensioni a secondo dell'utilizzo che ne viene effettuato, come per esempio forbici da cucina, sartoria, da elettricista, etc. Le forbici sono utensili da taglio che sono utilizzati nelle piu' svariate occasioni sia in cucina che in casa. Le forbici possono avere la punta sottile, oppure arrotondata a secondo dell'uso, infine alcune hanno pure una parte della lama seghettata, per ottenere un taglio preciso specialmente per gli alimenti.

При изготовлении ножниц АРКОС учитываются нормы, благодаря которым изделия получают превосходно точными и качественными. Различные лезвия и наконечники делают эти ножницы многофункциональными – от кухонных до маникюрных, ножниц для электриков или швейных ножниц. Модели ножниц имеют специфические различия для упрощения работы профессионалов. Ножницы – инструмент для разрезания. Лезвия могут быть заостренными на конце для вырезания отверстий, закругленными на конце с однородными или зубчатыми лезвиями, чтобы продукты не соскальзывали по мере резания.



TIJERAS PROFESIONALES

PROFESSIONAL SCISSORS
CISEAUX PROFESSIONNELS
FORBICI PROFESSIONALI
ПРОФЕССИОНАЛЬНЫЕ НОЖНИЦЫ



Las tijeras profesionales son herramientas de corte preciso desarrolladas específicamente para realizar una función de corte preciso acorde con la funcionalidad de la misma. La base para la realización de las mismas es acero inoxidable. Los mangos están pensados para ejercer la fuerza del corte en el lugar apropiado, de la forma más precisa posible y con el menor esfuerzo. La anatomía de cada una de las tijeras es totalmente diferentes, dependiendo de la función a realizar.

Arcos professional scissors are designed and engineered as a precise professional tool for precise professional tasks. The high quality stainless steel is at the heart of its performance and durability.

The handles are designed to concentrate the most exacting force precisely where it matters with the least amount of effort. The design and build of each scissor is completely different, depending on its function.

Les ciseaux professionnels sont des outils destinés spécifiquement pour réaliser des coupes précises. Ils sont réalisés en acier inoxydable.

Les manches sont pensés pour exercer une coupe en force, d'une forme très précise. L'ergonomie de chacun d'eux est totalement différente suivant la fonction auquel il est destiné.

Le forbici professionali sono utensili da taglio pensate specificatamente per un uso di precisione. La parte metallica è realizzata in acciaio inox
I manici sono stati pensati per facilitare lo sforzo di taglio. Infatti la loro stessa anatomia è diversa dipendentemente dal tipo di uso che ne viene fatto.

Профессиональные ножницы – инструмент для точного резания, разработанный специально для профессиональной резки, требующей особой точности. Основой для их изготовления является нержавеющая сталь.

Ручки изготовлены удобной формы, специально, чтобы прикладывать нужное усилие в правильном месте как можно более точно и с как можно меньшими силами. Все ножницы совершенно разные, в зависимости от их функционала. de la función a realizar.

TIJERAS PROFESIONALES

PROFESSIONAL SCISSORS / CISEAUX PROFESSIONNELS
FORBICI PROFESSIONALI / ПРОФЕССИОНАЛЬНЫЕ НОЖНИЦЫ



PACKAGING / УПАКОВКА



506100

140 mm

Electricista Profesional
Electrician Scissors
Ciseaux Électricien
Forbici Elettricista
Профессиональный
электрик



809700

200 mm

Tijeras de Cocina
Kitchen Scissors
Ciseaux de Cuisine
Forbici Cucina
Кухонные ножницы



809800

240 mm

Tijeras de Cocina
Kitchen Scissors
Ciseaux de Cuisine
Forbici Cucina
Кухонные ножницы



539000

250 mm

Tijeras de Pollo
Poultry Shears
Cisaille à Volailles Inox
Trinciapollo
Ножницы для курицы



539100

240 mm

Tijeras de Pollo
Poultry Shears
Cisaille à Volailles Inox
Trinciapollo
Ножницы для курицы

Display / Carte / Дисплей

Caja / Box / Boite / Scatola / Коробка

Caja / Box / Boite / Scatola / Коробка

Estuche / Case / Étui / Astuccio / Упаковка

Blister / Блистер

Acero Inoxidable con Recubrimiento de Tungsteno
Stainless Steel with Tungsten Coating
Acier Inoxydable Recouvert de Tungstène
Acciaio Inossidabile Ricoperto in Tungsteno
Нержавеющая Сталь со вольфрамовым покрытием

Acero Inoxidable
Stainless Steel
Acier Inoxydable
Acciaio Inossidabile
Нержавеющая Сталь

Acero Inoxidable
Stainless Steel
Acier Inoxydable
Acciaio Inossidabile
Нержавеющая Сталь

Acero Inoxidable Forjado
Forged Stainless Steel
Acier Inoxydable Forgé
Acciaio Inossidabile Forgiato
Сталь Нержавеющая Кованая

Acero Inoxidable
Stainless Steel
Acier Inoxydable
Acciaio Inossidabile
Нержавеющая Сталь

Polipropileno
Polypropylene
Polypropylène
Polipropilene
Полипропилен

Polipropileno + Caucho
Polypropylene + Rubber
Polypropylène + Caoutchouc
Polipropilene + Caucciù
Полипропилен + Каучуковое

Tijeras · Scissors · Ciseaux · Forbici · Ножницы

TIJERAS DE COCINA

KITCHEN SCISSORS
CISEAUX DE CUISINE
FORBICI CUCINA
КУХОННЫЕ НОЖНИЦЫ



Las tijeras de cocina tienen el eje de giro lejos de las asas para proporcionar de esta manera una mayor fuerza para cortar. Las tijeras de cocina suelen emplearse en numerosas ocasiones para cortar y separar tejidos de los alimentos cárnicos, cortar huesos, superficies, etc. Las asas tienen formas variadas según la funcionalidad de las mismas, pudiendo ser de acero inoxidable o de plástico. Las tijeras de cocina son unas de las favoritas de los profesionales del sector de hostelería, y por supuesto del uso doméstico.

Kitchen scissors are designed so that the axis of rotation is away from the handles in order to provide maximum strength to the cut. Kitchen scissors are designed so that the axis of rotation is away from the handles in order to provide maximum strength to the cut. Kitchen scissors are an essential addition to any kitchen and are used to cut meat, remove fat, cut bones, etc. The handles come in varied forms and are manufactured from stainless steel or plastic. Kitchen scissors are an essential part of a professional's tools in the hospitality sector and at home.

Les ciseaux de cuisine possèdent un axe de fixation des lames éloigné des anneaux afin d'avoir un plus grand effet de levier pour couper. On utilise les ciseaux de cuisine dans de nombreuses occasions pour couper des aliments carnés, des os, des emballages. Les anses sont de formes variées suivant l'utilisation; elles peuvent être en acier inoxydable ou en plastique. Les ciseaux de cuisine sont des outils très utilisés par les professionnels de la restauration et en conséquence par la ménagère.

Le forbici da cucina hanno un asse più stretto delle altre in modo da esercitare maggior potere di taglio. Le forbici da cucina solitamente vengono utilizzate per tagliare e separare vari pezzi di carne, tagliare piccoli ossi etc. I manici hanno forme differenti secondo la loro funzione, e possono essere realizzati sia in acciaio inox che in materiale plastico. Le forbici professionali sono particolarmente richieste ed utilizzate dai cuochi professionali e naturalmente nelle cucine casalinghe.

Поворотная ось кухонных ножниц расположена далеко от ручек, что придает им большую способность к разрезанию. Кухонные ножницы используются во множестве случаев для разрезания и отделения мякоти, разрезания костей, кожи и т.д. Ручки имеют различные формы в зависимости от функции ножниц, могут быть из нержавеющей стали или пластика. Кухонные ножницы являются одним из любимых инструментов профессионалов в ресторанном секторе и, конечно, в домашнем обиходе.

TIJERAS DE COCINA

KITCHEN SCISSORS / CISEAUX DE CUISINE
FORBICI DA CUCINA / КУХОННЫЕ НОЖНИЦЫ



Desmontable
Dismountable
Démontable
Smontabile
Разъемные



784901

195 mm

Tijeras de Cocina
Kitchen Scissors
Ciseaux de Cuisine
Forbici Cucina
Кухонные ножницы



Blister / Блистер

Acero Inoxidable
Stainless Steel
Acier Inoxydable
Acciaio Inossidabile
Нержавеющая Сталь



Plástico
Plastic
Plastique
Materiale Plastico
Пластик



185601

215 mm

Tijeras de Cocina
Kitchen Scissors
Ciseaux de Cuisine
Forbici Cucina
Кухонные ножницы

Blister / Блистер

Acero Inoxidable
Stainless Steel
Acier Inoxydable
Acciaio Inossidabile
Нержавеющая Сталь

Plástico
Plastic
Plastique
Materiale Plastico
Пластик



185701

240 mm

Tijeras de Cocina
Kitchen Scissors
Ciseaux de Cuisine
Forbici Cucina
Кухонные ножницы

Blister / Блистер

Acero Inoxidable
Stainless Steel
Acier Inoxydable
Acciaio Inossidabile
Нержавеющая Сталь

Plástico
Plastic
Plastique
Materiale Plastico
Пластик

TIJERAS DE COCINA

KITCHEN SCISSORS / CISEAUX DE CUISINE
FORBICI DA CUCINA / КУХОННЫЕ НОЖНИЦЫ



■ 185300 □ 185324 **NEW**

185300 / 185301

200 mm

Tijeras de Cocina
Kitchen Scissors
Ciseaux de Cuisine
Forbici Cucina
Кухонные ножницы

185300 Caja / Box / Boite / Scatola / Коробка
185301 Blister / Блистер

Acero Inoxidable
Stainless Steel
Acier Inoxydable
Acciaio Inossidabile
Нержавеющая Сталь

Plástico
Plastic
Plastique
Materiale Plastico
Пластик



185500

210 mm

Tijeras de Cocina
Kitchen Scissors
Ciseaux de Cuisine
Forbici Cucina
Кухонные ножницы

Blister / Блистер

Acero Inoxidable
Stainless Steel
Acier Inoxydable
Acciaio Inossidabile
Нержавеющая Сталь

Plástico
Plastic
Plastique
Materiale Plastico
Пластик



185400

215 mm

Tijeras de Cocina
Kitchen Scissors
Ciseaux de Cuisine
Forbici Cucina
Кухонные ножницы

Blister / Блистер

Acero Inoxidable
Stainless Steel
Acier Inoxydable
Acciaio Inossidabile
Нержавеющая Сталь

Plástico
Plastic
Plastique
Materiale Plastico
Пластик

TIJERAS DE COCINA

KITCHEN SCISSORS / CISEAUX DE CUISINE
FORBICI DA CUCINA / КУХОННЫЕ НОЖНИЦЫ



507010

 **200 mm**

 Tijeras de Cocina
Kitchen Scissors
Ciseaux de Cuisine
Forbici Cucina
Кухонные ножницы



Funda Display / Display Sleeve / Display
Blister / Упаковка дисплея

Acero Inoxidable Forjado
Forged Stainless Steel
Acier Inoxydable Forgé
Acciaio Inossidabile Forgiato
Сталь Нержавеющая Кованая



507100

 **225 mm**

 Tijeras de Cocina
Kitchen Scissors
Ciseaux de Cuisine
Forbici Cucina
Кухонные ножницы

Funda Display / Display Sleeve / Display
Blister / Упаковка дисплея

Acero Inoxidable Forjado
Forged Stainless Steel
Acier Inoxydable Forgé
Acciaio Inossidabile Forgiato
Сталь Нержавеющая Кованая



521000

 **210 mm**

 Tijeras Varios Usos
Various Uses Scissors
Ciseaux diverses utilisations
Forbici Usi Vari
Различные использованию ножницы

Blister / Блистер

Acero Inoxidable
Stainless Steel
Acier Inoxydable
Acciaio Inossidabile
Нержавеющая Сталь

ABS / АБС

TIJERAS COSTURA Y MANICURA

SEWING AND MANICURE SCISSORS
CISEAUX DE COUTURE ET DE MANUCURE
FORBICI DA SARTORIA E MANICURE
ШВЕЙНЫЕ И МАНИКЮРНЫЕ НОЖНИ



Las tijeras de costura son usadas dentro del ámbito profesional de la moda y también a nivel doméstico. Su filo especial corta las telas sin dañarlas, de forma precisa y fácilmente.

Las tijeras de manicura pueden tener la punta recta o curva dependiendo del uso que se le quiera dar. Su forma está pensada para un uso cómodo durante el corte de las uñas.

Sewing scissors are used by professionals in the field of fashion as well as at home. They are specifically designed to cut specialized delicate fabrics easily and accurately without tearing.

Manicure scissors have a straight or curved tip depending on its use. Their shape is designed for easy use when cutting nails.

Les ciseaux de couture sont aussi bien utilisés par les professionnels de la mode que par le domestique. Son fil spécial doit couper les voiles sans les abimer, d'une manière précise et facilement.

Les ciseaux de manucure peuvent avoir la pointe droite, ou courbe dépendant de l'usage que l'on veut en faire. Sa forme est pensée pour un usage commode pour la coupe des ongles.

Le forbici da sartoria sono utilizzate sia in ambito professionale quanto domestico. Il filo di queste forbici è particolarmente adatto a tagliare tessuti senza rovinarli, facilitandone il taglio perfetto.

Швейные ножницы используются в профессиональной среде индустрии моды, а также в домашних условиях. Их специальное лезвие отрезает ткани точно и легко, не повреждая их. Маникюрные ножницы могут иметь прямые или загнутые концы в зависимости от сферы их применения. Их форма специально разработана для удобного использования при подстригании ногтей.

TIJERAS COSTURA Y MANICURA

SEWING AND MANICURE SCISSORS / CISEAUX DE COUTURE ET DE MANUCURE
FORBICI DA SARTORIA E MANICURE / ШВЕЙНЫЕ И МАНИКЮРНЫЕ НОЖНИЦЫ



502200

5" - 127 mm

Tijeras de Costura Castellana
Sewing Scissors Castellana Style
Ciseaux de Couture le Castillan
Forbici Sartoria Castigliana
Швейные ножницы в
кастильском стиле

502300

5,5" - 140 mm

Tijeras de Costura Castellana
Sewing Scissors Castellana Style
Ciseaux de Couture le Castillan
Forbici Sartoria Castigliana
Швейные ножницы в
кастильском стиле

502400

6" - 152 mm

Tijeras de Costura Castellana
Sewing Scissors Castellana Style
Ciseaux de Couture le Castillan
Forbici Sartoria Castigliana
Швейные ножницы в
кастильском стиле

500600

4" - 102 mm

Tijeras Manicura Curva
Manicure Scissors Curved
Ciseaux à Ongles Lame Coyrbée
Forbici Unghie Lama Curva
Паникюрные ножницы
закругленные

501100

4" - 102 mm

Tijeras Uñas Recta
Nail Scissors Straight
Ciseaux à Ongles Lame Droite
Forbici Unghie Lama Diritta
Паникюрные ножницы
прямые

Blister / Блister

Acero Forjado
Forged Steel
Acier Forgé
Acciaio Forgiato
Нержавеющая Сталь



Niqueladas
Nickel Plated
Nickel
Nichelati
Никелированная

Blister / Блister

Acero Forjado
Forged Steel
Acier Forgé
Acciaio Forgiato
Нержавеющая Сталь

Niqueladas
Nickel Plated
Nickel
Nichelati
Никелированная

Blister / Блister

Acero Forjado
Forged Steel
Acier Forgé
Acciaio Forgiato
Нержавеющая Сталь

Niqueladas
Nickel Plated
Nickel
Nichelati
Никелированная

Blister / Блister

Acero Forjado
Forged Steel
Acier Forgé
Acciaio Forgiato
Нержавеющая Сталь

Niqueladas
Nickel Plated
Nickel
Nichelati
Никелированная

Blister / Блister

Acero Forjado
Forged Steel
Acier Forgé
Acciaio Forgiato
Нержавеющая Сталь

Niqueladas
Nickel Plated
Nickel
Nichelati
Никелированная

TIJERAS COSTURA Y MANICURA

SEWING AND MANICURE SCISSORS / CISEAUX DE COUTURE ET DE MANICURE
FORBICI DA SARTORIA E MANICURE / ШВЕЙНЫЕ И МАНИКЮРНЫЕ НОЖНИЦЫ



504200

7" - 178 mm

Tijeras de Modista
Dressmaker Shears
Ciseaux de Couturier
Forbici Sarto Abiti
Парикмахерские Ножницы



Blister / Блистер

Acero Forjado
Forged Steel
Acier Forgé
Acciaio Forgiato
Нержавеющая Сталь



Niqueladas
Nickel Plated
Nickel
Nichelati
Никелированная



504300

7,5" - 190 mm

Tijeras de Modista
Dressmaker Shears
Ciseaux de Couturier
Forbici Sarto Abiti
Парикмахерские Ножницы

Blister / Блистер

Acero Forjado
Forged Steel
Acier Forgé
Acciaio Forgiato
Нержавеющая Сталь

Niqueladas
Nickel Plated
Nickel
Nichelati
Никелированная



513500

135 mm

Tijeras Costura
Sewing Scissors
Ciseaux de Couture
Forbici Sartoria
Ножницы для Шитья

Blister / Блистер

Acero Inoxidable
Stainless Steel
Acier Inoxydable
Acciaio Inossidabile
Нержавеющая Сталь

ABS
АБС



516500

165 mm

Tijeras Costura
Sewing Scissors
Ciseaux de Couture
Forbici Sartoria
Ножницы для Шитья

Blister / Блистер

Acero Inoxidable
Stainless Steel
Acier Inoxydable
Acciaio Inossidabile
Нержавеющая Сталь

ABS
АБС

TIJERAS

SCISSORS

CISEAUX

FORBICI

НОЖНИЦЫ

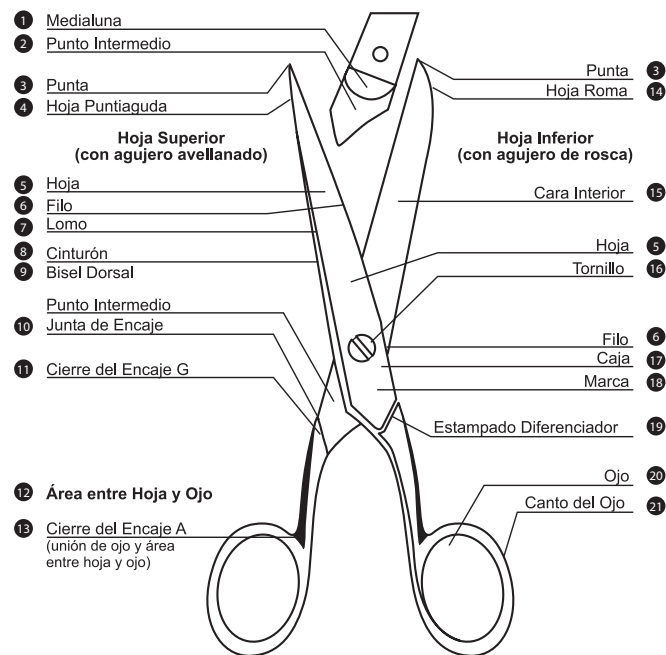

1. Medialuna
2. Punto Intermedio
3. Punta
4. Hoja Puntiguda
5. Hoja
6. Filo
7. Lomo
8. Cinturón
9. Bisel Dorsal
10. Junta de Encaje
11. Cierre de Encaje G
12. Área entre Hoja y Ojo
13. Cierre de Encaje A
14. Hoja Roma
15. Cara Interior
16. Tornillo
17. Caja
18. Marca
19. Estampado Diferenciador
20. Ojo
21. Canto del Ojo

1. Crescent
2. Intermediate Point
3. Point
4. Sharp Blade
5. Blade
6. Bevel
7. Back
8. Belt
9. Dorsal Bevel
10. Board Snap
11. Snap Closure
12. Area Between Leaf and Eye
13. Closing a Snap
14. Rome Blade
15. Interior Face
16. Screw
17. Box
18. Brand Stamp
19. Printing
20. Eye
21. Singing Eye

1. Demi Lune
2. Pointe Intermediaire
3. Pointu
4. Lame Poitue
5. Lame
6. File
7. Dos
8. Ceinture
9. Bisel Dorsal
10. Assemble Par Emboitement
11. Fermeture Par Emboitement G
12. Surface Entre La Lame Et L'Oeil
13. Fermeture Par Emboitement A
14. Lame Roma
15. Face Interieure
16. Vis
17. Face
18. Marque
19. Marquage Different
20. Oeil
21. Chant De L'oeil

1. Mezzaluna
2. Punto Intermedio
3. Punta
4. Lama con Punta
5. Lama
6. Filo
7. Retro
8. Cintura
9. Smusso Dorsale
10. Incastro
11. Chiusura di Incastro
12. Area Lama-Anello
13. Chiusura
14. Lama Roma
15. Facciata Interiore
16. Vite
17. Scatola
18. Marchio
19. Stampaggio Differenziato
20. Anello
21. Canto dell'Occhio

1. Medialuna
2. Промежуточное Отверстие
3. Острие
4. Обоюдоострое Лезвие
5. Обоюдоострое Лезвие
6. Лезвие
7. Тупая Сторона
8. Кромка
9. Дорсальная Фаска
10. Соединение Паза
11. Закрывание Паза G
12. Площадь Между Лезвием И Кольцом
13. Закрывание Паза A
14. Римское Лезвие
15. Внутреннее Лицо
16. Шуруп
17. Коробка
18. Маркировка
19. Дифференциальная Штамповка
20. Кольцо
21. Кромка Кольца

ARCOS®

INNOVATING SINCE 1745

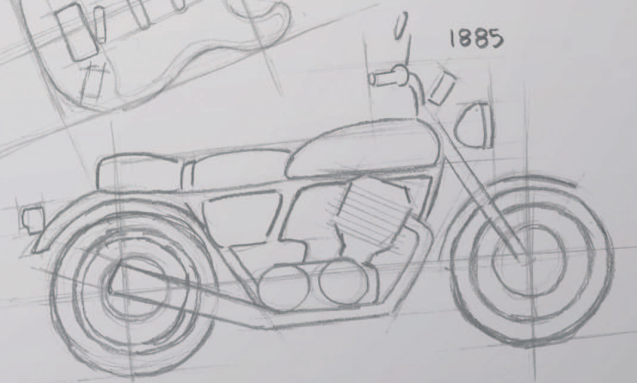
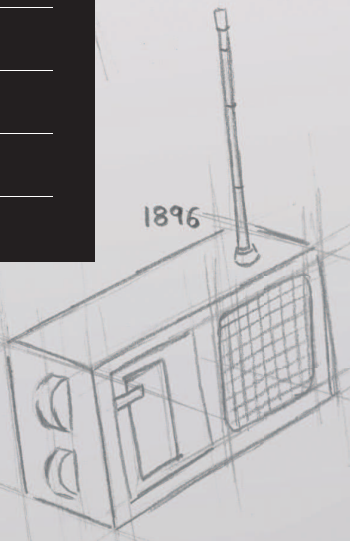
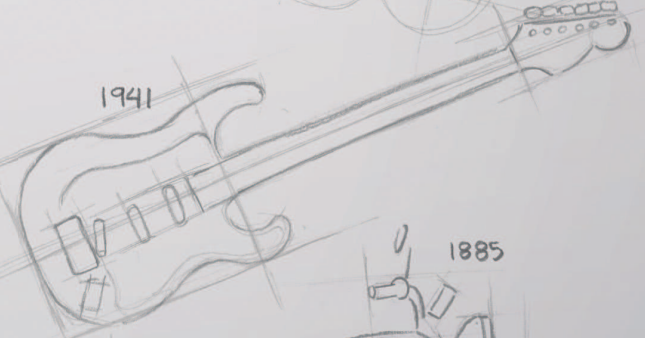
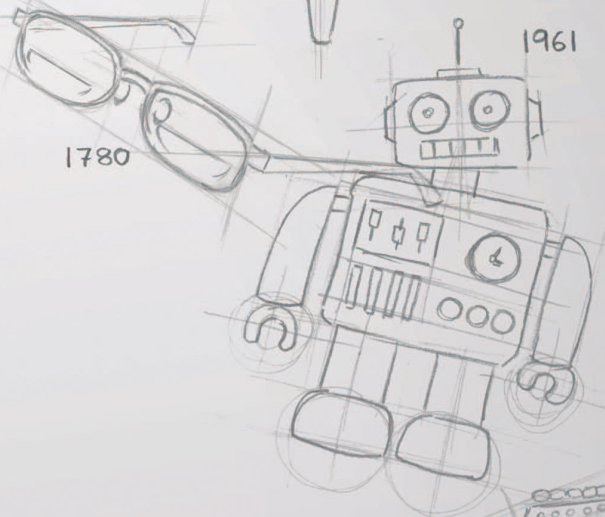
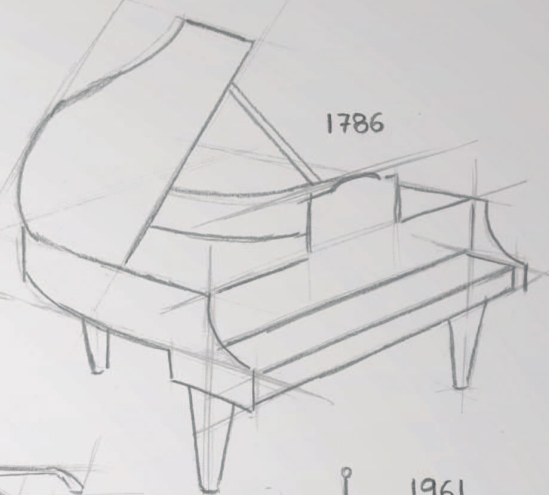
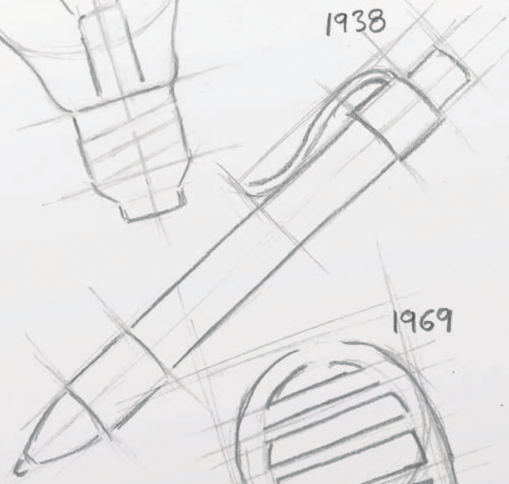

CATÁLOGO

CATALOGUE

CATALOGUE

CATALOGO

КАТАЛОГ

2015

MADE IN SPAIN

SARTENES Y CACEROLAS

COOKWARE

POÊLES ET CASSEROLES

PADELLE E CASSERUOLE

СКОВОРОДЫ И КАСТРЮЛИ

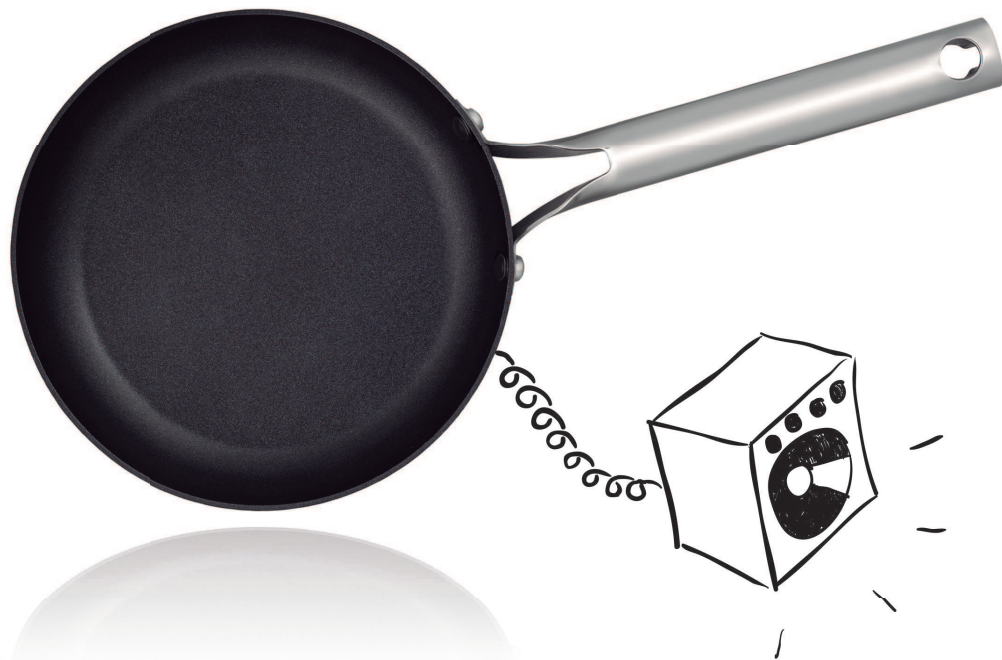

1941 | LES PAUL
Inventó la guitarra eléctrica de cuerpo macizo / Invented the solid-body electric guitar

ARCOS[®]
INNOVATING SINCE 1745



Grandes compañeras de trabajo para cualquier cocina que se precie, permitiendo preparar los platos de una forma más rápida, segura, fácil y divertida.

Our line of kitchen utensils are great additions to any kitchen that make cooking quick, safe, easy and fun.

Éléments indispensables pour bien cuisiner, ils permettent de cuisiner facilement et rapidement.

Grandi compagni di lavoro in qualsiasi cucina che si rispetti, e che permettono di preparare i diversi piatti in maniera rapida, sicura, facile e divertente.

Профессиональные принадлежности – отличные помощники на любой кухне, которые позволяют готовить блюда более быстро, легко, безопасно и оригинально.



DURAPRO®

Resistente superficie antiadherente que otorga durabilidad, fácil uso y limpieza, y buena resistencia a arañazos.

Non-stick, resistant coating. Durable, scratch-resistant, easy to use and clean.

Surface anti-adhésive résistante, apportant davantage de durabilité, facile à utiliser et à nettoyer, et résistante aux rayures.

Resistente superficie antiaderente che conferisce durevolezza ed assicura facilità di utilizzo e di pulizia, e buona resistenza ai graffi.

Устойчивая антипригарная поверхность придающая прочность, простоту использования и очистки, а также хорошую устойчивость к царапинам.



Libre de PFOA
Free PFOA
Sans PFOA
Senza PFOA
Не содержит ПФОК



Se puede usar en cocina de gas, eléctrica, cerámica, de inducción y en el horno.

No se deforma.

Se puede lavar en el lavavajillas.

It can be used with gas, electric, ceramic and induction hobs as well as in the oven.

It does not become misshapen.

It can be washed in the dishwasher.

Peut être utilisée sur les cuisinières à gaz, électriques, céramiques, à induction et au four.

Anti-déformation.

Peut être lavée au lave-vaisselle.

Si può usare su cucina a gas, elettrica, di vetroceramica, a induzione e nel forno.

Non si deforma.

Si può lavare in lavastoviglie.

Может быть использована на газовых, электрических, керамических, индукционных плитах и в духовке.

Не деформируется.

Можно мыть в посудомоечной машине.

ISO 12983-1



Cuerpo de Embutición de Aluminio.
Base de Acero Magnético Inoxidable.

Aluminium body.
Magnetic Stainless Steel Base.

Corps d'emboutissage en aluminium.
Base en Acier Inoxydable Magnétique.

Corpo in Alluminio.
Base in Acciaio Magnetico Inossidabile.

Изготовлена методом штамповки из алюминия.
Основа изготавливается из магнитной нержавеющей стали.



Mango tubular de acero inoxidable remachado para asegurar una sujeción duradera.

Mango toque frío.

Hollow, stainless steel handle with rivets to ensure long-lasting support.
Handle with cooling effect.

Manche tubulaire en acier inoxydable avec rivets, assurant une fixation durable.

Manche froid au toucher.

Manico tubolare in acciaio inossidabile con rivetti, per garantire una presa che dura nel tempo.

Manico sempre freddo.

Трубчатой ручка нержавеющей стали из с заклепками из , которые обеспечивают прочное соединение.

Не нагревающаяся ручка.

DURAPRO®



Excelente calidad y fácil de limpiar.
Apto para el contacto alimentario.

Superb quality and easy to clean.
Suitable for contact with food.

Excellente qualité et facile à nettoyer.
Apte au contact alimentaire.

Qualità superiore e facile da pulire.
Adatto al contatto con gli alimenti.

Отличное качество, легко моется.
Подходит для контакта с пищевыми
продуктами.



Absorbe y distribuye el calor uniformemente en la superficie.

Apto para todas las fuentes de calor, incluida la inducción.

Las cacerolas incorporan tapas de cristal endurecido de 4 mm de espesor, resistentes a altas temperaturas y choques térmicos.

Absorbs and distributes heat uniformly over the surface.

Suitable for use with all heat sources, including induction hobs.

The cooking pots have 4-mm thick, tempered glass lids, resistant to heat and sudden changes of temperature.

Absorbe et répartit la chaleur uniformément sur la surface.

Compatible avec toutes les sources de chaleur, y comprise l'induction.

Les casseroles sont fournies avec un couvercle en verre durci de 4 mm d'épaisseur, résistant aux hautes températures et aux chocs thermiques.

Assorbe e distribuisce il calore in modo uniforme su tutta la superficie.

Adatto a tutte le fonti di calore, compresa l'induzione.

Le casseruole includono coperchi in vetro indurito di 4 mm di spessore, resistenti alle alte temperature e agli shock termici.

Поглощает и распределяет тепло равномерно по всей поверхности.

Подходит для всех источников тепла, включая индукционные.

В набор кастрюли входит крышка из закаленного стекла толщиной 4 мм, которое устойчиво к высоким температурам и тепловым ударам.

DURAPRO®



SARTENES Y CACEROLAS • COOKWARE • POÊLES ET CASSEROLLES • PADERELLE CASSERUOLE • SKOVORODY I KASTRYOLI



20 cm

NEW

698000

20 cm

Sartén Antiadherente
Non-Stick Pan
Poêle anti-adhésive
Padella Antiaderente
Сковорода с антипригарным покрытием

Corbata / Sleeve / Présentoir en Carton
Cartone Protettivo / Картонный Держатель



24 cm

NEW

698100

24 cm

Sartén Antiadherente
Non-Stick Pan
Poêle anti-adhésive
Padella Antiaderente
Сковорода с антипригарным покрытием

Corbata / Sleeve / Présentoir en Carton
Cartone Protettivo / Картонный Держатель



26 cm

NEW

698200

26 cm

Sartén Antiadherente
Non-Stick Pan
Poêle anti-adhésive
Padella Antiaderente
Сковорода с антипригарным покрытием

Corbata / Sleeve / Présentoir en Carton
Cartone Protettivo / Картонный Держатель



28 cm

NEW

698300

28 cm

Sartén Antiadherente
Non-Stick Pan
Poêle anti-adhésive
Padella Antiaderente
Сковорода с антипригарным покрытием

Corbata / Sleeve / Présentoir en Carton
Cartone Protettivo / Картонный Держатель



WOK 28 cm

NEW

698800

28 cm

Wok Antiadherente
Non-Stick Wok
Wok anti-adhésive
Wok Antiaderente
Вок с антипригарным покрытием

Corbata / Sleeve / Présentoir en Carton
Cartone Protettivo / Картонный Держатель

DURAPRO®



16 cm



NEW

698600

16 cm

Cazo Antiadherente
Non-Stick Saucepan
Petite casserole anti-adhésive
Pentolino Antiaderente
Ковш с антипригарным покрытием

Caja / Box / Boite
Scatola / Коробка



16 cm



NEW

699000

16 cm

Cacerola Antiadherente
Non-Stick Casserole
Casserole anti-adhésive
Pentola Antiaderente
Кастрюля с антипригарным покрытием

Caja / Box / Boite
Scatola / Коробка



20 cm



NEW

699100

20 cm

Cacerola Antiadherente
Non-Stick Casserole
Casserole anti-adhésive
Pentola Antiaderente
Кастрюля с антипригарным покрытием

Caja / Box / Boite
Scatola / Коробка



24 cm



NEW

699200

24 cm

Cacerola Antiadherente
Non-Stick Casserole
Casserole anti-adhésive
Pentola Antiaderente
Кастрюля с антипригарным покрытием

Caja / Box / Boite
Scatola / Коробка



28 cm



NEW

699400

28 cm

Cacerola Antiadherente
Non-Stick Casserole
Casserole anti-adhésive
Pentola Antiaderente
Кастрюля с антипригарным покрытием

Caja / Box / Boite
Scatola / Коробка

SARTENES Y CACEROLAS • COOKWARE • POÊLES ET CASSEROLES • PADERELLE CASSERUOLE • SKOVORODY I KASTRYOLI

ENDURA®

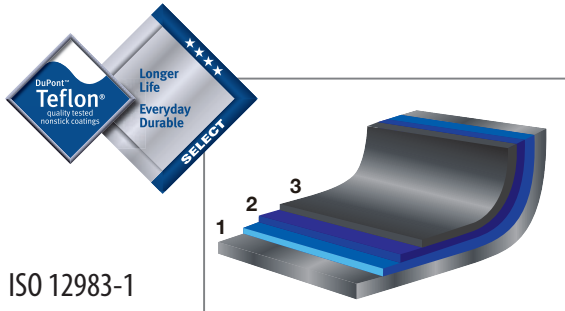

ISO 12983-1

Extra resistente superficie antiadherente.

Teflon® Select se basa en la tecnología de múltiples capas con un recubrimiento más duradero y una excelente superficie antiadherente.

Extra tough non-stick finish.

Teflon® Select is based on multi-layer technology with a hard-wearing coating and an excellent non-stick surface.

Surface anti-adhésive extra-résistante

Teflon® Select est fondé sur la technologie multi-couches avec un revêtement plus durable et une excellente surface anti-adhésive.

Superficie antiaderente ultra-resistente.

Teflon® Select si basa su una tecnologia a strati multipli con un rivestimento più durevole ed un'eccellente superficie antiaderente.

Устойчивая антипригарная поверхность.

Teflon® Select основывается на технологии производства нескольких слоев с более прочным покрытием и гладкой поверхностью.



Libre de PFOA
Free PFOA
Sans PFOA
Senza PFOA
Не содержит ПФОК



Se puede usar en cocina de gas, eléctrica, cerámica, de inducción y en el horno. No se deforma.

Se puede lavar en el lavavajillas.

It can be used with gas, electric, ceramic and induction hobs as well as in the oven.

It does not become misshapen.

It can be washed in the dishwasher.

Peut être utilisée sur les cuisinières à gaz, électriques, céramiques, à induction et au four.

Anti-déformation.

Peut être lavée au lave-vaisselle.

Si può usare su cucina a gas, elettrica, di vetroceramica, a induzione e nel forno.

Non si deforma.

Si può lavare in lavastoviglie.

Может быть использована на газовых, электрических, керамических, индукционных плитах и в духовке.

Не деформируется.

Можно мыть в посудомоечной машине.



Cuerpo de Aluminio Forjado.

Base de Acero Magnético Inoxidable.

Forged Aluminium Body.

Magnetic Stainless Steel Base.

Corps en Aluminium forgé.

Base en Acier Inoxydable Magnétique.

Corpo di Alluminio Forgiato.

Base in Acciaio Magnetico Inossidabile.

Корпус из кованого алюминия.

Основa изготавливается из магнитной нержавеющей стали.



Mango de acero inoxidable remachado para asegurar una sujeción duradera.

Mango toque frío.

Hollow, stainless steel handle with rivets to ensure long-lasting support.

Handle with cooling effect.

Manche en acier inoxydable avec rivets, assurant une fixation durable.

Manche froid au toucher.

Manico in acciaio inossidabile con rivetti, per garantire una presa che dura nel tempo.

Manico sempre freddo.

Ручка нержавеющей стали из с заклепками из , которые обеспечивают прочное соединение.

Не нагревающаяся ручка.

ENDURA®



Excelente calidad y fácil de limpiar.
Apto para el contacto alimentario.

Superb quality and easy to clean.
Suitable for contact with food.

Excellente qualité et facile à nettoyer.
Apte au contact alimentaire.

Qualità superiore e facile da pulire.
Adatto al contatto con gli alimenti.

Отличное качество, легко моется.
Подходит для контакта с пищевыми
продуктами.



Absorbe y distribuye el calor uniformemente en la superficie.

Apto para todas las fuentes de calor, incluida la inducción.

Las cacerolas incorporan tapas de cristal endurecido de 4 mm de espesor, resistentes a altas temperaturas y choques térmicos.

Absorbs and distributes heat uniformly over the surface.

Suitable for use with all heat sources, including induction hobs.

The cooking pots have 4-mm thick, tempered glass lids, resistant to heat and sudden changes of temperature.

Absorbe et répartit la chaleur uniformément sur la surface.

Compatible avec toutes les sources de chaleur, y comprise l'induction.

Les casseroles sont fournies avec un couvercle en verre durci de 4 mm d'épaisseur, résistant aux hautes températures et aux chocs thermiques.

Assorbe e distribuisce il calore in modo uniforme su tutta la superficie.

Adatto a tutte le fonti di calore, compresa l'induzione.

Le casseruole includono coperchi in vetro indurito di 4 mm di spessore, resistenti alle alte temperature e agli shock termici.

Поглощает и распределяет тепло равномерно по всей поверхности.

Подходит для всех источников тепла, включая индукционные.

В набор кастрюли входит крышка из закаленного стекла толщиной 4 мм, которое устойчиво к высоким температурам и тепловым ударам.

ENDURA®



20 cm

NEW

696000

20 cm

Sartén Antiadherente
Non-Stick Pan
Poêle anti-adhésive
Padella Antiaderente
Сковорода с антипригарным покрытием

Corbata / Sleeve / Présentoir en Carton
Cartone Protettivo / Картонный Держатель



24 cm

NEW

696100

24 cm

Sartén Antiadherente
Non-Stick Pan
Poêle anti-adhésive
Padella Antiaderente
Сковорода с антипригарным покрытием

Corbata / Sleeve / Présentoir en Carton
Cartone Protettivo / Картонный Держатель



26 cm

NEW

695900

26 cm

Sartén Antiadherente
Non-Stick Pan
Poêle anti-adhésive
Padella Antiaderente
Сковорода с антипригарным покрытием

Corbata / Sleeve / Présentoir en Carton
Cartone Protettivo / Картонный Держатель



28 cm

NEW

696200

28 cm

Sartén Antiadherente
Non-Stick Pan
Poêle anti-adhésive
Padella Antiaderente
Сковорода с антипригарным покрытием

Corbata / Sleeve / Présentoir en Carton
Cartone Protettivo / Картонный Держатель



30 cm

NEW

696300

30 cm

Sartén Antiadherente
Non-Stick Pan
Poêle anti-adhésive
Padella Antiaderente
Сковорода с антипригарным покрытием

Corbata / Sleeve / Présentoir en Carton
Cartone Protettivo / Картонный Держатель



WOK 28 cm

NEW

696600

28 cm

Wok Antiadherente
Non-Stick Wok
Wok anti-adhésive
Wok Antiaderente
Вок с антипригарным покрытием

Corbata / Sleeve / Présentoir en Carton
Cartone Protettivo / Картонный Держатель

SARTENES Y CACEROLAS • COOKWARE • POÊLES ET CASSEROLLES • PADELLE CASSEURULE • SKOVORODY I KASTRIOLI

ENDURA®



16 cm



NEW

695800

16 cm

Cazo Antiadherente
Non-Stick Saucepan
Petite casserole anti-adhésive
Pentolino Antiaderente
Ковш с антипригарным покрытием

Caja / Box / Boite
Scatola / Коробка



16 cm



NEW

697000

16 cm

Cacerola Antiadherente
Non-Stick Casserole
Casserole anti-adhésive
Pentola Antiaderente
Кастрюля с антипригарным покрытием

Caja / Box / Boite
Scatola / Коробка



20 cm



NEW

697100

20 cm

Cacerola Antiadherente
Non-Stick Casserole
Casserole anti-adhésive
Pentola Antiaderente
Кастрюля с антипригарным покрытием

Caja / Box / Boite
Scatola / Коробка



24 cm



NEW

697200

24 cm

Cacerola Antiadherente
Non-Stick Casserole
Casserole anti-adhésive
Pentola Antiaderente
Кастрюля с антипригарным покрытием

Caja / Box / Boite
Scatola / Коробка



28 cm



NEW

697300

28 cm

Cacerola Antiadherente
Non-Stick Casserole
Casserole anti-adhésive
Pentola Antiaderente
Кастрюля с антипригарным покрытием

Caja / Box / Boite
Scatola / Коробка

SARTENES Y CACEROLAS • COOKWARE • POÊLES ET CASSEROLES • PADELLE E CASSERUOLE • SKOVORODY I KASTRYOLI

FORZA®

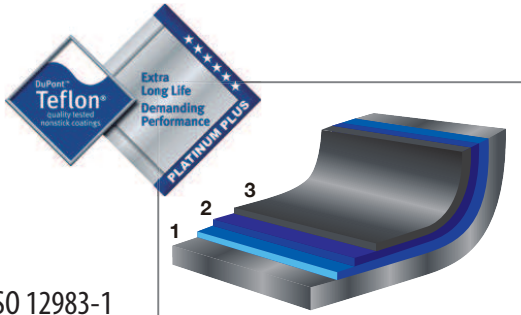

ISO 12983-1

La serie Forza tiene un modelo de sartenes con Teflón Antiadherente PLATINUM PLUS.

Extra resistente superficie antiadherente.

Teflon® Platinum Plus otorga a la sartén un máximo rendimiento, una durabilidad excelente, una vida útil más larga y hace que el uso y la limpieza sean fáciles.

Una sartén diseñada especialmente para cocineros ávidos que buscan calidad.

The Forza series includes frying pans coated with PLATINUM PLUS Non-Stick Teflon.

Extra tough non-stick finish.

Teflon® Platinum Plus assures maximum performance, excellent durability and longer life, as well as making the frying pans easier to use and clean.

A frying pan that has been specially designed for chefs and keen cooks who are looking for quality.

La gamme Forza inclut un modèle de poêle en Teflon Anti-adhésif PLATINUM PLUS.

Surface anti-adhésive extra-résistante

Teflon® Platinum Plus apporte à la poêle une performance maximale, une excellente durabilité, une vie utile plus longue tout en simplifiant l'utilisation et le nettoyage.

Une poêle spécialement conçue pour les cuisiniers avides à la recherche de la qualité.

La serie Forza ha un modello di padelle con Teflon Antiaderente PLATINUM PLUS.

Superficie antiaderente ultra-resistente.

Teflon® Platinum Plus assicura una padella con un'elevatissime prestazioni, un'eccezionale durezza e una vita utile più lunga, e la rende facile da usare e da pulire.

Una padella disegnata specialmente per cuochi esigenti che vogliono la qualità.

Серия Forza предлагает модели сковородок с антипригарным тефлоновым покрытием PLATINUM PLUS.

Устойчивая антипригарная поверхность.

Teflon® Platinum Plus придает сковороде отличную прочность, более длительный срок службы, а также легкость в использовании и чистке.

Сковорода, специально разработанная для заядлых поваров, которые ищут качество.



Se puede usar en cocina de gas, eléctrica, cerámica, de inducción y en el horno.

No se deforma.

Se puede lavar en el lavavajillas.

It can be used with gas, electric, ceramic and induction hobs as well as in the oven.

It does not become misshapen.

It can be washed in the dishwasher.

Peut être utilisée sur les cuisinières à gaz, électriques, céramiques, à induction et au four.

Anti-déformation.

Peut être lavée au lave-vaisselle.

Si può usare su cucina a gas, elettrica, di vetroceramica, a induzione e nel forno.

Non si deforma.

Si può lavare in lavastoviglie.

Может быть использована на газовых, электрических, керамических, индукционных плитах и в духовке.

Не деформируется.

Можно мыть в посудомоечной машине.



Libre de PFOA
Free PFOA
Sans PFOA
Senza PFOA
Не содержит ПФОК



Cuerpo de Triple Fondo (Inox+Al+ Inox)
Base de Acero Magnético Inoxidable.

Triple-Layer Bottom (Inox+Al+Inox)
Magnetic Stainless Steel Base.

Corps Triple Fond (Inox+Al+ Inox) Base en Acier Inoxydable Magnétique.
Base en Acier Inoxydable Magnétique.

Corpo di Triplo Fondo (Inox+Al+ Inox) Base di Acciaio Magnetico Inossidabile.
Base in Acciaio Magnetico Inossidabile.

Корпус с трехслойным дном (Inox+Al+Inox) Основа из магнитной нержавеющей стали.
Основа изготавливается из магнитной нержавеющей стали.

FORZA®



Mango de acero inoxidable remachado para asegurar una sujeción duradera.

Mango toque frío.

Stainless steel handle with rivets to ensure long-lasting support.

Handle with cooling effect.

Manche en acier inoxydable avec rivets, assurant une fixation durable.

Manche froid au toucher.

Manico in acciaio inossidabile con rivetti, per garantire una presa che dura nel tempo.

Manico sempre freddo.

Ручка нержавеющей стали из с заклепками из , которые обеспечивают прочное соединение.

Не нагревающаяся ручка.



Absorbe y distribuye el calor uniformemente en la superficie.

Apto para todas las fuentes de calor, incluida la inducción.

Las cacerolas incorporan tapas de cristal endurecido de 4 mm de espesor, resistentes a altas temperaturas y choques térmicos.

Absorbs and distributes heat uniformly over the surface.

Suitable for use with all heat sources, including induction hobs.

The cooking pots have 4-mm thick, tempered glass lids, resistant to heat and sudden changes of temperature.

Absorbe et répartit la chaleur uniformément sur la surface.

Compatible avec toutes les sources de chaleur, y comprise l'induction.

Les casseroles sont fournies avec un couvercle en verre durci de 4 mm d'épaisseur, résistant aux hautes températures et aux chocs thermiques.

Assorbe e distribuisce il calore in modo uniforme su tutta la superficie.

Adatto a tutte le fonti di calore, compresa l'induzione.

Le casseruole includono coperchi in vetro indurito di 4 mm di spessore, resistenti alle alte temperature e agli shock termici.

Поглощает и распределяет тепло равномерно по всей поверхности.

Подходит для всех источников тепла, включая индукционные.

В набор кастрюли входит крышка из закаленного стекла толщиной 4 мм, которое устойчиво к высоким температурам и тепловым ударам.

FORZA®



20 cm

NEW

710000

20 cm

Sartén / Pan / Poêle
Padella / Сковорода

Corbata / Sleeve / Présentoir en Carton
Cartone Protettivo / Картонный Держатель



24 cm

NEW

710200

24 cm

Sartén / Pan / Poêle
Padella / Сковорода

Corbata / Sleeve / Présentoir en Carton
Cartone Protettivo / Картонный Держатель



26 cm

NEW

710300

26 cm

Sartén / Pan / Poêle
Padella / Сковорода

Corbata / Sleeve / Présentoir en Carton
Cartone Protettivo / Картонный Держатель



28 cm

NEW

710400

28 cm

Sartén / Pan / Poêle
Padella / Сковорода

Corbata / Sleeve / Présentoir en Carton
Cartone Protettivo / Картонный Держатель



WOK 28 cm

NEW

713000

28 cm

Wok / Wok / Wok
Wok / Сковорода вок

Corbata / Sleeve / Présentoir en Carton
Cartone Protettivo / Картонный Держатель

SARTENES Y CACEROLAS • COOKWARE • POÊLES ET CASSEROLLES • PADELLE E CASSERUOLE • SKOVORODY I KASTRYOLI

FORZA®



20 cm

NEW

711000

20 cm

Sartén Antiadherente
Non-Stick Pan
Poêle anti-adhésive
Padella Antiaderente
Сковорода с антипригарным покрытием

Corbata / Sleeve / Présentoir en Carton
Cartone Protettivo / Картонный Держатель



24 cm

NEW

711200

24 cm

Sartén Antiadherente
Non-Stick Pan
Poêle anti-adhésive
Padella Antiaderente
Сковорода с антипригарным покрытием

Corbata / Sleeve / Présentoir en Carton
Cartone Protettivo / Картонный Держатель



26 cm

NEW

711300

26 cm

Sartén Antiadherente
Non-Stick Pan
Poêle anti-adhésive
Padella Antiaderente
Сковорода с антипригарным покрытием

Corbata / Sleeve / Présentoir en Carton
Cartone Protettivo / Картонный Держатель



28 cm

NEW

711400

28 cm

Sartén Antiadherente
Non-Stick Pan
Poêle anti-adhésive
Padella Antiaderente
Сковорода с антипригарным покрытием

Corbata / Sleeve / Présentoir en Carton
Cartone Protettivo / Картонный Держатель



28 cm

NEW

713700

28x28 cm

Sartén Antiadherente
Non-Stick Pan
Poêle anti-adhésive
Padella Antiaderente
Сковорода с антипригарным покрытием

Corbata / Sleeve / Présentoir en Carton
Cartone Protettivo / Картонный Держатель



WOK 28 cm

NEW

713100

28 cm

Wok Antiadherente
Non-Stick Wok
Wok anti-adhésive
Wok Antiaderente
Вок с антипригарным покрытием

Corbata / Sleeve / Présentoir en Carton
Cartone Protettivo / Картонный Держатель

SARTENES Y CACEROLAS • COOKWARE • POÊLES ET CASSEROLES • PATELLE E CASSERUOLE • SKOVORODY I KASTRYOLI

FORZA®



16 cm



NEW

713400

16 cm

Cazo / Saucepan
Petite Casserole / Pentolino /
Ковш

Caja / Box / Boite
Scatola / Коробка



16 cm



NEW

712000

16 cm

Cacerola / Casserole / Casserole
Pentola / Кастрюля

Caja / Box / Boite
Scatola / Коробка



20 cm



NEW

712200

20 cm

Cacerola / Casserole / Casserole
Pentola / Кастрюля

Caja / Box / Boite
Scatola / Коробка



24 cm



NEW

712400

24 cm

Cacerola / Casserole / Casserole
Pentola / Кастрюля

Caja / Box / Boite
Scatola / Коробка



28 cm



NEW

712600

28 cm

Cacerola / Casserole / Casserole
Pentola / Кастрюля

Caja / Box / Boite
Scatola / Коробка



SARTENES Y CACEROLAS

COOKWARE

POÊLES ET CASSEROLES

PADELLE E CASSERUOLE

СКОВОРОДЫ И КАСТРЮЛИ

Extra resistente superficie antiadherente.

Son compatibles con todas las fuentes de calor.

Distribuyen el calor de manera uniforme y eficiente.

Excelente calidad y fácil de limpiar. Se pueden lavar en el lavavajillas.

Mango duradero con remaches de acero inoxidable.

Apto para el contacto alimentario.

Extra tough non-stick surface.

It is compatible with all heat sources.

It distributes heat uniformly and efficiently.

Easy to clean. Dishwasher safe.

Long-lasting cool handle technology.

Surface anti-adhésive extra-résistante

Compatibles avec toutes les sources de chaleur.

Permettent de répartir la chaleur uniformément et efficacement. Excellente qualité et facile à nettoyer.

Peuvent être lavées au lave-vaisselle.

Manche durable avec des rivets en acier inoxydable.

Apte au contact alimentaire.

Superficie antiaderente ultra-resistente.

Sono compatibili con tutte le fonti di calore.

Distribuiscono il calore in modo uniforme ed efficiente. Sono di qualità superiore e facili da pulire.

Si possono anche lavare in lavastoviglie.

Manico resistente con rivetti in acciaio inox.

Adatto al contatto con gli alimenti.

Устойчивая антипригарная поверхность.

Можно использовать на плитах с любым типом нагревающего элемента.

Распределяют тепло равномерно и эффективно. Отличное качество, легко моется.

Можно мыть в посудомоечной машине.

Прочная рукоять с заклепками из нержавеющей стали.

Подходит для контакта с пищевыми продуктами.

ARCOS®

INNOVATING SINCE 1745



1938

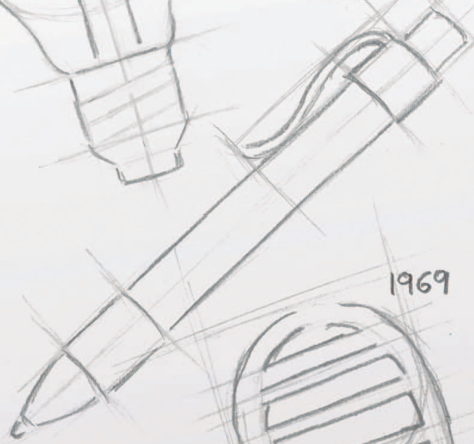

1969

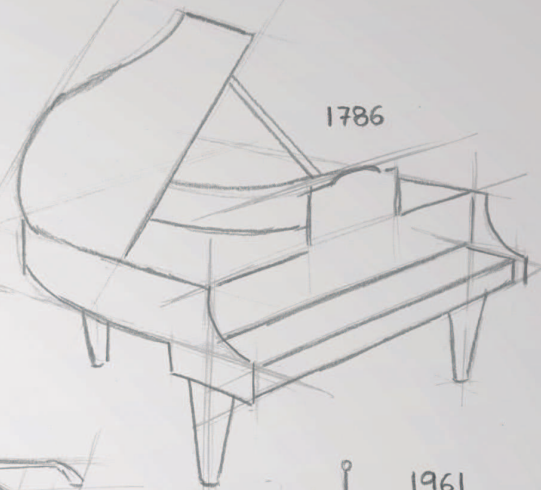

1786

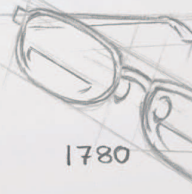

1780

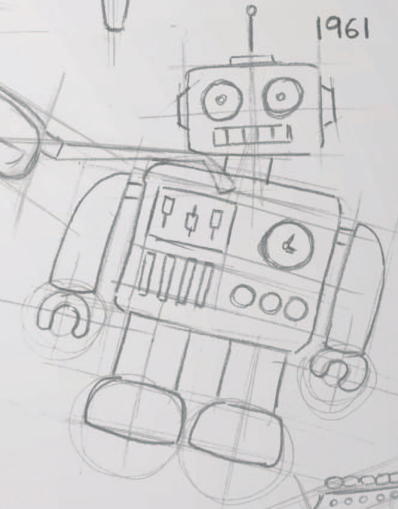

1961

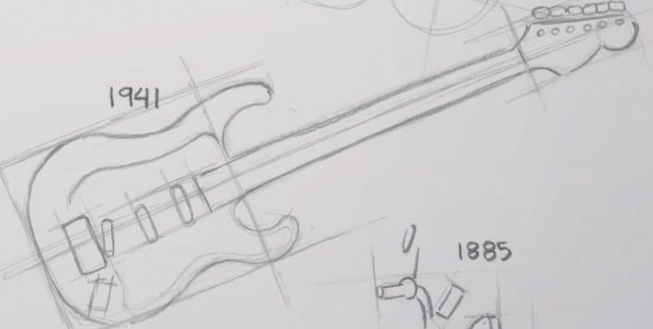

1941

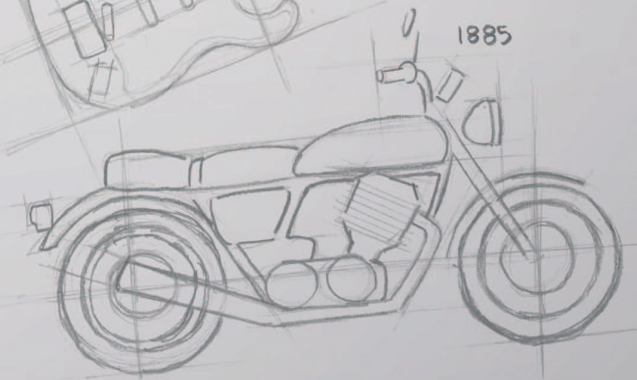

1885

CATÁLOGO

CATALOGUE

CATALOGUE

CATALOGO

КАТАЛОГ

2015

1896

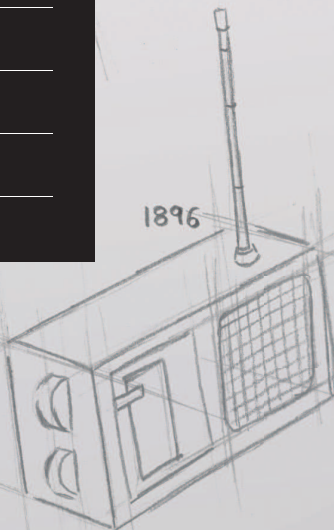

MADE IN SPAIN

ACCESORIOS

ACCESSORIES

ACCESSOIRES

ACCESSORI

AKCECCYAPЫ



1961 | GEORGE DEVOL
Inventó el primer robot programable / Invented the first programmable robot

ARCOS[®]
INNOVATING SINCE 1745

ACCESORIOS

ACCESSORIES · ACCESSOIRES
ACCESSORI · АКЦЕССУАРЫ



Los accesorios ARCOS tienen la función de hacer más cómodas las tareas cotidianas. Encontramos sacacorchos, soportes de jamón, portarrollos, menaje, etc.

ARCOS accessories make everyday tasks comfortable and easy. We offer a variety of products including corkscrews, ham holders, roll holders, household items etc.

Les accessoires ARCOS rendent les tâches quotidiennes plus confortables. Vous trouverez des tire-bouchons, des supports pour jambon, des porte-rouleaux, ustensiles, etc.

Gli accessori ARCOS sono pensati per rendere più comode le attività quotidiane. C'è un'ampia scelta di apribottiglie, supporti per prosciutto, portarotoli, utensili da cucina, ecc.

Аксессуары ARCOS делают более удобными повседневные задачи. Здесь вы найдете штопоры, подставку для хамона, подставку для кухонных полотенец, предметов домашнего обихода и т.д.

ACCESORIOS

ACCESSORIES / ACCESSOIRES
ACCESSORI / АКЦЕССУАРЫ



PACKAGING / УПАКОВКА



410000

 Ø 90 mm / 306 mm

 Cazo
Soup Ladle
Louche
Mestolo
Ковш

410400

 303 mm

 Tenedor Servir
Serving Fork
Fourchette de Service
Forchettone
Сервировочная вилка

410200

 322 mm

 Espátula Servir
Turner
Pelle à Frite
Spatola
Лопаточка

410300

 332 mm

 Cucharón Servir
Serving Spoon
Cuillère à Servir
Cucchiaine
Разливательная ложка

410100

 Ø 110 mm / 328 mm

 Espumadera
Skimmer
Ecumoir
Schiumarola
Шумовка



Display

Display

Carte

Display

Дисплей



Acero Inoxidable 18/10

Stainless Steel 18/10

Acier Inoxydable 18/10

Acciaio Inossidabile 18/10

Нержавеющая Сталь 18/10

ACCESORIOS

ACCESSORIES / ACCESSOIRES
ACCESSORI / АКЦЕССУАРЫ

411600

Menaje / Kitchen Accessories / Menage / Mestolame Set / Утварь



4110 4114 4112 4113 4111



PACKAGING / УПАКОВКА

Caja Regalo	Gift Box	Boite Cadeau	Scatola Regalo	Подарочная Упаковка
Acero Inoxidable 18/10 Aleación de Zinc	Stainless Steel 18/10 Zinc Alloy	Acier Inoxydable 18/10 Alliage de Zinc	Acciaio Inossidabile 18/10 Lega di Zinco	Нержавеющая Сталь 18/10 Сплав Цинка

410700

Menaje / Kitchen Accessories / Menage / Mestolame Set / Утварь



4100 4104 4102 4103 4101



Caja Regalo	Gift Box	Boite Cadeau	Scatola Regalo	Подарочная Упаковка
Acero Inoxidable 18/10	Stainless Steel 18/10	Acier Inoxydable 18/10	Acciaio Inossidabile 18/10	Нержавеющая Сталь 18/10

ACCESORIOS

ACCESSORIES / ACCESSOIRES
ACCESSORI / АКЦЕССУАРЫ



PACKAGING / УПАКОВКА



603000

160 mm

Cascanueces
Nut & Seafood Cracker
Casse Noix
Schiaccianoci
Приспособление для колки орехов



603400

195 mm

Sacacorchos
Corkscrew
Tire Bouchon
Cavatappi
Штронор



603500

190 mm

Prensa Ajos
Garlic Press
Presse Ail
Spremiaglio
Приспособление для
выдавливания сока из
чеснока

Caja Regalo

Gift Box

Boite Cadeau

S. Regalo

Подарочная упаковка

Aleación de Zinc

Zinc Alloy

Alliage de Zinc

Zinc Alloy

Сплав Цинка

ACCESORIOS

ACCESSORIES / ACCESSOIRES
ACCESSORI / АКЦЕССУАРЫ



PACKAGING / УПАКОВКА



603600

190 mm

Abrelatas
Can Opener
Ouvre Boite
Aprilattine
Консервный нож



604500

Juego de Gadgets
Gadgets Set
Ensemble de Gadgets
Set Gadgets
Набор приспособлений

Accesorios · Accessoires · Accessori · Аксессуары

 Caja Regalo	Gift Box	Boite Cadeau	S. Regalo	Подарочная упаковка
 Aleación de Zinc	Zinc Alloy	Alliage de Zinc	Zinc Alloy	Сплав Цинка

ACCESORIOS

ACCESSORIES / ACCESSOIRES
ACCESSORI / АКЦЕССУАРЫ

604100

 Sacacorchos / Corkscrew / Tire Bouchon / Cavatappi / Штопор

 Caja Regalo	Gift Box	Boite Cadeau	Scatola Regalo	Подарочная Упаковка
 Aleación de Zinc	Zinc Alloy	Alliage de Zinc	Lega di Zinco	Сплав Цинка

Incluye Cortacápsulas / Includes Foil Cutter / Coupe Capsule
Comprende Taglia-Capsule / Включает нож для колпачков



PACKAGING / УПАКОВКА

604300

 Sacacorchos / Corkscrew
Tire Bouchon / Cavatappi / Штопор



PACKAGING / УПАКОВКА



PACKAGING / УПАКОВКА



604400

 Sacacorchos / Corkscrew
Tire Bouchon / Cavatappi / Штопор

 Caja Regalo	Gift Box	Boite Cadeau	Scatola Regalo	Подарочная Упаковка
 Aleación de Zinc + Cromo	Zinc Alloy + Chrome	Alliage de Zinc + Chromage	Lega di Zinco Cromato	Сплав Цинка + Хромированный

Incluye Cortacápsulas / Includes Foil Cutter / Coupe Capsule / Comprende Taglia-Capsule / Включает нож для колпачков

604600

 Sacacorchos Eléctrico / Electric Corkscrew / Tire-Bouchon Électrique
Cavatappi Elettrico / Электрический Штопор



PACKAGING / УПАКОВКА



 Caja Regalo	Gift Box	Boite Cadeau	Scatola Regalo	Подарочная Упаковка
 ABS	ABS	ABS	ABS	АБС-пластик

Incluye Cortacápsulas / Includes Foil Cutter / Coupe Capsule / Comprende Taglia-Capsule / Включает Нож Для Колпачков
Incluye Cargador / Charger Included / Chargeur Fourni / Caricatore Incluso / В Комплект Входит Зарядное Устройство

ACCESORIOS

ACCESSORIES / ACCESSOIRES

ACCESSORI / АКЦЕССУАРЫ

793100

280 mm / Ø150 mm

Portarrollos / Papertowel Holder / Porte Rouleau
Portarrotoli / Держатели для Бумаги



Caja	Box	Boite	Scatola	Коробка
Acero Inoxidable / ABS Portarrollos con base adherente	Stainless Steel / ABS Suction grip base papertowel holder	Acier Inoxydable / ASB Porte rouleau essui-tout à ventouse	Acciaio Inossidabile / ABS Portarrotoli con Base Aderente	Нержавеющая сталь / АБС-пластик Держатели для Бумаги на клейкой основе для настольного и настенного применения

693100

475x190 mm

Soporte de Jamón / Ham Holder / Support Jambon
Supporto Prosciutto Fraggo / Подставка для окорока



Caja Regalo	Gift Box	Boite Cadeau	Scatola Regalo	Подарочная Упаковка
Madera de Pino Lacado en color Oscuro Herrajes Metálicos	Pine Lacquered With Dark Stain Color Metallic Ironworks	Bois de Pin Laqué de Couleur Sombre Ferrergeries Métalliques	Legno di Pino Laccato in Colore Bruno Accessori Metallo	Дерево – лакированная сосна темного цвета Металлические Держатели

ACCESORIOS

ACCESSORIES / ACCESSOIRES
ACCESSORI / АКЦЕССУАРЫ



PACKAGING / УПАКОВКА



693200

475x220 mm

Soporte de Jamón / Ham Holder / Support Jambon
Supporto Prosciutto Fraggio / Подставка для окорока

Caja Regalo	Gift Box	Boite Cadeau	Scatola Regalo	Подарочная Упаковка
Madera de Bambú Herrajes Metálicos	Bamboo Metallic Ironworks	Bois de Bambou Ferrergeries Métalliques	Legno Bambù Accessori Metallo	Бамбуковое дерево Металлические Держатели

693300

500x200 mm

Soporte de Jamón Giratorio / Swivel Ham Holder
Support à Jambon Giratoire / Porta Prosciutto Girevole
Вращающаяся Подставка для Хамона



Caja Regalo	Gift Box	Boite Cadeau	Scatola Regalo	Подарочная Упаковка
Madera de Haya Herrajes Metálicos	Beechwood Metallic Ironworks	Bois de Hêtre Ferrergeries Métalliques	Legno di Faggio Accessori Metallo	Буквое дерево Металлические Держатели